

Беспроводные стереонаушники с функцией шумоподавления
WH-1000XM3



Используйте это руководство при возникновении каких-либо проблем или вопросов.

Поддерживается основное обновленное содержимое программного обеспечения гарнитуры 2.0.0 и более поздней версии.

Обновите программное обеспечение гарнитуры и приложение “Sony | Headphones Connect” до последней версии.

Дополнительные сведения см. на следующем веб-сайте:

<https://www.sony.net/elesupport/>

Начало работы

[Что вы можете сделать с функцией Bluetooth](#)

[О голосовом уведомлении](#)

Прилагаемые принадлежности

[Проверка комплектации](#)

[Установка гарнитуры в чехол для переноски](#)

Детали и элементы управления

[Расположение и назначение деталей](#)

[Об индикаторе](#)

Питание/зарядка

- [Зарядка гарнитуры](#)
- [Доступное время работы](#)
- [Проверка оставшегося заряда батареи](#)
- [Требования к системе для зарядки батареи с помощью USB](#)
- [Включение гарнитуры](#)
- [Выключение гарнитуры](#)

Выполнение подключений

[Установка беспроводного соединения с устройствами Bluetooth](#)

Упрощенная настройка с помощью приложения

- [Подключение к приложению "Sony | Headphones Connect"](#)

Смартфон под управлением Android

- [Согласование и подключение со смартфоном Android](#)
- [Подключение к согласованному смартфону Android](#)
- [Подключение одним касанием \(NFC\) к смартфону Android \(Android 4.1 или более поздней версии\)](#)
- [Отключение смартфона Android одним касанием \(NFC\)](#)
- [Переключение устройства одним касанием \(NFC\)](#)

iPhone (устройства на базе iOS)

- [Согласование и подключение к iPhone](#)
- [Подключение к согласованному iPhone](#)

Компьютеры

- [Согласование и подключение к компьютеру \(Windows 10\)](#)
- [Согласование и подключение к компьютеру \(Windows 8/Windows 8.1\)](#)
- [Согласование и подключение к компьютеру \(Windows 7\)](#)
- [Согласование и подключение к компьютеру \(Mac\)](#)
- [Подключение к согласованному компьютеру \(Windows 10\)](#)
- [Подключение к согласованному компьютеру \(Windows 8/Windows 8.1\)](#)
- [Подключение к согласованному компьютеру \(Windows 7\)](#)
- [Подключение к согласованному компьютеру \(Mac\)](#)

Другие устройства Bluetooth

- [Согласование и подключение к другим устройствам Bluetooth](#)

[Подключение к согласованному устройству Bluetooth](#)

Многоточечное подключение

[Подключение гарнитур к музыкальному плееру и смартфону или мобильному телефону.](#)

[Подключение гарнитур к 2 смартфонам Android](#)

[Подключение гарнитур к смартфону Android и iPhone](#)

[Отключение соединения Bluetooth \(после использования\)](#)

[Использование прилагаемого кабеля наушников](#)

Прослушивание музыки

Прослушивание музыки через соединение Bluetooth

[Прослушивание музыки с устройства через подключение Bluetooth](#)

[Управление аудиоустройством \(подключение Bluetooth\)](#)

[Отключение соединения Bluetooth \(после использования\)](#)

Функция шумоподавления

[Что такое шумоподавление?](#)

[Использование функции шумоподавления](#)

[Оптимизация функции шумоподавления в соответствии с потребностями пользователя \(оптимизатор NC\)](#)

Прослушивание звуков окружающей среды

[Прослушивание окружающих звуков при воспроизведении музыки \(режим окружающего звука\).](#)

[Быстрое прослушивание окружающего звука \(режим быстрого внимания\)](#)

Режим качества звучания

[О режиме качества звучания](#)

[Поддерживаемые кодеки](#)

[О функции DSEE HX](#)

Телефонные вызовы

[Ответ на вызов](#)

[Выполнение вызова](#)

[Функции для телефонного вызова](#)

[Отключение соединения Bluetooth \(после использования\)](#)

Использование функции голосового помощника

[Использование Google Ассистента](#)

[Использование функции голосового помощника \(Google app\)](#)

[Использование функции голосового помощника \(Siri\)](#)

Использование приложений

[Возможности приложения “Sony | Headphones Connect”](#)

[Установка приложения “Sony | Headphones Connect”](#)

Важная информация

[Меры предосторожности](#)

[Товарные знаки](#)

[Веб-сайты поддержки пользователей](#)

Устранение неполадок

[Что мне делать, чтобы устранить неисправность?](#)

Питание/зарядка

[Гарнитура не включается.](#)

[Невозможно выполнить зарядку.](#)

[Очень большое время зарядки.](#)

[Гарнитура не может быть распознана компьютером.](#)

[Оставшийся заряд батареи гарнитуры не будет отображаться на экране iPhone или iPod touch.](#)

Звук

[Нет звука](#)

[Низкая громкость звука](#)

[Низкое качество звука](#)

[Часто возникают пропуски звука.](#)

[Эффект шумоподавления недостаточен.](#)

Bluetooth

[Невозможно выполнить связывание.](#)

[Соединение в одно касание \(NFC\) не работает.](#)

[Не удается выполнить подключение Bluetooth](#)

[Искажение звука](#)

- [Малая дальность действия беспроводной связи по технологии Bluetooth или пропуски звука.](#)

- [Гарнитура не работает нормально](#)

- [Не слышно абонента во время вызова.](#)

- [Низкая громкость речи вызывающего абонента](#)

Сброс настроек или инициализация гарнитуры

- [Возврат гарнитуры в исходное состояние](#)

- [Инициализация гарнитуры для восстановления заводских настроек](#)

Беспроводные стереонаушники с функцией шумоподавления
WH-1000XM3

Что вы можете сделать с функцией Bluetooth

Гарнитура использует беспроводную технологию BLUETOOTH®, которая позволяет прослушивать музыку или совершать телефонные вызовы без использования провода.

Прослушивание музыки

Можно получать аудиосигналы со смартфона или музыкального плеера для беспроводного воспроизведения музыки.



Разговор по телефону

Вы можете делать вызовы и принимать их с помощью функции “Свободные руки”, оставив ваш смартфон или мобильный телефон в сумке или кармане.



Беспроводные стереонаушники с функцией шумоподавления
WH-1000XM3

О голосовом уведомлении

Вы услышите на гарнитуре голосовое уведомление в следующих ситуациях.

- При включении питания: “Power on” (питание включено)
- При выключении питания: “Power off” (питание выключено)
- При переходе в режим согласования: “Bluetooth pairing” (согласование Bluetooth)
- При подключении Bluetooth: “Bluetooth connected” (Bluetooth подключено)
- При отключении Bluetooth: “Bluetooth disconnected” (Bluetooth отключено)
- При проверке оставшегося заряда батареи: “Battery about XX %” (Уровень батареи около XX %) (значение “XX” указывает примерный оставшийся уровень заряда. Используйте его в качестве грубой оценки.) / “Battery fully charged” (Батарея полностью заряжена)
- При низком уровне оставшегося заряда батареи: “Low battery, please recharge headset” (Низкий уровень заряда батареи, перезарядите гарнитуру)
- При автоматическом выключении из-за низкого уровня заряда батареи: “Please recharge headset. Power off” (Перезарядите гарнитуру. Питание выключено)
- При включении функции шумоподавления: “Noise canceling” (Шумоподавление)
- При включении режима окружающего звука: “Ambient sound” (Окружающий звук)
- При выключении функции шумоподавления и режима окружающего звука: “Ambient Sound Control off” (Управление окружающим звуком выкл)
- При запуске оптимизатора NC: “Optimizer start” (запуск оптимизатора)
- При завершении работы оптимизатора NC: “Optimizer finished” (работа оптимизатора завершена)
- Если Google Ассистент недоступен на смартфоне, подключенном к гарнитуре, даже при нажатии кнопки Google Ассистента на гарнитуре: “The Google Assistant is not connected” (Google Ассистент не подключен)

Беспроводные стереонаушники с функцией шумоподавления
WH-1000XM3

Проверка комплектации

После вскрытия упаковки убедитесь, что все элементы списка имеются в комплекте поставки. Если комплектация неполная, обратитесь к дилеру.

Числа в скобках () указывают количество элементов.

Беспроводные стереонаушники с функцией шумоподавления
Кабель USB Type-C™ (с USB-A на USB-C™) (приблизительно 20 см) (1)



Кабель наушников (прибл. 1,2 м) (1)

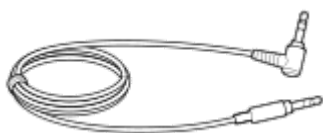

Чехол для переноски (1)

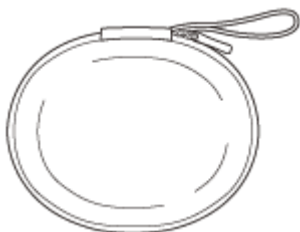

Штекерный адаптер для использования в самолете (1)

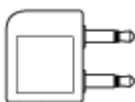

Беспроводные стереонаушники с функцией шумоподавления
WH-1000XM3

Установка гарнитуры в чехол для переноски

По завершении использования гарнитуры сложите ее и поместите в прилагаемый чехол для переноски, как показано на рисунке ниже.



Хранение кабелей и штекерного адаптера для использования в самолете

Поместите кабели и штекерный адаптер для использования в самолете в держатель в чехле для переноски, как показано ниже.



Беспроводные стереонаушники с функцией шумоподавления
WH-1000XM3

Расположение и назначение деталей

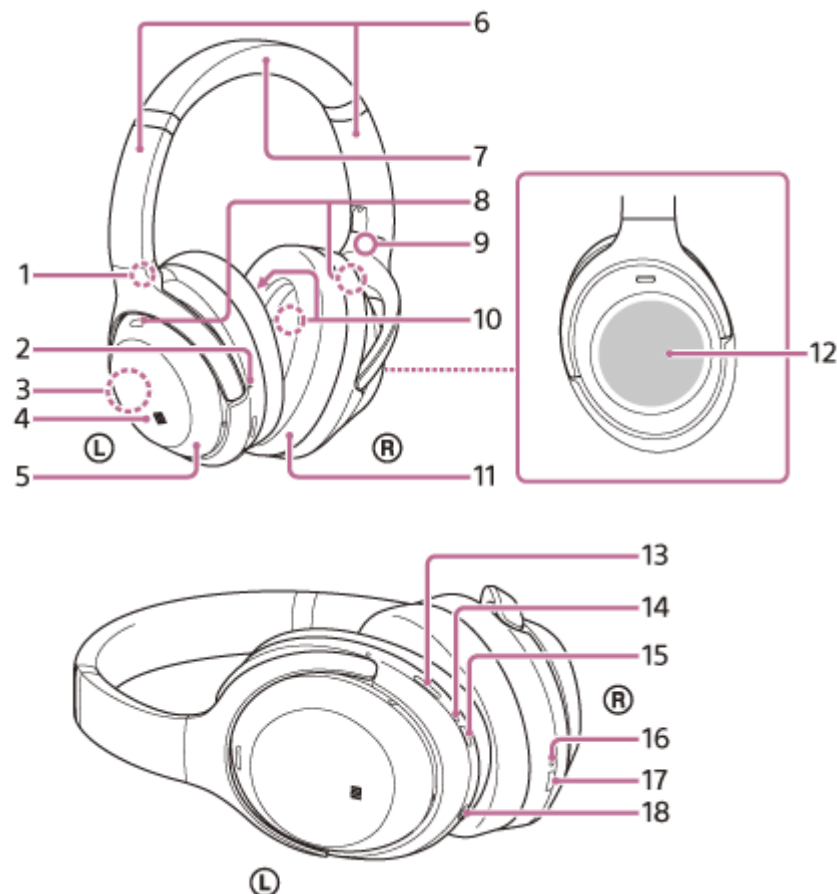

1. Знак L
2. Тактильная точка
Левый наушник имеет тактильную точку.
3. Встроенная антенна
Антенна Bluetooth встроена в гарнитуру.
4. Отметка N
5. Ⓛ Левый наушник
6. Ползунок
Отрегулируйте длину оголовника.
7. Оголовник
8. Микрофон (внешний) для работы функции шумоподавления
Захватывает шум, когда используется функция шумоподавления.
9. Знак R
10. Микрофон (внутренний) для работы функции шумоподавления
Захватывает шум, когда используется функция шумоподавления.
11. Ⓜ Правый наушник
12. Сенсорная панель управления
Используется для дистанционного управления воспроизведением музыки на подключенном устройстве Bluetooth или для выполнения прочих операций с помощью сенсорной панели.
13. Кнопка NC/AMBIENT (шумоподавление/режим окружающего звука)
Нажмите и удерживайте (в течение 2 секунд) для оптимизации функции шумоподавления (оптимизатор NC).
14. Индикатор (синий/красный)
Светится красным или синим цветом для индикации состояния питания или связи гарнитуры.
15. Кнопка ⏻ (питание)

16. Индикатор (красный)

Горит красным цветом во время зарядки.

17. Порт USB Type-C

Подключите гарнитуру к компьютеру или USB-адаптеру переменного тока (продается отдельно) с помощью прилагаемого кабеля USB Type-C, чтобы зарядить гарнитуру.

18. Разъем INPUT

Используя прилагаемый кабель наушников, подключите музыкальный плеер и т. п. Убедитесь, что кабель вставлен до щелчка. Если штекер не подключен правильно, звук может выводиться неправильно.

См. также

- [Об индикаторе](#)
- [Проверка оставшегося заряда батареи](#)

Беспроводные стереонаушники с функцией шумоподавления
WH-1000XM3

Об индикаторе

С помощью индикаторов можно проверить различные состояния гарнитуры.

● : загорается синим / ● : загорается красным / -: отключается

Индикатор (синий/красный) рядом с кнопкой 



Включение

● - ● (мигает 2 раза)

Выключение

 (загорается приблизительно на 2 секунды)

Отображение оставшегося заряда батареи

- Оставшийся заряд: высокий
● - ● (мигает 2 раза)
- Оставшийся заряд: низкий (требуется зарядка)
 -  -  (мигает около 15 секунд)

Для получения дополнительной информации см. раздел [“Проверка оставшегося заряда батареи”](#).

При низком уровне оставшегося заряда батареи

 -  -  (мигает около 15 секунд)

Функция Bluetooth

- Режим регистрации (согласование) устройства
● ● -- ● ● -- (мигает по 2 раза)
- Не подключено
● -- ● -- ● -- ● -- (мигает с интервалом около 1 секунды)
- Процесс подключения завершен
● ● ● ● ● ● ● ● (быстро мигает в течение примерно 5 секунд)
- Подключено
● ----- ● ----- (мигает с интервалом около 5 секунд)
- Входящий вызов
● ● ● ● ● ● ● ●

Индикаторы отсутствия или наличия подключения автоматически выключаются по истечении определенного времени. При выполнении каких-либо операций они снова начинают мигать в течение некоторого времени. Когда уровень заряда батареи становится низким, индикатор начинает мигать красным цветом.

Другое

- Подключен кабель наушников (питание включено)
● ----- ● ----- (с интервалом около 5 секунд)
Когда уровень заряда батареи становится низким, начинает мигать красным цветом.

- Обновление программного обеспечения



- Инициализация выполнена



Для получения дополнительной информации см. раздел [“Инициализация гарнитуры для восстановления заводских настроек”](#).

Индикатор порта USB Type-C (красный)

Зарядка

- Во время зарядки



Выключается после завершения зарядки.

- Аномальная температура

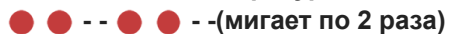

- Аномальная зарядка



Беспроводные стереонаушники с функцией шумоподавления
WH-1000XM3

Зарядка гарнитуры

В гарнитуре используется встроенная литий-ионная аккумуляторная батарея. Перед использованием гарнитуры используйте прилагаемый кабель USB Type-C для зарядки.

1 Подключите гарнитуру к розетке переменного тока.

Используйте прилагаемый кабель USB Type-C и USB-адаптер переменного тока (продается отдельно) для подключения гарнитуры к розетке переменного тока.

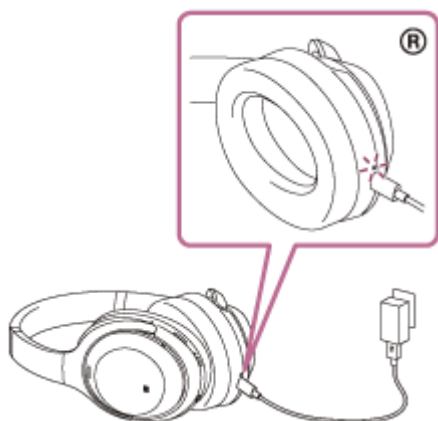

- Индикатор (красный) гарнитуры горит.
- Зарядка завершается приблизительно через 3 часа (*), после этого индикатор (красный) автоматически гаснет.

* Время, необходимое для полного заряда полностью разряженной батареи. Время зарядки может отличаться в зависимости от условий использования.

После завершения зарядки отключите кабель USB Type-C.

Совет

- Прилагаемый кабель USB Type-C можно также использовать для подключения к работающему компьютеру и зарядки гарнитуры.
- Если зарядка начинается, когда гарнитура включена, она автоматически выключится.

Примечание

- Зарядка другими кабелями, отличными от прилагаемого кабеля USB Type-C, может быть неудачной.
- Зарядка может не выполняться или потребовать больше времени в зависимости от типа USB-адаптера переменного тока.
- Когда гарнитура подключена к розетке или компьютеру, все операции, например включение гарнитуры, регистрация или подключение к устройствам Bluetooth, а также воспроизведение музыки, будут недоступны.
- Гарнитура не будет заряжаться, если компьютер перейдет в режим ожидания (сна) или режим гибернации. В этом случае измените настройки компьютера и зарядите гарнитуру заново.
- Если гарнитура не используется в течение длительного времени, время работы от аккумуляторной батареи может снизиться. Однако время ее работы увеличится спустя несколько зарядок.
- Если гарнитура хранится в течение длительного времени, полностью заряжайте ее батарею через каждые 6 месяцев для предотвращения чрезмерной разрядки батареи.

- Если гарнитура не использовалась в течение длительного времени, зарядка батареи может занять больше времени.
- В случае обнаружения проблемы гарнитурой в следующих случаях во время зарядки индикатор (красный) может погаснуть, даже если зарядка не завершена. В этом случае выполните зарядку снова в диапазоне температур зарядки. Если проблему не удастся устранить, обратитесь к дилеру Sony.
 - Температура окружающей среды вне диапазона температуры зарядки от 5°C до 35°C .
 - Имеется неисправность батареи.
- Если гарнитура не используется в течение длительного времени, индикатор (красный) может не загореться при зарядке. Подождите немного, пока индикатор (красный) не загорится.
- Если время работы от встроенной аккумуляторной батареи значительно уменьшилось, батарею следует заменить. Для замены аккумуляторной батареи обратитесь к ближайшему дилеру Sony.
- Не подвергайте гарнитуру экстремальным перепадам температуры, воздействию прямых солнечных лучей, влаги, песка, пыли или электрическому воздействию. Никогда не оставляйте гарнитуру в автомобиле, припаркованном на солнце.
- При подключении к компьютеру используйте только прилагаемый кабель USB Type-C и подключайте гарнитуру напрямую к компьютеру. При подключении через какие-либо устройства, например, USB-концентратор, зарядка не будет нормально завершена.

Беспроводные стереонаушники с функцией шумоподавления
WH-1000XM3

Доступное время работы

Доступное время работы гарнитуры при полностью заряженной батарее составляет:

Подключение Bluetooth

Время воспроизведения музыки

Кодек	DSEE HX	Функция шумоподавления/режим окружающего звука	Доступное время работы
Qualcomm® aptX™ audio/aptX HD/LDAC™	АВТО/ ВЫКЛ	Функция шумоподавления: ВКЛ	Макс. 24 часа
		Режим окружающего звука: ВКЛ	Макс. 18 часов
		ВЫКЛ	Макс. 30 часов
AAC	АВТО	Функция шумоподавления: ВКЛ	Макс. 24 часа
		Режим окружающего звука: ВКЛ	Макс. 18 часов
		ВЫКЛ	Макс. 30 часов
	ВЫКЛ	Функция шумоподавления: ВКЛ	Макс. 30 часов
		Режим окружающего звука: ВКЛ	Макс. 22 часа
		ВЫКЛ	Макс. 38 часов
SBC	АВТО	Функция шумоподавления: ВКЛ	Макс. 22 часа
		Режим окружающего звука: ВКЛ	Макс. 16 часов
		ВЫКЛ	Макс. 28 часов
	ВЫКЛ	Функция шумоподавления: ВКЛ	Макс. 28 часов
		Режим окружающего звука: ВКЛ	Макс. 20 часов
		ВЫКЛ	Макс. 36 часов

- **Музыку можно воспроизводить в течение приблизительно пяти часов после 10 минут зарядки (при зарядке с помощью USB-адаптера переменного тока, который поддерживает ток 1,5 А или более).**

Время работы в режиме коммуникации

Функция шумоподавления/режим окружающего звука	Доступное время работы
Функция шумоподавления: ВКЛ	Макс. 24 часа
Режим окружающего звука: ВКЛ	Макс. 18 часов
ВЫКЛ	Макс. 30 часов

Время работы в режиме ожидания

Функция шумоподавления/режим окружающего звука	Доступное время работы
Функция шумоподавления: ВКЛ	Макс. 30 часов
Режим окружающего звука: ВКЛ	Макс. 22 часа
ВЫКЛ	Макс. 200 часов

Кабель наушников подключен, и питание включено

Функция шумоподавления/режим окружающего звука	Доступное время работы
Функция шумоподавления: ВКЛ	Макс. 36 часов
Режим окружающего звука: ВКЛ	Макс. 26 часов
ВЫКЛ	Макс. 44 часа

Совет

- С помощью приложения “Sony | Headphones Connect” можно проверить, какой кодек используется для подключения, или переключить функцию DSEE HX.

Примечание

- Время работы может отличаться в зависимости от настроек и условий эксплуатации.

См. также

- [Поддерживаемые кодеки](#)
- [О функции DSEE HX](#)
- [Возможности приложения “Sony | Headphones Connect”](#)

Беспроводные стереонаушники с функцией шумоподавления
WH-1000XM3

Проверка оставшегося заряда батареи

Можно проверить оставшийся заряд аккумуляторной батареи.

Если нажать кнопку , когда включено питание гарнитуры, вы услышите голосовое уведомление об оставшемся уровне заряда батареи.

“Battery about XX %” (Уровень батареи около XX %) (значение “XX” указывает приблизительный оставшийся уровень заряда.)

“Battery fully charged” (Батарея полностью заряжена)

В некоторых случаях оставшийся уровень заряда, указанный голосовым уведомлением, может отличаться от фактического значения оставшегося заряда. Используйте его в качестве грубой оценки. Кроме того, если при включении гарнитуры оставшийся уровень заряда низкий, будет мигать красный индикатор (около 15 секунд).

При низком уровне оставшегося заряда батареи

Дисплей текущего индикатора работы станет красным. Если вы услышите сообщение голосового уведомления “Low battery, please recharge headset” (Низкий уровень заряда батареи, перезарядите гарнитуру), зарядите гарнитуру как можно скорее.

Когда батарея полностью разряжена, гарнитура подает звуковой сигнал, звучит голосовое уведомление “Please recharge headset. Power off” (Перезарядите гарнитуру. Питание выключено), и гарнитура автоматически выключается.

При использовании iPhone или iPod touch

Если гарнитура подключена к iPhone или iPod touch (iOS) с поддержкой HFP (Hands-free Profile), отобразится значок, указывающий оставшийся заряд батареи гарнитуры на экране.

Используемые устройства

iPhone или iPod touch с поддержкой HFP (Hands-free Profile) (iOS 5.0 или более поздней версии)
iOS 10.2 или более поздней версии

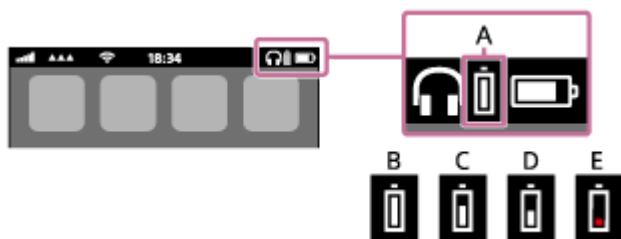

iOS 7.0 или более поздней версии

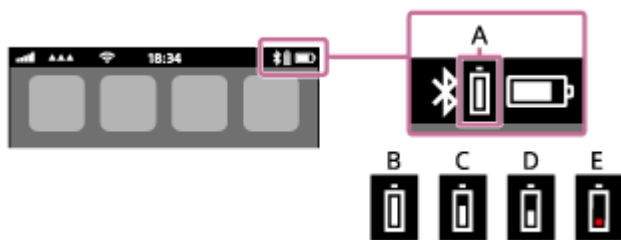

iOS 5.X / 6.X

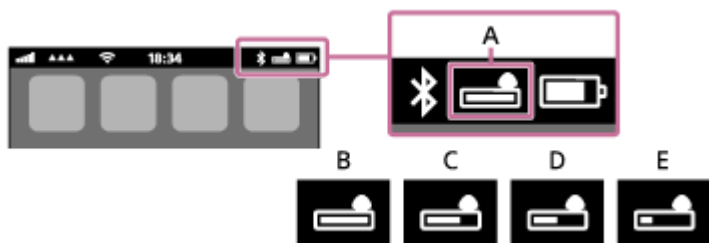

A: оставшийся заряд батареи гарнитуры

Приблизительный оставшийся уровень заряда отображается в виде 10 уровней. На рисунках с B по E приведены примеры индикации.

B: 100%

C: 70%

D: 50%

E: от 20% или менее (требуется зарядить)

Оставшийся заряд батареи гарнитуры не будет отображаться в виджете iPhone или iPod touch, которые работают под управлением iOS 9 или более поздних версий.

Кроме того, в некоторых случаях отображаемый уровень оставшегося заряда может отличаться от фактического уровня заряда. Используйте его в качестве грубой оценки.

Совет

- Можно также проверить оставшийся заряд батареи с помощью приложения “Sony | Headphones Connect”. Данное приложение поддерживают смартфоны Android и iPhone/iPod touch.

Примечание

- Если гарнитура подключена к iPhone или iPod touch с “Media audio” (A2DP) только с помощью многоточечного подключения, то оставшийся заряд батареи будет отображаться неправильно.
- Оставшийся уровень заряда батареи может отображаться неправильно сразу после обновления программного обеспечения или если гарнитура не использовалась в течение длительного времени. В этом случае зарядите и разрядите батарею несколько раз для правильного отображения оставшегося уровня заряда.

См. также

- [Возможности приложения “Sony | Headphones Connect”](#)

Беспроводные стереонаушники с функцией шумоподавления
WH-1000XM3

Требования к системе для зарядки батареи с помощью USB

USB-адаптер переменного тока

Доступный в продаже USB-адаптер переменного тока, поддерживающий выходной ток 1,5 А или выше (если выходной ток ниже 1,5 А, время зарядки увеличится, а также уменьшится время воспроизведения музыки после зарядки в течение 10 минут).

Персональный компьютер

(По состоянию на август 2018 г.)

Компьютеры со следующей ОС и терминалом USB, установленным в качестве стандартного оборудования

- Мы не гарантируем работу на всех компьютерах, которые удовлетворяют следующим требованиям.
- Работа на созданных самостоятельно или в домашних условиях компьютерах не гарантируется.

(при использовании Windows®)

Windows® 10 Домашняя / Windows® 10 Профессиональная

Windows® 8.1 / Windows® 8.1 Профессиональная

Windows® 8 / Windows® 8 Профессиональная

Windows® 7 Домашняя базовая / Домашняя расширенная / Профессиональная / Максимальная

(при использовании Mac)

macOS (версии 10.10 или более поздней)

Дизайн и характеристики могут быть изменены без предварительного уведомления.

Беспроводные стереонаушники с функцией шумоподавления
WH-1000XM3

Включение гарнитуры

- 1 Нажмите и удерживайте кнопку  в течение приблизительно 2 секунд, пока индикатор (синий) не начнет мигать.



См. также

- [Выключение гарнитуры](#)

Беспроводные стереонаушники с функцией шумоподавления
WH-1000XM3

Выключение гарнитуры

- 1 Нажмите и удерживайте кнопку  в течение приблизительно 2 секунд, пока индикатор (синий) не выключится.



См. также

- [Включение гарнитуры](#)

Беспроводные стереонаушники с функцией шумоподавления
WH-1000XM3

Установка беспроводного соединения с устройствами Bluetooth

Можно прослушивать музыку и совершать звонки с использованием функции “Свободные руки” с помощью подключенной без провода гарнитуры благодаря функции устройства Bluetooth.

Регистрация устройства (согласование)

Для использования функции Bluetooth оба подключенных устройства должны быть заранее зарегистрированы. Операция по регистрации устройства называется регистрацией устройства (согласованием).

Если подключаемое устройство не поддерживает соединение в одно касание (NFC), используйте гарнитуру и устройство для выполнения регистрации устройства (согласования).

Если устройство поддерживает соединение в одно касание (NFC), вы можете одним касанием выполнить регистрацию устройства (согласование) и установить подключение Bluetooth.

Подключение гарнитуры к зарегистрированному (согласованному) устройству

После выполнения регистрации (согласования) устройства повторная регистрация не требуется. Подключите уже зарегистрированное (согласованное) на гарнитуре устройство.

Беспроводные стереонаушники с функцией шумоподавления
WH-1000XM3

Подключение к приложению “Sony | Headphones Connect”

Запустите приложение “Sony | Headphones Connect” на смартфоне Android™/устройстве iPhone, чтобы подключить гарнитуру к смартфону или iPhone. Для получения дополнительной информации см. справочное руководство приложения “Sony | Headphones Connect”.

http://rd1.sony.net/help/mdr/hpc/h_zz/



Sony Headphones Connect 

Примечание

- При подключении с помощью приложения “Sony | Headphones Connect” соединение с некоторыми смартфонами и моделями iPhone, возможно, будет неустойчивым. В этом случае для подключения гарнитуры следуйте процедурам в разделах “Подключение к согласованному смартфону Android” или “Подключение к согласованному iPhone”.

См. также

- [Подключение к согласованному смартфону Android](#)
- [Подключение к согласованному iPhone](#)
- [Возможности приложения “Sony | Headphones Connect”](#)
- [Установка приложения “Sony | Headphones Connect”](#)

Беспроводные стереонаушники с функцией шумоподавления
WH-1000XM3

Согласование и подключение со смартфоном Android

Операция по регистрации устройства, которое вы хотите подключить, называется согласованием. Перед тем как использовать какое-либо устройство с гарнитурой впервые, выполните согласование. Перед началом согласования убедитесь, что соблюдены следующие требования:

- Смартфон Android располагается в пределах 1 м от гарнитур.
- Батарея гарнитур имеет достаточный заряд.
- Подготовлена инструкция по эксплуатации смартфона Android, к которому планируется подключение.

1 Войдите в режим согласования гарнитур.

Включите гарнитуру при согласовании гарнитур с устройством в первый раз после покупки или после инициализации гарнитур (гарнитура не содержит информации согласования). Гарнитура автоматически перейдет в режим согласования.

При согласовании второго устройства и последующих устройств (гарнитура содержит информацию согласования с другими устройствами) нажмите и удерживайте кнопку  приблизительно в течение 7 секунд.



Убедитесь, что синий индикатор мигает сериями по 2 раза. Вы услышите голосовое уведомление “Bluetooth pairing” (согласование Bluetooth).

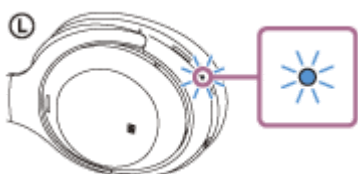

2 Разблокируйте экран смартфона Android, если он заблокирован.

3 Выполните поиск гарнитур на смартфоне Android.

1. Выберите [Settings]—[Wireless & networks]—[Bluetooth].



2. Коснитесь [] рядом с [Bluetooth], чтобы включить функцию Bluetooth.

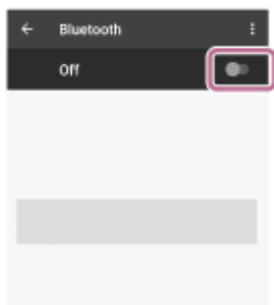

4 Коснитесь [WH-1000XM3].

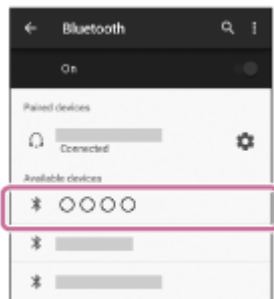

Если на дисплее смартфона появляется сообщение о вводе кода доступа (*), введите “0000”. Гарнитура и смартфон будут согласованы и подключены друг к другу. Вы услышите голосовое уведомление “Bluetooth connected” (Bluetooth подключено).

Если подключение отсутствует, см. раздел “[Подключение к согласованному смартфону Android](#)”. Если [WH-1000XM3] не отображается на экране смартфона Android, повторите действия, начиная с шага 3.

* Код связи может называться “Код доступа”, “PIN-код” или “Пароль”.

Совет

- Указанная выше процедура приводится в качестве примера. Дополнительные сведения см. в инструкции по эксплуатации, прилагаемой к вашему смартфону Android.
- Для удаления всей информации о согласовании см. раздел “[Инициализация гарнитуры для восстановления заводских настроек](#)”.

Примечание

- Во время регистрации устройства (согласования) на подключаемом устройстве будет отображаться [WH-1000XM3], [LE_WH-1000XM3] или обе эти надписи. Если отображаются обе надписи или [WH-1000XM3], коснитесь [WH-1000XM3]. Если отображается [LE_WH-1000XM3], коснитесь [LE_WH-1000XM3].
- Если согласование не было установлено в течение 5 минут, режим согласования отменяется и гарнитура выключается. В этом случае начните процедуру снова с шага 1.
- Если устройства Bluetooth согласованы, выполнять согласование повторно не требуется, кроме следующих случаев:
 - Информация о согласовании была удалена после ремонта и т. д.
 - Если согласуется 9-е устройство
Согласование гарнитуры можно выполнить максимум с 8 устройствами. Если новое устройство согласуется после выполнения согласования с 8 устройствами, информация о регистрации устройства, которое согласовывалось ранее всего, будет заменена информацией нового устройства.
 - Если информация о согласовании гарнитуры удалена с устройства Bluetooth.
 - Если выполняется инициализация гарнитуры
Вся информация о согласовании удаляется. В этом случае удалите информацию о согласовании с гарнитурой с устройства Bluetooth и выполните согласование снова.
- Гарнитуру можно согласовать с несколькими устройствами, но одновременно можно воспроизводить музыку только с одного согласованного устройства.

См. также

- [Установка беспроводного соединения с устройствами Bluetooth](#)
- [Подключение к согласованному смартфону Android](#)
- [Прослушивание музыки с устройства через подключение Bluetooth](#)
- [Инициализация гарнитуры для восстановления заводских настроек](#)

4-740-049-71(2) Copyright 2018 Sony Corporation

Беспроводные стереонаушники с функцией шумоподавления
WH-1000XM3

Подключение к согласованному смартфону Android

1 Разблокируйте экран смартфона Android, если он заблокирован.

2 Включите гарнитуру.

Нажмите и удерживайте нажатой кнопку  приблизительно в течение 2 секунд.



Убедитесь, что после снятия пальца с кнопки индикатор продолжает мигать синим. Вы услышите голосовое уведомление “Power on” (питание включено).

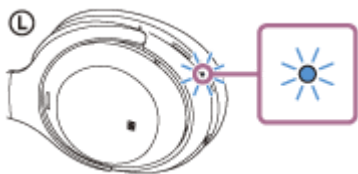

Если включенная гарнитура последний раз автоматически подключалась к последнему подключенному устройству, вы услышите голосовое уведомление “Bluetooth connected” (Bluetooth подключено).

Проверьте состояние подключения смартфона Android. Если подключения нет, перейдите к шагу 3.

3 Отобразите устройства, согласованные со смартфоном Android.

1. Выберите [Settings]—[Wireless & networks]—[Bluetooth].



2. Коснитесь [] рядом с [Bluetooth], чтобы включить функцию Bluetooth.

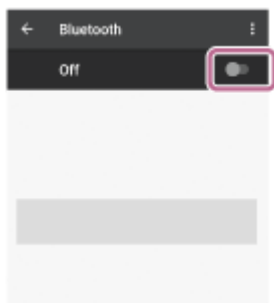

4 Коснитесь [WH-1000XM3].

Вы услышите голосовое уведомление “Bluetooth connected” (Bluetooth подключено).

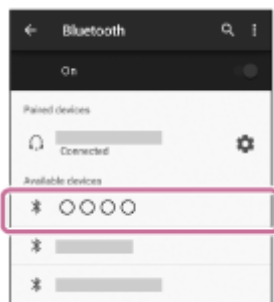

Совет

- Указанная выше процедура приводится в качестве примера. Дополнительные сведения см. в инструкции по эксплуатации, прилагаемой к вашему смартфону Android.
- Если смартфон ранее был подключен к гарнитуре, при включении гарнитур будет установлено подключение HFP/HSP. Дважды коснитесь (два раза быстро нажмите пальцем и немедленно отпустите (интервал примерно 0,4 секунды)) сенсорной панели управления (средняя часть правого наушника), когда питание гарнитур включено, чтобы переключиться на подключение для воспроизведения музыки (A2DP).

Примечание

- Во время подключения на подключаемом устройстве будет отображаться [WH-1000XM3], [LE_WH-1000XM3] или обе эти надписи. Если отображаются обе надписи или [WH-1000XM3], коснитесь [WH-1000XM3]. Если отображается [LE_WH-1000XM3], коснитесь [LE_WH-1000XM3].
- Если последнее подключенное устройство Bluetooth расположено рядом с гарнитурой, гарнитура может подключиться к устройству автоматически при включении гарнитур. В этом случае отключите функцию Bluetooth на устройстве или выключите питание.
- Если вы не можете подключить смартфон к гарнитуре, удалите с него информацию о согласовании с гарнитурой и выполните согласование заново. См. сведения об операциях в инструкции по эксплуатации смартфона.

См. также

- [Установка беспроводного соединения с устройствами Bluetooth](#)
- [Согласование и подключение со смартфоном Android](#)
- [Прослушивание музыки с устройства через подключение Bluetooth](#)

Беспроводные стереонаушники с функцией шумоподавления
WH-1000XM3

Подключение одним касанием (NFC) к смартфону Android (Android 4.1 или более поздней версии)

При прикосновении смартфоном к гарнитуре она автоматически включается и затем выполняет согласование и подключение Bluetooth.

Совместимые смартфоны

Смартфоны, совместимые с NFC, с операционной системой Android 4.1 или более поздней версии.
NFC

NFC (Near Field Communication) — это технология, которая реализует беспроводную связь малого радиуса действия между различными устройствами, такими как смартфоны и IC-метки. Благодаря функции NFC передача данных, например согласование Bluetooth, может достигаться простым прикосновением друг к другу устройств, совместимых с NFC (например, с помощью N-метки или обозначенного местоположения на любом устройстве).

1 Разблокируйте экран смартфона, если он заблокирован.

2 Включите функцию NFC на смартфоне.

1. Выберите [Settings]—[Wireless & networks]—[More].
2. Коснитесь [] рядом с [NFC], чтобы включить функцию NFC.

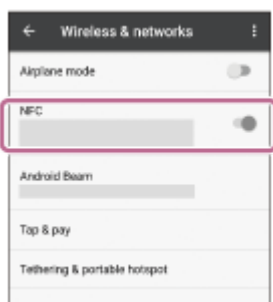

3 Коснитесь гарнитуры смартфоном.

- Коснитесь смартфоном метки N на гарнитуре. Не прерывайте касание гарнитуры смартфоном, пока смартфон не отреагирует.
- Обратитесь к инструкции по эксплуатации смартфона для нахождения места прикосновения на смартфоне.

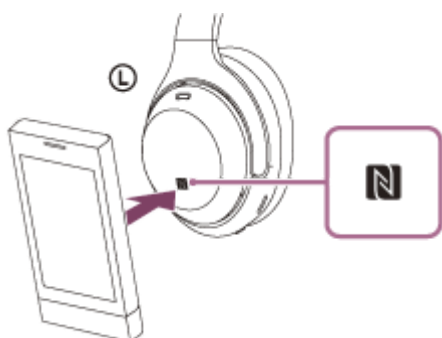

Следуйте инструкциям на экране, чтобы завершить согласование и соединение.

Если гарнитура соединена со смартфоном, индикатор (синий) будет медленно мигать. Вы услышите голосовое уведомление “Bluetooth connected” (Bluetooth подключено).

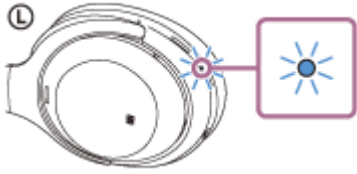

- Чтобы разорвать соединение, снова коснитесь смартфона.
- Чтобы подключить согласованный смартфон, выполните шаг 3.
- Разблокируйте экран смартфона, если он заблокирован.

Совет

- Указанная выше процедура приводится в качестве примера. Дополнительные сведения см. в инструкции по эксплуатации, прилагаемой к вашему смартфону Android.
- Если не удастся подключить гарнитуру, выполните следующие действия.
 - Разблокируйте экран смартфона, если он заблокирован, и медленно проведите смартфоном над знаком N.
 - Если смартфон находится в чехле, снимите чехол.
 - Убедитесь, что функция Bluetooth смартфона включена.
- При касании смартфоном, совместимым с NFC, гарнитуры смартфон прерывает соединение Bluetooth с любым подключенным устройством и соединяется с гарнитурой (переключение соединения в одно касание).

См. также

- [Установка беспроводного соединения с устройствами Bluetooth](#)
- [Отключение смартфона Android одним касанием \(NFC\)](#)
- [Переключение устройства одним касанием \(NFC\)](#)
- [Прослушивание музыки с устройства через подключение Bluetooth](#)

Беспроводные стереонаушники с функцией шумоподавления
WH-1000XM3

Отключение смартфона Android одним касанием (NFC)

Вы можете отсоединить гарнитуру от смартфона, коснувшись им гарнитуры.

1 Разблокируйте экран смартфона, если он заблокирован.

2 Коснитесь гарнитуры смартфоном.

Коснитесь смартфоном метки N на гарнитуре. Вы услышите голосовое уведомление “Bluetooth disconnected” (Bluetooth отключено).

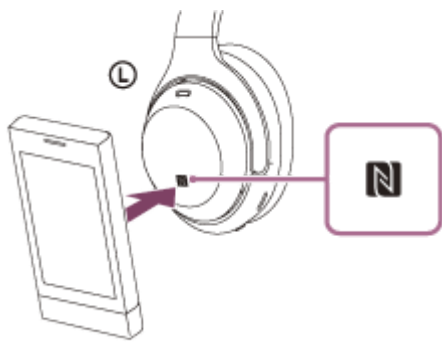

Примечание

- В соответствии с настройками на момент покупки, если в течение 5 минут после отключения не выполняется никаких действий, гарнитура автоматически выключается. Нажмите и удерживайте кнопку  в течение приблизительно 2 секунд, чтобы выключить питание раньше. Вы услышите сообщение голосового уведомления “Power off” (питание выключено), синий индикатор выключится и питание гарнитуры также выключится. Время ожидания до выключения питания можно изменить с помощью приложения “Sony | Headphones Connect”. Для получения дополнительной информации см. справочное руководство приложения “Sony | Headphones Connect”.

http://rd1.sony.net/help/mdr/hpc/h_zz/

Беспроводные стереонаушники с функцией шумоподавления
WH-1000XM3

Переключение устройства одним касанием (NFC)

- Если коснуться гарнитуры смартфоном, совместимым с функцией NFC, когда она подключена к другому устройству Bluetooth, это позволит переключить подключение на смартфон (переключение подключения одним касанием). При этом подключение не удастся переключить во время осуществления вызова с помощью гарнитуры, когда она подключена к мобильному телефону, совместимому с функцией Bluetooth.
- Если коснуться совместимого с функцией NFC смартфона, подключенного к гарнитуре, другой совместимой с функцией NFC гарнитурой Bluetooth или динамиком Bluetooth, гарнитура будет отключена, а смартфон подключится к тому устройству Bluetooth, с которым произошло касание.

Примечание

- Если экран смартфона заблокирован, разблокируйте его заранее.

Беспроводные стереонаушники с функцией шумоподавления
WH-1000XM3

Согласование и подключение к iPhone

Операция по регистрации устройства, которое вы хотите подключить, называется согласованием. Перед тем как использовать какое-либо устройство с гарнитурой впервые, выполните согласование. Перед началом согласования убедитесь, что соблюдены следующие требования:

- iPhone располагается в пределах 1 м от гарнитуры.
- Батарея гарнитуры имеет достаточный заряд.
- Инструкция по эксплуатации iPhone находится под рукой.

1 Войдите в режим согласования гарнитуры.

Включите гарнитуру при согласовании гарнитуры с устройством в первый раз после покупки или после инициализации гарнитуры (гарнитура не содержит информации согласования). Гарнитура автоматически перейдет в режим согласования.

При согласовании второго устройства и последующих устройств (гарнитура содержит информацию согласования с другими устройствами) нажмите и удерживайте кнопку  приблизительно в течение 7 секунд.



Убедитесь, что синий индикатор мигает сериями по 2 раза. Вы услышите голосовое уведомление “Bluetooth pairing” (согласование Bluetooth).

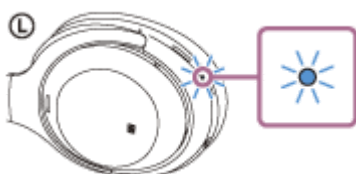

2 Разблокируйте экран iPhone, если он заблокирован.

3 Выберите пункт меню Bluetooth на iPhone.

1. Выберите [Settings].
2. Коснитесь [Bluetooth].



3. Нажмите [, чтобы изменить на [] (включение функции Bluetooth).

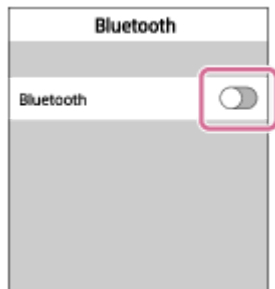

- 4 Коснитесь [WH-1000XM3].



Если на дисплее iPhone появляется сообщение о вводе кода доступа (*), введите “0000”. Гарнитура и iPhone будут согласованы и подключены друг к другу. Вы услышите голосовое уведомление “Bluetooth connected” (Bluetooth подключено).

Если подключение отсутствует, см. [“Подключение к согласованному iPhone”](#).

Если [WH-1000XM3] не отображается на дисплее, повторите действия, начиная с шага 3.

* Код связи может называться “Код доступа”, “PIN-код” или “Пароль”.

Совет

- Указанная выше процедура приводится в качестве примера. Дополнительные сведения см. в инструкции по эксплуатации, прилагаемой к iPhone.
- Для удаления всей информации о согласовании Bluetooth см. раздел [“Инициализация гарнитуры для восстановления заводских настроек”](#).

Примечание

- Во время регистрации устройства (согласования) на подключаемом устройстве будет отображаться [WH-1000XM3], [LE_WH-1000XM3] или обе эти надписи. Если отображаются обе надписи или [WH-1000XM3], коснитесь [WH-1000XM3]. Если отображается [LE_WH-1000XM3], коснитесь [LE_WH-1000XM3].
- Если согласование не было установлено в течение 5 минут, режим согласования отменяется и гарнитура выключается. В этом случае начните процедуру снова с шага 1.
- Если устройства Bluetooth согласованы, выполнять согласование повторно не требуется, кроме следующих случаев:
 - Информация о согласовании была удалена после ремонта и т. д.
 - Если согласуется 9-е устройство.
Согласование гарнитуры можно выполнить максимум с 8 устройствами. Если новое устройство согласуется после выполнения согласования с 8 устройствами, информация о регистрации устройства, которое согласовывалось ранее всего, будет заменена информацией нового устройства.
 - Если информация о согласовании гарнитуры удалена с устройства Bluetooth.
 - Если гарнитура инициализирована.
Вся информация о согласовании будет удалена. В этом случае удалите информацию о согласовании с гарнитурой с устройства и выполните согласование снова.
- Гарнитуру можно согласовать с несколькими устройствами, но одновременно можно воспроизводить музыку только с одного согласованного устройства.

См. также

- [Установка беспроводного соединения с устройствами Bluetooth](#)
- [Подключение к согласованному iPhone](#)
- [Прослушивание музыки с устройства через подключение Bluetooth](#)
- [Инициализация гарнитуры для восстановления заводских настроек](#)

4-740-049-71(2) Copyright 2018 Sony Corporation

Беспроводные стереонаушники с функцией шумоподавления
WH-1000XM3

Подключение к согласованному iPhone

1 Разблокируйте экран iPhone, если он заблокирован.

2 Включите гарнитуру.

Нажмите и удерживайте нажатой кнопку  приблизительно в течение 2 секунд.



Убедитесь, что после снятия пальца с кнопки синий индикатор продолжает мигать. Вы услышите голосовое уведомление “Power on” (питание включено).

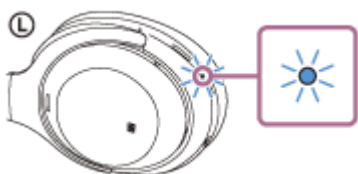

Если включенная гарнитура последний раз автоматически подключалась к последнему подключенному устройству, вы услышите голосовое уведомление “Bluetooth connected” (Bluetooth подключено).

Проверьте состояние подключения iPhone. Если подключения нет, перейдите к шагу 3.

3 Отобразите устройства, согласованные с iPhone.

1. Выберите [Settings].
2. Коснитесь [Bluetooth].



3. Нажмите [], чтобы изменить на [] (включение функции Bluetooth).



4 Коснитесь [WH-1000XM3].

Вы услышите голосовое уведомление “Bluetooth connected” (Bluetooth подключено).



Совет

- Указанная выше процедура приводится в качестве примера. Дополнительные сведения см. в инструкции по эксплуатации, прилагаемой к iPhone.
- Если iPhone был подключен к гарнитуре, при включении гарнитур будет установлено подключение HFP/HSP. Дважды коснитесь (два раза быстро нажмите пальцем и немедленно отпустите (интервал примерно 0,4 секунды)) сенсорной панели управления (средняя часть правого наушника), когда питание гарнитур включено, чтобы переключиться на подключение для воспроизведения музыки (A2DP).

Примечание

- Во время подключения на подключаемом устройстве будет отображаться [WH-1000XM3], [LE_WH-1000XM3] или обе эти надписи. Если отображаются обе надписи или [WH-1000XM3], коснитесь [WH-1000XM3]. Если отображается [LE_WH-1000XM3], коснитесь [LE_WH-1000XM3].
- Если последнее подключенное устройство Bluetooth расположено рядом с гарнитурой, гарнитура может подключиться к устройству автоматически при включении гарнитур. В этом случае отключите функцию Bluetooth на устройстве или выключите питание.
- Если вы не можете подключить iPhone к гарнитуре, удалите с iPhone информацию о согласовании с гарнитурой и выполните согласование заново. См. сведения об операциях в инструкции по эксплуатации iPhone.

См. также

- [Установка беспроводного соединения с устройствами Bluetooth](#)
- [Согласование и подключение к iPhone](#)
- [Прослушивание музыки с устройства через подключение Bluetooth](#)

Беспроводные стереонаушники с функцией шумоподавления
WH-1000XM3

Согласование и подключение к компьютеру (Windows 10)

Операция по регистрации устройства, которое вы хотите подключить, называется согласованием. Перед тем как использовать какое-либо устройство с гарнитурой впервые, выполните согласование. Перед началом согласования убедитесь, что соблюдены следующие требования:

- Ваш компьютер оснащен функцией Bluetooth, поддерживающей подключения для выполнения воспроизведения музыки (A2DP).
- Компьютер располагается на расстоянии 1 м от гарнитур.
- Батарея гарнитур имеет достаточный заряд.
- Инструкция по эксплуатации компьютера находится под рукой.
- В зависимости от используемого компьютера, возможно, потребуется включить встроенный адаптер Bluetooth. Если вы не знаете, как включить адаптер Bluetooth, или не уверены, имеется ли на используемом компьютере встроенный адаптер Bluetooth, см. инструкцию по эксплуатации, прилагаемую к компьютеру.

1 Войдите в режим согласования гарнитур.

Включите гарнитуру при согласовании гарнитур с устройством в первый раз после покупки или после инициализации гарнитур (гарнитура не содержит информации согласования). Гарнитура автоматически перейдет в режим согласования.

При согласовании второго устройства и последующих устройств (гарнитура содержит информацию согласования с другими устройствами) нажмите и удерживайте кнопку  приблизительно в течение 7 секунд.



Убедитесь, что синий индикатор мигает сериями по 2 раза. Вы услышите голосовое уведомление “Bluetooth pairing” (согласование Bluetooth).

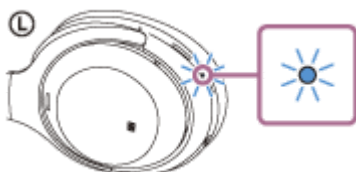

2 Выведите компьютер из спящего режима.

3 Зарегистрируйте гарнитуру с помощью компьютера.

1. Нажмите кнопку [Start], затем [Settings].
2. Нажмите [Devices].

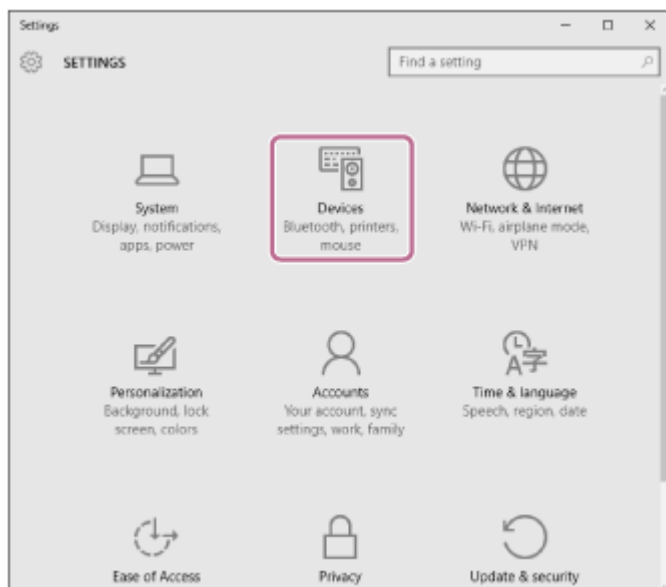

3. Перейдите на вкладку [Bluetooth], затем нажмите кнопку [Bluetooth], чтобы включить функцию Bluetooth.

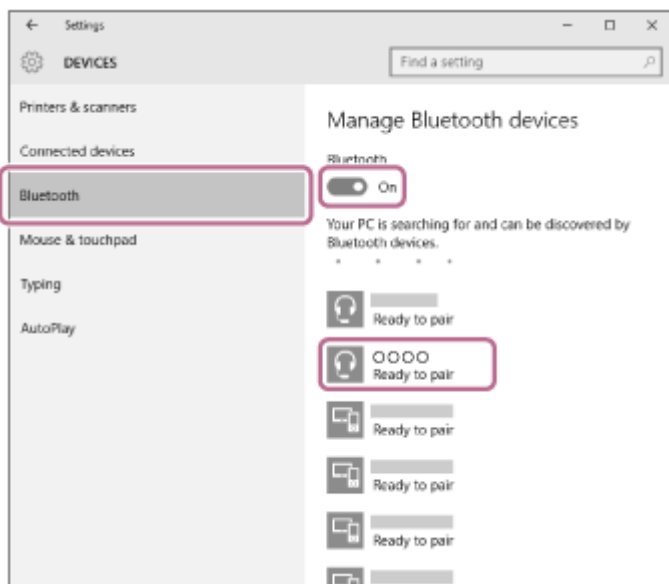

4. Выберите [WH-1000XM3], затем нажмите [Pair].

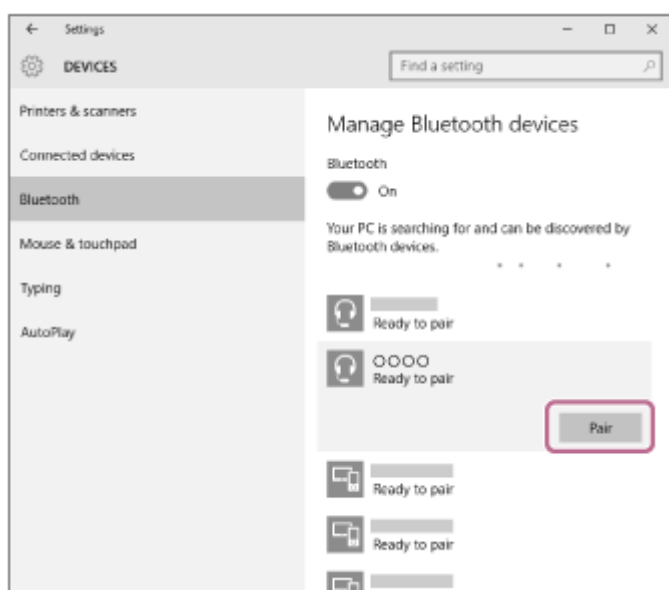

Если на дисплее компьютера появляется сообщение о вводе кода доступа (*), введите "0000".

Гарнитура и компьютер будут согласованы и подключены друг к другу. Вы услышите голосовое уведомление “Bluetooth connected” (Bluetooth подключено).

Если подключение отсутствует, см. раздел “[Подключение к согласованному компьютеру \(Windows 10\)](#)”.

Если [WH-1000XM3] не отображается на дисплее, повторите действия, начиная с шага 3.

* Код связи может называться “Код доступа”, “PIN-код” или “Пароль”.

Совет

- Указанная выше процедура приводится в качестве примера. Дополнительные сведения см. в инструкции по эксплуатации, прилагаемой к вашему компьютеру.
- Для удаления всей информации о согласовании см. раздел “[Инициализация гарнитуры для восстановления заводских настроек](#)”.

Примечание

- Во время регистрации устройства (согласования) на подключаемом устройстве будет отображаться [WH-1000XM3], [LE_WH-1000XM3] или обе эти надписи. Если отображаются обе надписи или [WH-1000XM3], коснитесь [WH-1000XM3]. Если отображается [LE_WH-1000XM3], коснитесь [LE_WH-1000XM3].
- Если согласование не было установлено в течение 5 минут, режим согласования отменяется и гарнитура выключается. В этом случае начните процедуру снова с шага 1.
- Если устройства Bluetooth согласованы, выполнять согласование повторно не требуется, кроме следующих случаев:
 - Информация о согласовании была удалена после ремонта и т. д.
 - Если согласуется 9-е устройство
Согласование гарнитуры можно выполнить максимум с 8 устройствами. Если новое устройство согласуется после выполнения согласования с 8 устройствами, информация о регистрации устройства, которое согласовывалось ранее всего, будет заменена информацией нового устройства.
 - Если информация о согласовании гарнитуры удалена с устройства Bluetooth.
 - Если выполняется инициализация гарнитуры
Вся информация о согласовании удаляется. В этом случае удалите информацию о согласовании с гарнитурой с устройства и выполните согласование снова.
- Гарнитуру можно согласовать с несколькими устройствами, но одновременно можно воспроизводить музыку только с одного согласованного устройства.

См. также

- [Установка беспроводного соединения с устройствами Bluetooth](#)
- [Подключение к согласованному компьютеру \(Windows 10\)](#)
- [Прослушивание музыки с устройства через подключение Bluetooth](#)
- [Отключение соединения Bluetooth \(после использования\)](#)
- [Инициализация гарнитуры для восстановления заводских настроек](#)

Беспроводные стереонаушники с функцией шумоподавления
WH-1000XM3

Согласование и подключение к компьютеру (Windows 8/Windows 8.1)

Операция по регистрации устройства, которое вы хотите подключить, называется согласованием. Перед тем как использовать какое-либо устройство с гарнитурой впервые, выполните согласование. Перед началом согласования убедитесь, что соблюдены следующие требования:

- Ваш компьютер оснащен функцией Bluetooth, поддерживающей подключения для выполнения воспроизведения музыки (A2DP).
- Компьютер располагается на расстоянии 1 м от гарнитур.
- Батарея гарнитур имеет достаточный заряд.
- Инструкция по эксплуатации компьютера находится под рукой.
- В зависимости от используемого компьютера, возможно, потребуется включить встроенный адаптер Bluetooth. Если вы не знаете, как включить адаптер Bluetooth, или не уверены, имеется ли на используемом компьютере встроенный адаптер Bluetooth, см. инструкцию по эксплуатации, прилагаемую к компьютеру.

1 Войдите в режим согласования гарнитур.

Включите гарнитуру при согласовании гарнитур с устройством в первый раз после покупки или после инициализации гарнитур (гарнитура не содержит информации согласования). Гарнитура автоматически перейдет в режим согласования.

При согласовании второго устройства и последующих устройств (гарнитура содержит информацию согласования с другими устройствами) нажмите и удерживайте кнопку  приблизительно в течение 7 секунд.



Убедитесь, что синий индикатор мигает сериями по 2 раза. Вы услышите голосовое уведомление “Bluetooth pairing” (согласование Bluetooth).

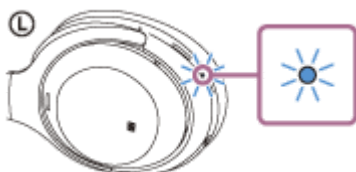

2 Выведите компьютер из спящего режима.

3 Зарегистрируйте гарнитуру с помощью компьютера.

1. Переместите указатель мыши в правый верхний угол экрана (при использовании сенсорной панели проведите от правого края экрана) и выберите [Settings] на панели чудо-кнопок.

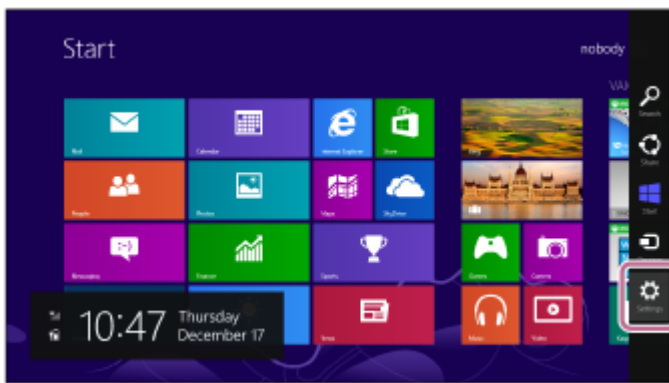

2. Выберите [Change PC Settings] чудо-кнопки [Settings].

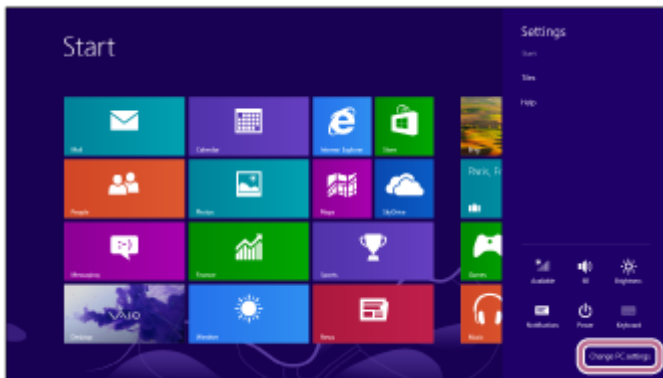

3. Выберите [PC and devices] в разделе [PC Settings].

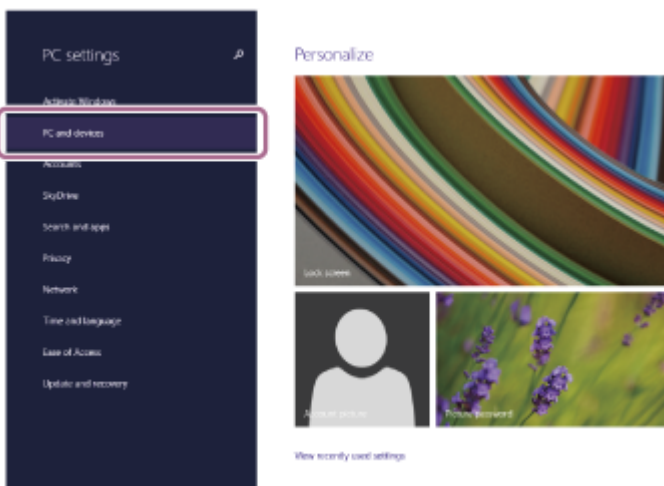

4. Выберите [Bluetooth].

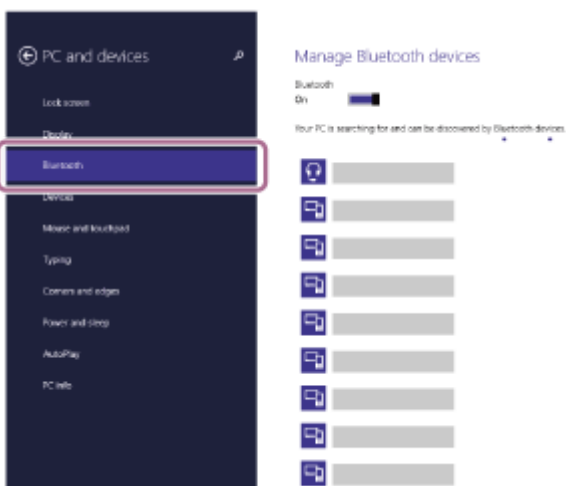

5. Выберите [WH-1000XM3], затем нажмите [Pair].

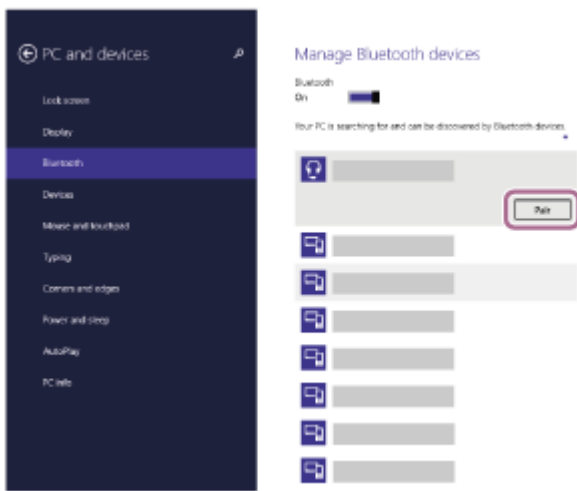

Если на дисплее компьютера появляется сообщение о вводе кода доступа (*), введите “0000”. Гарнитура и компьютер будут согласованы и подключены друг к другу. Вы услышите голосовое уведомление “Bluetooth connected” (Bluetooth подключено).

Если подключение отсутствует, см. раздел “Подключение к согласованному компьютеру (Windows 8/Windows 8.1)”.

Если [WH-1000XM3] не отображается на дисплее, повторите действия, начиная с шага 3.

* Код связи может называться “Код доступа”, “PIN-код” или “Пароль”.

Совет

- Указанная выше процедура приводится в качестве примера. Дополнительные сведения см. в инструкции по эксплуатации, прилагаемой к вашему компьютеру.
- Для удаления всей информации о согласовании Bluetooth см. раздел “Инициализация гарнитуры для восстановления заводских настроек”.

Примечание

- Во время регистрации устройства (согласования) на подключаемом устройстве будет отображаться [WH-1000XM3], [LE_WH-1000XM3] или обе эти надписи. Если отображаются обе надписи или [WH-1000XM3], коснитесь [WH-1000XM3]. Если отображается [LE_WH-1000XM3], коснитесь [LE_WH-1000XM3].
- Если согласование не было установлено в течение 5 минут, режим согласования отменяется и гарнитура выключается. В этом случае начните процедуру снова с шага 1.
- Если устройства Bluetooth согласованы, выполнять согласование повторно не требуется, кроме следующих случаев:
 - Информация о согласовании была удалена после ремонта и т. д.
 - Если согласуется 9-е устройство.
Согласование гарнитуры можно выполнить максимум с 8 устройствами. Если новое устройство согласуется после выполнения согласования с 8 устройствами, информация о регистрации устройства, которое согласовывалось ранее всего, будет заменена информацией нового устройства.
 - Если информация о согласовании гарнитуры удалена с устройства Bluetooth.
 - Если гарнитура инициализирована.
Вся информация о согласовании будет удалена. В этом случае удалите информацию о согласовании с гарнитурой с устройства и выполните согласование снова.
- Гарнитуру можно согласовать с несколькими устройствами, но одновременно можно воспроизводить музыку только с одного согласованного устройства.

См. также

- [Установка беспроводного соединения с устройствами Bluetooth](#)
- [Подключение к согласованному компьютеру \(Windows 8/Windows 8.1\)](#)

- Прослушивание музыки с устройства через подключение Bluetooth
- Отключение соединения Bluetooth (после использования)
- Инициализация гарнитуры для восстановления заводских настроек

4-740-049-71(2) Copyright 2018 Sony Corporation

Беспроводные стереонаушники с функцией шумоподавления
WH-1000XM3

Согласование и подключение к компьютеру (Windows 7)

Операция по регистрации устройства, которое вы хотите подключить, называется согласованием. Перед тем как использовать какое-либо устройство с гарнитурой впервые, выполните согласование. Перед началом согласования убедитесь, что соблюдены следующие требования:

- Ваш компьютер оснащен функцией Bluetooth, поддерживающей подключения для выполнения воспроизведения музыки (A2DP).
- Компьютер располагается на расстоянии 1 м от гарнитур.
- Батарея гарнитур имеет достаточный заряд.
- Инструкция по эксплуатации компьютера находится под рукой.
- В зависимости от используемого компьютера, возможно, потребуется включить встроенный адаптер Bluetooth. Если вы не знаете, как включить адаптер Bluetooth, или не уверены, имеется ли на используемом компьютере встроенный адаптер Bluetooth, см. инструкцию по эксплуатации, прилагаемую к компьютеру.

1 Войдите в режим согласования гарнитур.

Включите гарнитуру при согласовании гарнитур с устройством в первый раз после покупки или после инициализации гарнитур (гарнитура не содержит информации согласования). Гарнитура автоматически перейдет в режим согласования.

При согласовании второго устройства и последующих устройств (гарнитура содержит информацию согласования с другими устройствами) нажмите и удерживайте кнопку  приблизительно в течение 7 секунд.



Убедитесь, что синий индикатор мигает сериями по 2 раза. Вы услышите голосовое уведомление “Bluetooth pairing” (согласование Bluetooth).

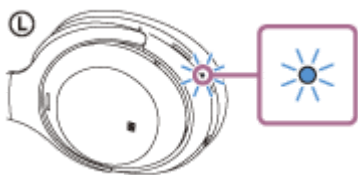

2 Выведите компьютер из спящего режима.

3 Выполните поиск гарнитур с помощью компьютера.

1. Нажмите кнопку [Start], затем [Devices and Printers].
2. Нажмите [Add a device].

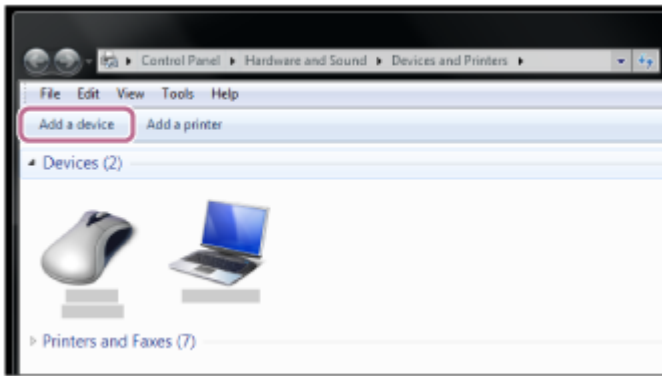

4 Выберите [WH-1000XM3] и нажмите [Далее].

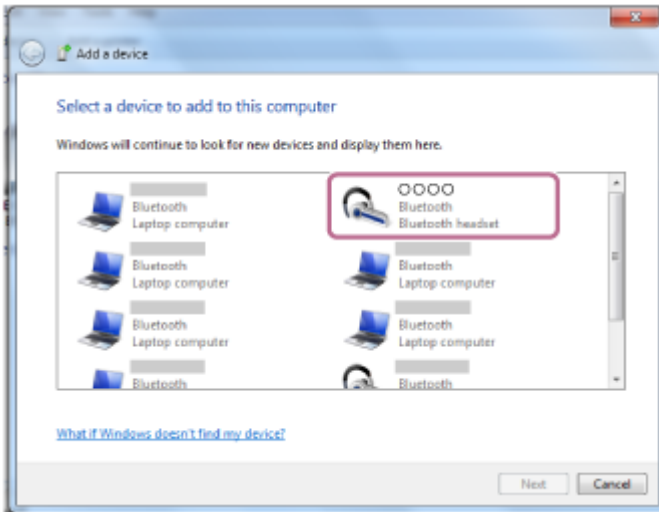

Если на дисплее компьютера появляется сообщение о вводе кода доступа (*), введите “0000”. Гарнитура и компьютер будут согласованы и подключены друг к другу. Вы услышите голосовое уведомление “Bluetooth connected” (Bluetooth подключено).

Если подключение отсутствует, см. раздел “[Подключение к согласованному компьютеру \(Windows 7\)](#)”.

Если [WH-1000XM3] не отображается на дисплее, повторите действия, начиная с шага 3.

* Код связи может называться “Код доступа”, “PIN-код” или “Пароль”.

Совет

- Указанная выше процедура приводится в качестве примера. Дополнительные сведения см. в инструкции по эксплуатации, прилагаемой к вашему компьютеру.
- Для удаления всей информации о согласовании Bluetooth см. раздел “[Инициализация гарнитуры для восстановления заводских настроек](#)”.

Примечание

- Во время регистрации устройства (согласования) на подключаемом устройстве будет отображаться [WH-1000XM3], [LE_WH-1000XM3] или обе эти надписи. Если отображаются обе надписи или [WH-1000XM3], коснитесь [WH-1000XM3]. Если отображается [LE_WH-1000XM3], коснитесь [LE_WH-1000XM3].
- Если согласование не было установлено в течение 5 минут, режим согласования отменяется и гарнитура выключается. В этом случае начните процедуру снова с шага 1.
- Если устройства Bluetooth согласованы, выполнять согласование повторно не требуется, кроме следующих случаев:
 - Информация о согласовании была удалена после ремонта и т. д.
 - Если согласуется 9-е устройство.
 Согласование гарнитуры можно выполнить максимум с 8 устройствами. Если новое устройство согласуется после выполнения согласования с 8 устройствами, информация о регистрации устройства, которое

согласовывалось ранее всего, будет заменена информацией нового устройства.

- Если информация о согласовании гарнитуры удалена с устройства Bluetooth.
- Если гарнитура инициализирована.

Вся информация о согласовании будет удалена. В этом случае удалите информацию о согласовании с гарнитурой с устройства и выполните согласование снова.

- Гарнитуру можно согласовать с несколькими устройствами, но одновременно можно воспроизводить музыку только с одного согласованного устройства.

См. также

- [Установка беспроводного соединения с устройствами Bluetooth](#)
- [Подключение к согласованному компьютеру \(Windows 7\)](#)
- [Прослушивание музыки с устройства через подключение Bluetooth](#)
- [Отключение соединения Bluetooth \(после использования\)](#)
- [Инициализация гарнитуры для восстановления заводских настроек](#)

Беспроводные стереонаушники с функцией шумоподавления
WH-1000XM3

Согласование и подключение к компьютеру (Mac)

Операция по регистрации устройства, которое вы хотите подключить, называется согласованием. Перед тем как использовать какое-либо устройство с гарнитурой впервые, выполните согласование.

Совместимая версия ОС

macOS High Sierra (версия 10.13)

Перед началом согласования убедитесь, что соблюдены следующие требования:

- Ваш компьютер оснащен функцией Bluetooth, поддерживающей подключения для выполнения воспроизведения музыки (A2DP).
- Компьютер располагается на расстоянии 1 м от гарнитуры.
- Батарея гарнитуры имеет достаточный заряд.
- Инструкция по эксплуатации компьютера находится под рукой.
- В зависимости от используемого компьютера, возможно, потребуется включить встроенный адаптер Bluetooth. Если вы не знаете, как включить адаптер Bluetooth, или не уверены, имеется ли на используемом компьютере встроенный адаптер Bluetooth, см. инструкцию по эксплуатации, прилагаемую к компьютеру.
- Установите динамик компьютера в режим “ВКЛ.”.
Если динамик компьютера находится в режиме “ВЫКЛ.” , звук не будет слышен через гарнитуру. Динамик компьютера в режиме “ВКЛ.”



1 Войдите в режим согласования гарнитуры.

Включите гарнитуру при согласовании гарнитуры с устройством в первый раз после покупки или после инициализации гарнитуры (гарнитура не содержит информации согласования). Гарнитура автоматически перейдет в режим согласования.

При согласовании второго устройства и последующих устройств (гарнитура содержит информацию согласования с другими устройствами) нажмите и удерживайте кнопку  приблизительно в течение 7 секунд.



Убедитесь, что синий индикатор мигает сериями по два раза. Вы услышите голосовое уведомление “Bluetooth pairing” (согласование Bluetooth).

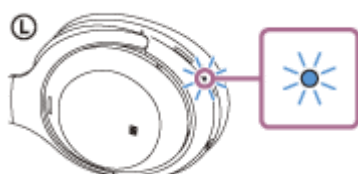

2 Выведите компьютер из спящего режима.

3 Зарегистрируйте гарнитуру с помощью компьютера.

1. Выберите [🔧 (System Preferences)] - [Bluetooth] на панели задач в правом нижнем углу экрана.



2. Выберите [WH-1000XM3] на экране Bluetooth и нажмите [Connect].

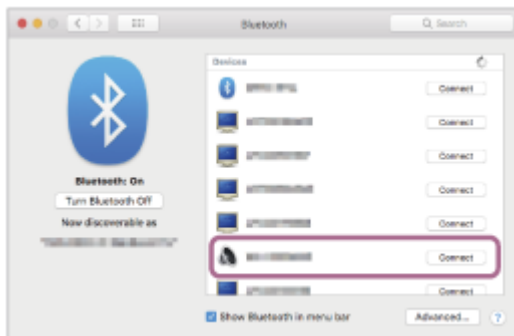

Если на дисплее компьютера появляется сообщение о вводе кода доступа (*), введите “0000”. Гарнитура и компьютер будут согласованы и подключены друг к другу. Вы услышите голосовое уведомление “Bluetooth connected” (Bluetooth подключено).

Если подключение отсутствует, см. раздел “[Подключение к согласованному компьютеру \(Mac\)](#)”.

Если [WH-1000XM3] не отображается на дисплее, повторите действия, начиная с шага 3.

* Код связи может называться “Код доступа”, “PIN-код” или “Пароль”.

4 Нажмите значок динамика в верхней правой части экрана и выберите [WH-1000XM3].

Теперь вы готовы прослушивать музыку на компьютере.

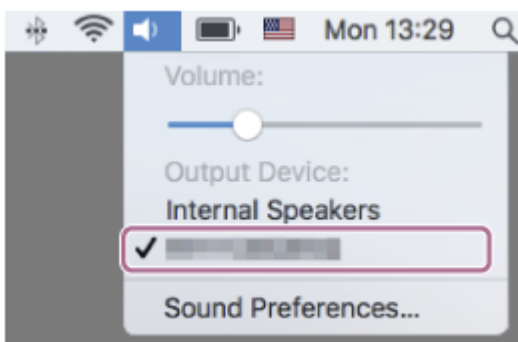

- Указанная выше процедура приводится в качестве примера. Дополнительные сведения см. в инструкции по эксплуатации, прилагаемой к вашему компьютеру.
- Для удаления всей информации о согласовании см. раздел “[Инициализация гарнитуры для восстановления заводских настроек](#)”.

Примечание

- Во время регистрации устройства (согласования) на подключаемом устройстве будет отображаться [WH-1000XM3], [LE_WH-1000XM3] или обе эти надписи. Если отображаются обе надписи или [WH-1000XM3], коснитесь [WH-1000XM3]. Если отображается [LE_WH-1000XM3], коснитесь [LE_WH-1000XM3].
- Если согласование не было установлено в течение 5 минут, режим согласования отменяется и гарнитура выключается. В этом случае начните процедуру снова с шага 1.
- Если устройства Bluetooth согласованы, выполнять согласование повторно не требуется, кроме следующих случаев:
 - Информация о согласовании была удалена после ремонта и т. д.
 - Если согласуется 9-е устройство
Согласование гарнитуры можно выполнить максимум с 8 устройствами. Если новое устройство согласуется после выполнения согласования с 8 устройствами, информация о регистрации устройства, которое согласовывалось ранее всего, будет заменена информацией нового устройства.
 - Если информация о согласовании гарнитуры удалена с устройства Bluetooth.
 - Если выполняется инициализация гарнитуры
Вся информация о согласовании удаляется. В этом случае удалите информацию о согласовании с гарнитурой с устройства и выполните согласование снова.
- Гарнитуру можно согласовать с несколькими устройствами, но одновременно можно воспроизводить музыку только с одного согласованного устройства.

См. также

- [Установка беспроводного соединения с устройствами Bluetooth](#)
- [Подключение к согласованному компьютеру \(Mac\)](#)
- [Прослушивание музыки с устройства через подключение Bluetooth](#)
- [Отключение соединения Bluetooth \(после использования\)](#)
- [Инициализация гарнитуры для восстановления заводских настроек](#)

Беспроводные стереонаушники с функцией шумоподавления
WH-1000XM3

Подключение к согласованному компьютеру (Windows 10)

Перед выполнением этого действия проверьте следующее:

- В зависимости от используемого компьютера, возможно, потребуется включить встроенный адаптер Bluetooth. Если вы не знаете, как включить адаптер Bluetooth, или не уверены, имеется ли на используемом компьютере встроенный адаптер Bluetooth, см. инструкцию по эксплуатации, прилагаемую к компьютеру.

1 Выведите компьютер из спящего режима.

2 Включите гарнитуру.

Нажмите и удерживайте нажатой кнопку  приблизительно в течение 2 секунд.



Убедитесь, что после снятия пальца с кнопки индикатор продолжает мигать синим. Вы услышите голосовое уведомление “Power on” (питание включено).

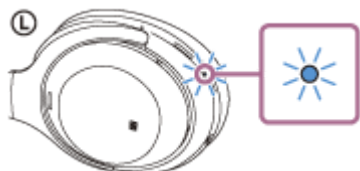

Если включенная гарнитура последний раз автоматически подключалась к последнему подключенному устройству, вы услышите голосовое уведомление “Bluetooth connected” (Bluetooth подключено).

Используйте компьютер для проверки установки подключения. Если подключение не установлено, перейдите к шагу 3.

Если компьютер подключился к последнему подключенному устройству Bluetooth, отключите его и перейдите к следующему шагу.

3 Выберите гарнитуру с помощью компьютера.

1. Нажмите значок громкости правой кнопкой мыши в панели инструментов Windows, затем нажмите [Playback devices].

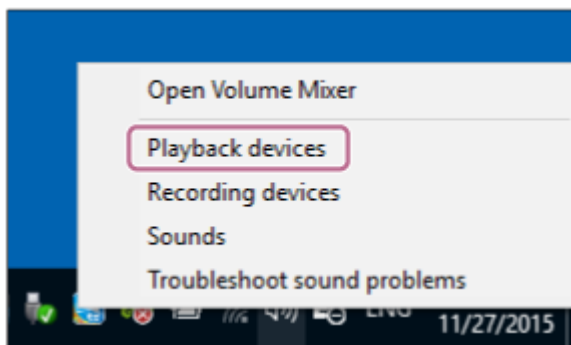

2. Нажмите [WH-1000XM3] правой кнопкой мыши.
Если [WH-1000XM3] не отображается, щелкните правой кнопкой мыши на экране [Sound] и выберите [Show Disconnected Devices].

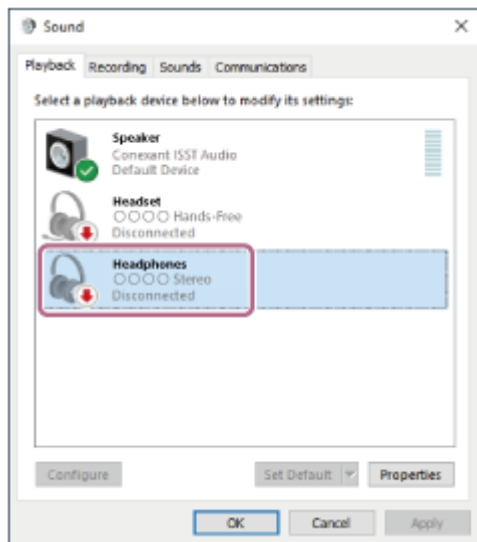

3. Нажмите [Connect].

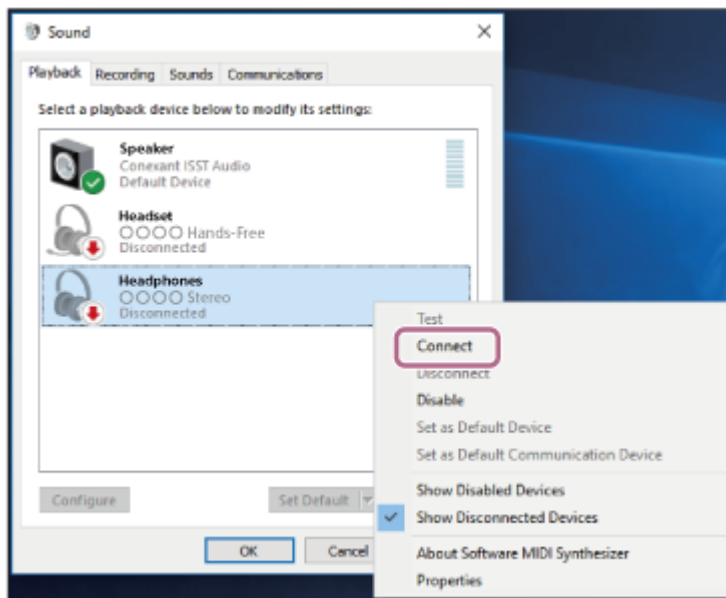

Подключение установлено.

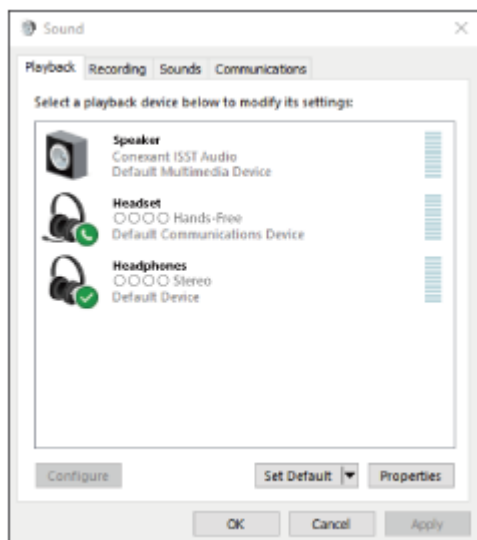

Совет

- Указанная выше процедура приводится в качестве примера. Дополнительные сведения см. в инструкции по эксплуатации, прилагаемой к вашему компьютеру.
- Если компьютер ранее был подключен к гарнитуре, при включении гарнитуры будет установлено подключение HFP/HSP. Дважды коснитесь (два раза быстро нажмите пальцем и немедленно отпустите (интервал примерно 0,4 секунды)) сенсорной панели управления (средняя часть правого наушника), когда питание гарнитуры включено, чтобы переключиться на подключение для воспроизведения музыки (A2DP).

Примечание

- Во время подключения на подключаемом устройстве будет отображаться [WH-1000XM3], [LE_WH-1000XM3] или обе эти надписи. Если отображаются обе надписи или [WH-1000XM3], коснитесь [WH-1000XM3]. Если отображается [LE_WH-1000XM3], коснитесь [LE_WH-1000XM3].
- Если при воспроизведении музыки наблюдается низкое качество звука, убедитесь, что функция A2DP, поддерживающая подключения для воспроизведения музыки, включена в настройках компьютера. Дополнительные сведения см. в инструкции по эксплуатации, прилагаемой к вашему компьютеру.
- Если последнее подключенное устройство Bluetooth расположено рядом с гарнитурой, гарнитура может подключиться к устройству автоматически при включении гарнитуры. В этом случае отключите функцию Bluetooth на устройстве или выключите питание.
- Если вы не можете подключить компьютер к гарнитуре, удалите с компьютера информацию о согласовании с гарнитурой и выполните согласование заново. См. сведения об операциях в инструкции по эксплуатации компьютера.

См. также

- [Установка беспроводного соединения с устройствами Bluetooth](#)
- [Согласование и подключение к компьютеру \(Windows 10\)](#)
- [Прослушивание музыки с устройства через подключение Bluetooth](#)
- [Отключение соединения Bluetooth \(после использования\)](#)

Беспроводные стереонаушники с функцией шумоподавления
WH-1000XM3

Подключение к согласованному компьютеру (Windows 8/Windows 8.1)

Перед выполнением этого действия проверьте следующее:

- В зависимости от используемого компьютера, возможно, потребуется включить встроенный адаптер Bluetooth. Если вы не знаете, как включить адаптер Bluetooth, или не уверены, имеется ли на используемом компьютере встроенный адаптер Bluetooth, см. инструкцию по эксплуатации, прилагаемую к компьютеру.

1 Выведите компьютер из спящего режима.

2 Включите гарнитуру.

Нажмите и удерживайте нажатой кнопку  приблизительно в течение 2 секунд.



Убедитесь, что после снятия пальца с кнопки индикатор продолжает мигать синим. Вы услышите голосовое уведомление “Power on” (питание включено).

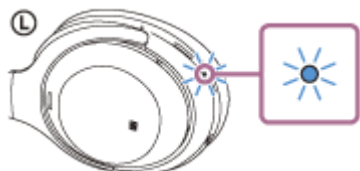

Если включенная гарнитура последний раз автоматически подключалась к последнему подключенному устройству, вы услышите голосовое уведомление “Bluetooth connected” (Bluetooth подключено).

Используйте компьютер для проверки установки подключения. Если подключение не установлено, перейдите к шагу 3.

Если компьютер подключился к последнему подключенному устройству Bluetooth, отключите его и перейдите к следующему шагу.

3 Выберите гарнитуру с помощью компьютера.

1. Выберите [Desktop] на экране “Пуск”.
2. Щелкните правой кнопкой мыши [Start], а затем выберите [Control Panel] во всплывающем меню.
3. Выберите [Hardware and Sound], затем [Sound].

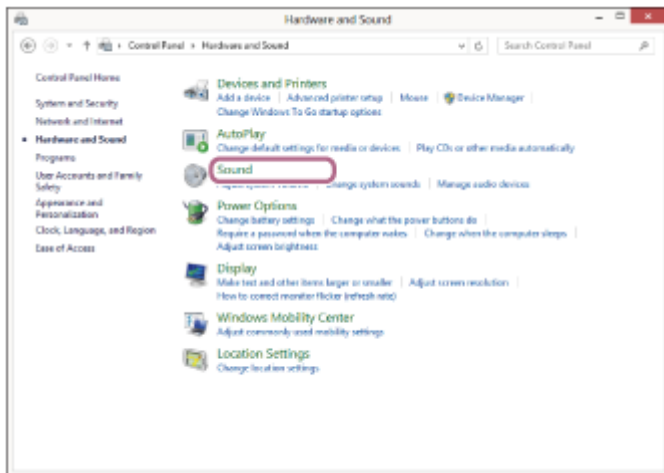
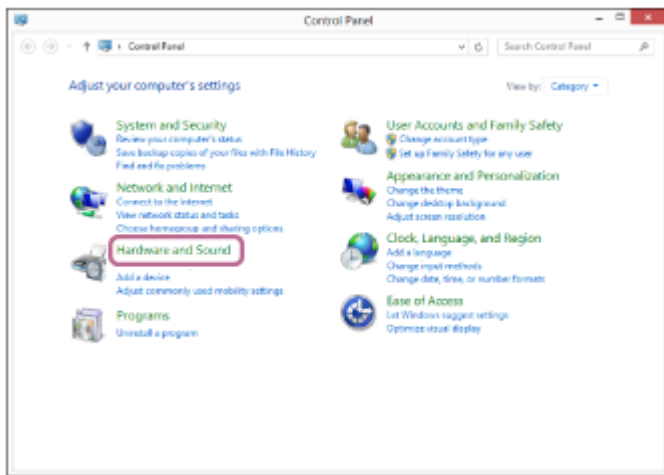

4. Нажмите [WH-1000XM3] правой кнопкой мыши.
Если [WH-1000XM3] не отображается на экране [Sound], щелкните правой кнопкой мыши экран [Sound], затем выберите [Show Disconnected Devices].

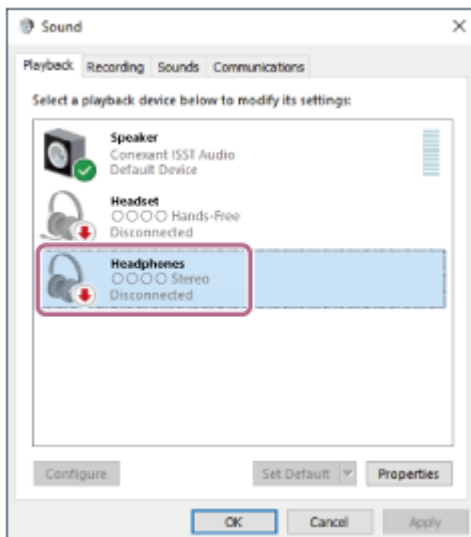

5. Выберите [Connect] в отобразившемся меню.

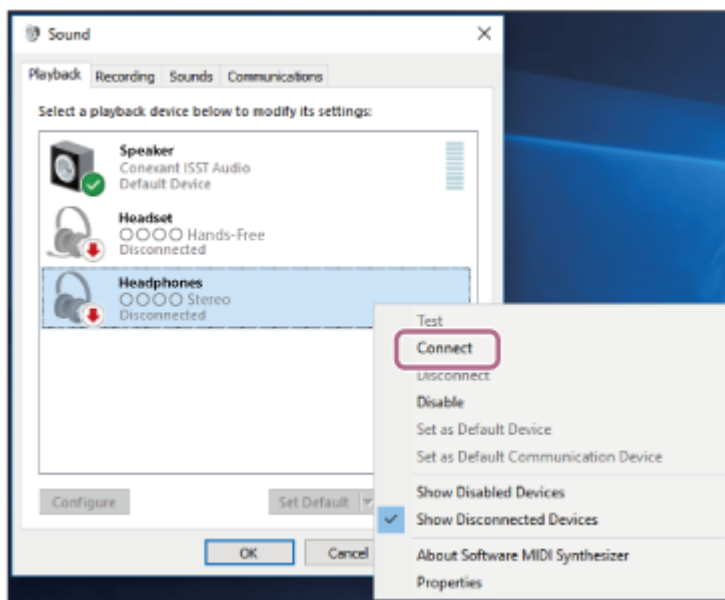

Подключение установлено. Вы услышите голосовое уведомление “Bluetooth connected” (Bluetooth подключено).

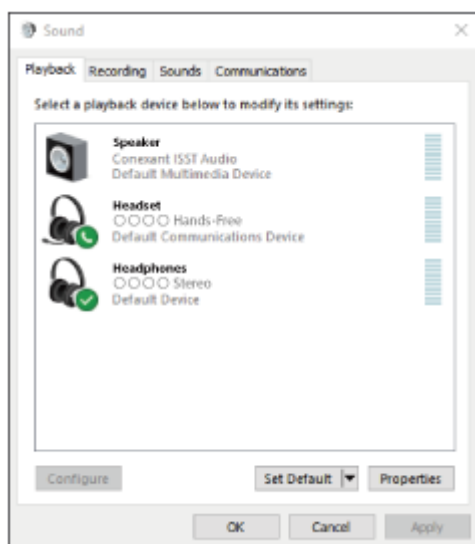

Совет

- Указанная выше процедура приводится в качестве примера. Дополнительные сведения см. в инструкции по эксплуатации, прилагаемой к вашему компьютеру.
- Если компьютер ранее был подключен к гарнитуре, при включении гарнитуры будет установлено подключение HFP/HSP. Дважды коснитесь (два раза быстро нажмите пальцем и немедленно отпустите (интервал примерно 0,4 секунды)) сенсорной панели управления (средняя часть правого наушника), когда питание гарнитуры включено, чтобы переключиться на подключение для воспроизведения музыки (A2DP).

Примечание

- Во время подключения на подключаемом устройстве будет отображаться [WH-1000XM3], [LE_WH-1000XM3] или обе эти надписи. Если отображаются обе надписи или [WH-1000XM3], коснитесь [WH-1000XM3]. Если отображается [LE_WH-1000XM3], коснитесь [LE_WH-1000XM3].
- Если при воспроизведении музыки наблюдается низкое качество звука, убедитесь, что функция A2DP, поддерживающая подключения для воспроизведения музыки, включена в настройках компьютера. Дополнительные сведения см. в инструкции по эксплуатации, прилагаемой к вашему компьютеру.
- Если последнее подключенное устройство Bluetooth расположено рядом с гарнитурой, гарнитура может подключиться к устройству автоматически при включении гарнитуры. В этом случае отключите функцию Bluetooth на устройстве или выключите питание.

- Если вы не можете подключить компьютер к гарнитуре, удалите с компьютера информацию о согласовании с гарнитурой и выполните согласование заново. Для получения информации об операциях на компьютере см. инструкцию по эксплуатации, прилагаемую к вашему компьютеру.

См. также

- [Установка беспроводного соединения с устройствами Bluetooth](#)
- [Согласование и подключение к компьютеру \(Windows 8/Windows 8.1\)](#)
- [Прослушивание музыки с устройства через подключение Bluetooth](#)
- [Отключение соединения Bluetooth \(после использования\)](#)

4-740-049-71(2) Copyright 2018 Sony Corporation

Беспроводные стереонаушники с функцией шумоподавления
WH-1000XM3

Подключение к согласованному компьютеру (Windows 7)

Перед выполнением этого действия проверьте следующее:

- В зависимости от используемого компьютера, возможно, потребуется включить встроенный адаптер Bluetooth. Если вы не знаете, как включить адаптер Bluetooth, или не уверены, имеется ли на используемом компьютере встроенный адаптер Bluetooth, см. инструкцию по эксплуатации, прилагаемую к компьютеру.

1 Выведите компьютер из спящего режима.

2 Включите гарнитуру.

Нажмите и удерживайте нажатой кнопку  приблизительно в течение 2 секунд.



Убедитесь, что после снятия пальца с кнопки индикатор продолжает мигать синим. Вы услышите голосовое уведомление “Power on” (питание включено).

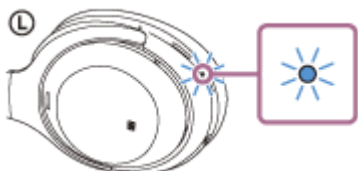

Если включенная гарнитура последний раз автоматически подключалась к последнему подключенному устройству, вы услышите голосовое уведомление “Bluetooth connected” (Bluetooth подключено).

Используйте компьютер для проверки установки подключения. Если подключение не установлено, перейдите к шагу 3.

Если компьютер подключился к последнему подключенному устройству Bluetooth, отключите его и перейдите к следующему шагу.

3 Выберите гарнитуру с помощью компьютера.

1. Нажмите кнопку [Start], затем [Devices and Printers].
2. Дважды щелкните [WH-1000XM3] в разделе [Devices].

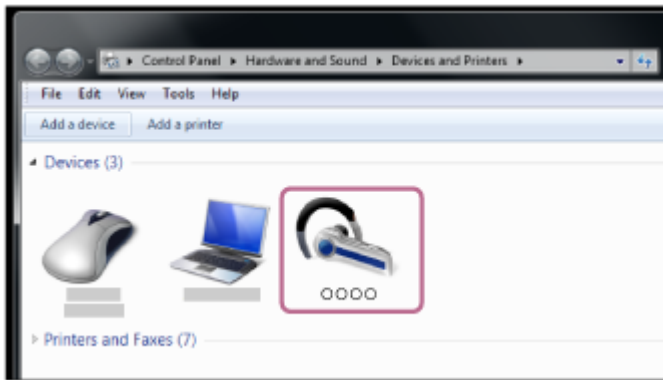

3. Нажмите [Listen to Music].

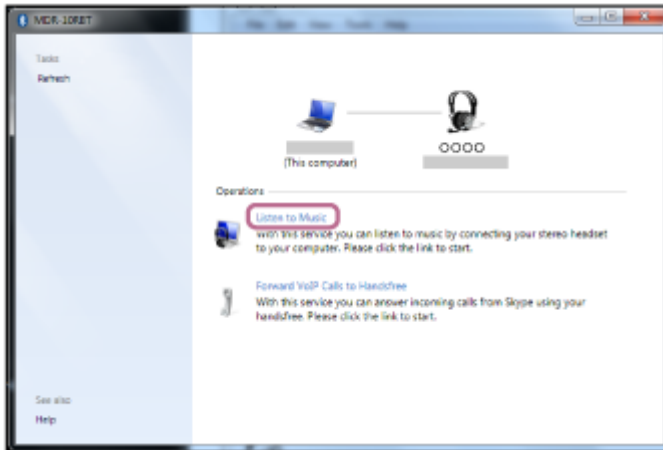

Совет

- Указанная выше процедура приводится в качестве примера. Дополнительные сведения см. в инструкции по эксплуатации, прилагаемой к вашему компьютеру.
- Если компьютер ранее был подключен к гарнитуре, при включении гарнитуры будет установлено подключение HFP/HSP. Дважды коснитесь (два раза быстро нажмите пальцем и немедленно отпустите (интервал примерно 0,4 секунды)) сенсорной панели управления (средняя часть правого наушника), когда питание гарнитуры включено, чтобы переключиться на подключение для воспроизведения музыки (A2DP).

Примечание

- Во время подключения на подключаемом устройстве будет отображаться [WH-1000XM3], [LE_WH-1000XM3] или обе эти надписи. Если отображаются обе надписи или [WH-1000XM3], коснитесь [WH-1000XM3]. Если отображается [LE_WH-1000XM3], коснитесь [LE_WH-1000XM3].
- Если при воспроизведении музыки наблюдается низкое качество звука, убедитесь, что функция A2DP, поддерживающая подключения для воспроизведения музыки, включена в настройках компьютера. Дополнительные сведения см. в инструкции по эксплуатации, прилагаемой к вашему компьютеру.
- Если последнее подключенное устройство Bluetooth расположено рядом с гарнитурой, гарнитура может подключиться к устройству автоматически при включении гарнитуры. В этом случае отключите функцию Bluetooth на устройстве или выключите питание.
- Если вы не можете подключить компьютер к гарнитуре, удалите с компьютера информацию о согласовании с гарнитурой и выполните согласование заново. См. сведения об операциях в инструкции по эксплуатации компьютера.

См. также

- [Установка беспроводного соединения с устройствами Bluetooth](#)
- [Согласование и подключение к компьютеру \(Windows 7\)](#)

- Прослушивание музыки с устройства через подключение Bluetooth
- Отключение соединения Bluetooth (после использования)

4-740-049-71(2) Copyright 2018 Sony Corporation

Беспроводные стереонаушники с функцией шумоподавления
WH-1000XM3

Подключение к согласованному компьютеру (Mac)

Совместимая версия ОС

macOS High Sierra (версия 10.13)

Перед выполнением этого действия проверьте следующее:

- В зависимости от используемого компьютера, возможно, потребуется включить встроенный адаптер Bluetooth. Если вы не знаете, как включить адаптер Bluetooth, или не уверены, имеется ли на используемом компьютере встроенный адаптер Bluetooth, см. инструкцию по эксплуатации, прилагаемую к компьютеру.
- Установите динамик компьютера в режим “ВКЛ.”.
Если динамик компьютера находится в режиме “ВЫКЛ.” , звук не будет слышен через гарнитуру. Динамик компьютера в режиме “ВКЛ.”



1 Выведите компьютер из спящего режима.

2 Включите гарнитуру.

Нажмите и удерживайте нажатой кнопку  приблизительно в течение 2 секунд.



Убедитесь, что после снятия пальца с кнопки индикатор продолжает мигать синим. Вы услышите голосовое уведомление “Power on” (питание включено).

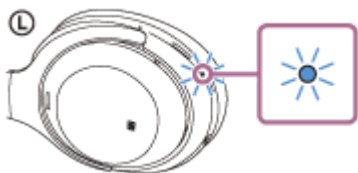

Если включенная гарнитура последний раз автоматически подключалась к последнему подключенному устройству, вы услышите голосовое уведомление “Bluetooth connected” (Bluetooth подключено).

Используйте компьютер для проверки установки подключения. Если подключение не установлено, перейдите к шагу 3.

Если компьютер подключился к последнему подключенному устройству Bluetooth, отключите его и перейдите к следующему шагу.

3 Выберите гарнитуру с помощью компьютера.

1. Выберите [ (System Preferences)] - [Bluetooth] на панели задач в правом нижнем углу экрана.



2. Нажмите [WH-1000XM3], удерживая кнопку Control на экране Bluetooth, и выберите [Connect] во всплывающем меню.

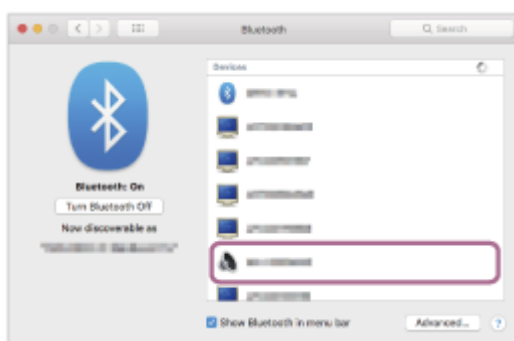

4. Нажмите значок динамика в верхней правой части экрана и выберите [WH-1000XM3].

Теперь вы готовы прослушивать музыку на компьютере.

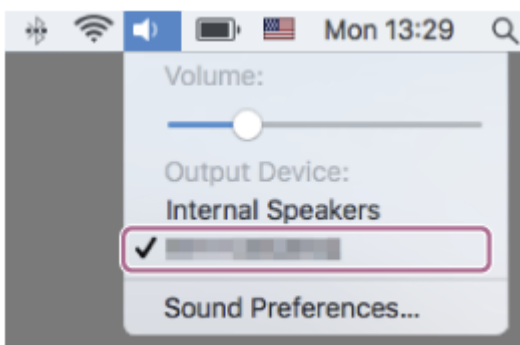

Совет

- Указанная выше процедура приводится в качестве примера. Дополнительные сведения см. в инструкции по эксплуатации, прилагаемой к вашему компьютеру.
- Если компьютер ранее был подключен к гарнитуре, при включении гарнитуры будет установлено подключение HFP/HSP. Дважды коснитесь (два раза быстро нажмите пальцем и немедленно отпустите (интервал примерно 0,4 секунды)) сенсорной панели управления (средняя часть правого наушника), когда питание гарнитуры включено, чтобы переключиться на подключение для воспроизведения музыки (A2DP).

Примечание

- Во время подключения на подключаемом устройстве будет отображаться [WH-1000XM3], [LE_WH-1000XM3] или обе эти надписи. Если отображаются обе надписи или [WH-1000XM3], коснитесь [WH-1000XM3]. Если

отображается [LE_WH-1000XM3], коснитесь [LE_WH-1000XM3].

- Если при воспроизведении музыки наблюдается низкое качество звука, убедитесь, что функция A2DP, поддерживающая подключения для воспроизведения музыки, включена в настройках компьютера. Дополнительные сведения см. в инструкции по эксплуатации, прилагаемой к вашему компьютеру.
- Если последнее подключенное устройство Bluetooth расположено рядом с гарнитурой, гарнитура может подключиться к устройству автоматически при включении гарнитур. В этом случае отключите функцию Bluetooth на устройстве или выключите питание.
- Если вы не можете подключить компьютер к гарнитуре, удалите с компьютера информацию о согласовании с гарнитурой и выполните согласование заново. Для получения информации об операциях на компьютере см. инструкцию по эксплуатации, прилагаемую к вашему компьютеру.

См. также

- [Установка беспроводного соединения с устройствами Bluetooth](#)
- [Согласование и подключение к компьютеру \(Mac\)](#)
- [Прослушивание музыки с устройства через подключение Bluetooth](#)
- [Отключение соединения Bluetooth \(после использования\)](#)

4-740-049-71(2) Copyright 2018 Sony Corporation

Беспроводные стереонаушники с функцией шумоподавления
WH-1000XM3

Согласование и подключение к другим устройствам Bluetooth

Операция по регистрации устройства, которое вы хотите подключить, называется согласованием. Перед тем как использовать какое-либо устройство с гарнитурой впервые, выполните согласование. Перед началом согласования убедитесь, что соблюдены следующие требования:

- Устройство Bluetooth располагается в пределах 1 м от гарнитуры.
- Батарея гарнитуры имеет достаточный заряд.
- Инструкция по эксплуатации Bluetooth находится под рукой.

1 Войдите в режим согласования гарнитуры.

Включите гарнитуру при согласовании гарнитуры с устройством в первый раз после покупки или после инициализации гарнитуры (гарнитура не содержит информации согласования). Гарнитура автоматически перейдет в режим согласования.

При согласовании второго устройства и последующих устройств (гарнитура содержит информацию согласования с другими устройствами) нажмите и удерживайте кнопку  приблизительно в течение 7 секунд.



Убедитесь, что синий индикатор мигает сериями по 2 раза. Вы услышите голосовое уведомление “Bluetooth pairing” (согласование Bluetooth).

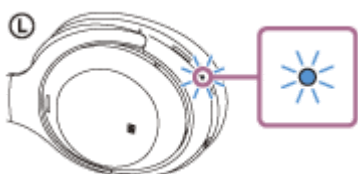

2 Выполните процедуру согласования на устройстве Bluetooth для поиска гарнитуры.

[WH-1000XM3] будет отображаться в списке обнаруженных устройств на экране устройства Bluetooth. Если эта индикация не отображается, повторите, начиная с действия 1.

3 Выберите [WH-1000XM3] на экране устройства Bluetooth для согласования.

Если на дисплее компьютера появляется сообщение о вводе кода доступа (*), введите “0000”.

* Код связи может называться “Код доступа”, “PIN-код” или “Пароль”.

4 Выполните подключение Bluetooth с устройства Bluetooth.

Некоторые устройства подключают гарнитуру по завершении согласования. Вы услышите голосовое уведомление “Bluetooth connected” (Bluetooth подключено).

Совет

- Указанная выше процедура приводится в качестве примера. Дополнительные сведения см. в инструкции по эксплуатации, прилагаемой к вашему устройству Bluetooth.
- Для удаления всей информации о согласовании Bluetooth см. раздел [“Инициализация гарнитуры для восстановления заводских настроек”](#).

Примечание

- Во время регистрации устройства (согласования) на подключаемом устройстве будет отображаться [WH-1000XM3], [LE_WH-1000XM3] или обе эти надписи. Если отображаются обе надписи или [WH-1000XM3], коснитесь [WH-1000XM3]. Если отображается [LE_WH-1000XM3], коснитесь [LE_WH-1000XM3].
- Если согласование не было установлено в течение 5 минут, режим согласования отменяется и гарнитура выключается. В этом случае начните процедуру снова с шага 1.
- Если устройства Bluetooth согласованы, выполнять согласование повторно не требуется, кроме следующих случаев:
 - Информация о согласовании была удалена после ремонта и т. д.
 - Если согласуется 9-е устройство.
Согласование гарнитуры можно выполнить максимум с 8 устройствами. Если новое устройство согласуется после выполнения согласования с 8 устройствами, информация о регистрации устройства, которое согласовывалось ранее всего, будет заменена информацией нового устройства.
 - Если информация о согласовании гарнитуры удалена с устройства Bluetooth.
 - Если гарнитура инициализирована.
Вся информация о согласовании будет удалена. В этом случае удалите информацию о согласовании с гарнитурой с устройства и выполните согласование снова.
- Гарнитуру можно согласовать с несколькими устройствами, но одновременно можно воспроизводить музыку только с одного согласованного устройства.

См. также

- [Установка беспроводного соединения с устройствами Bluetooth](#)
- [Подключение к согласованному устройству Bluetooth](#)
- [Прослушивание музыки с устройства через подключение Bluetooth](#)
- [Инициализация гарнитуры для восстановления заводских настроек](#)

Беспроводные стереонаушники с функцией шумоподавления
WH-1000XM3

Подключение к согласованному устройству Bluetooth

1 Включите гарнитуру.

Нажмите и удерживайте нажатой кнопку  приблизительно в течение 2 секунд.



Убедитесь, что после снятия пальца с кнопки индикатор продолжает мигать синим. Вы услышите голосовое уведомление “Power on” (питание включено).

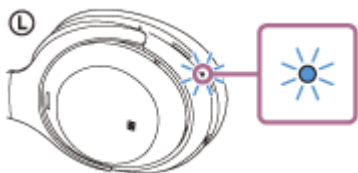

Если включенная гарнитура последний раз автоматически подключалась к последнему подключенному устройству, вы услышите голосовое уведомление “Bluetooth connected” (Bluetooth подключено).

Проверьте состояние подключения устройства Bluetooth. Если подключения нет, перейдите к шагу 2.

2 Выполните подключение Bluetooth с устройства Bluetooth.

См. раздел эксплуатации в инструкции по эксплуатации, прилагаемой к устройству Bluetooth. При подключении вы услышите голосовое уведомление “Bluetooth connected” (Bluetooth подключено).

Совет

- Указанная выше процедура приводится в качестве примера. Дополнительные сведения см. в инструкции по эксплуатации, прилагаемой к вашему устройству Bluetooth.
- Если устройство Bluetooth было подключено к гарнитуре, при включении гарнитуры будет установлено подключение HFP/HSP. Дважды коснитесь (два раза быстро нажмите пальцем и немедленно отпустите (интервал примерно 0,4 секунды)) средней части корпуса правого наушника (сенсорная панель управления), когда питание гарнитуры включено, чтобы переключиться на подключение для воспроизведения музыки (A2DP).

Примечание

- Во время подключения на подключаемом устройстве будет отображаться [WH-1000XM3], [LE_WH-1000XM3] или обе эти надписи. Если отображаются обе надписи или [WH-1000XM3], коснитесь [WH-1000XM3]. Если отображается [LE_WH-1000XM3], коснитесь [LE_WH-1000XM3].
- Если последнее подключенное устройство Bluetooth расположено рядом с гарнитурой, гарнитура может подключиться к устройству автоматически при включении гарнитуры. В этом случае отключите функцию Bluetooth на устройстве или выключите питание.

- Если вы не можете подключить устройство Bluetooth к гарнитуре, удалите с устройства Bluetooth информацию о согласовании с гарнитурой и выполните согласование заново. См. сведения об операциях в инструкции по эксплуатации устройства Bluetooth.

См. также

- [Установка беспроводного соединения с устройствами Bluetooth](#)
- [Согласование и подключение к другим устройствам Bluetooth](#)
- [Прослушивание музыки с устройства через подключение Bluetooth](#)

4-740-049-71(2) Copyright 2018 Sony Corporation

Беспроводные стереонаушники с функцией шумоподавления
WH-1000XM3

Подключение гарнитуры к музыкальному плееру и смартфону или мобильному телефону

Многоточечное подключение — это функция, позволяющая вам подключать к гарнитуре два устройства Bluetooth, а затем использовать одно устройство для воспроизведения музыки (подключение A2DP), а другое — для общения (подключение HFP/HSP).

Если вы хотите использовать музыкальный плеер только для воспроизведения музыки, а смартфон — только для общения, используйте многоточечное подключение к гарнитуре для каждого устройства. Подключаемые устройства должны поддерживать функцию Bluetooth.

- 1** Выполните согласование гарнитуры с музыкальным плеером и смартфоном или мобильным телефоном.
- 2** Подключите гарнитуру к музыкальному плееру.
Используйте музыкальный плеер для выполнения подключения Bluetooth с гарнитурой.
- 3** Подключите гарнитуру к смартфону или мобильному телефону.
Используйте смартфон или мобильный телефон для установки подключения Bluetooth к гарнитуре.

Примечание

- Если смартфон или мобильный телефон ранее был подключен к гарнитуре, при включении гарнитуры будет автоматически установлено подключение HFP или HSP, а в некоторых случаях будет одновременно установлено подключение A2DP. В этом случае начните подключение с шага 2 после отключения с помощью смартфона или мобильного телефона.
- При использовании Google Ассистент гарнитура не может выполнять многоточечное подключение.

Беспроводные стереонаушники с функцией шумоподавления
WH-1000XM3

Подключение гарнитуры к 2 смартфонам Android

Обычно при подключении гарнитуры к смартфону доступны функции воспроизведения музыки и телефонных вызовов, которые подключаются одновременно.

Для выполнения многоточечного подключения с использованием двух смартфонов отдельно для прослушивания музыки и телефонных вызовов измените настройки смартфона так, чтобы только одна функция была подключена к гарнитуре.

- 1 Выполните согласование гарнитуры с обоими смартфонами, соответственно.
- 2 Используйте один из смартфонов для выполнения подключения Bluetooth с гарнитурой.
- 3 На смартфоне, подключенном к гарнитуре, снимите флажок [Call audio] (HFP) или [Media audio] (A2DP).

Пример операции: при подключении только к аудио мультимедиа (A2DP)
Коснитесь [Settings] - [Bluetooth] - значок настройки рядом с [WH-1000XM3].

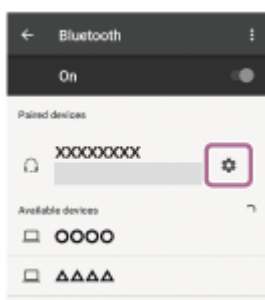

На экране [Paired devices] снимите флажок [Call audio].



- 4 Завершите подключение Bluetooth на смартфоне.
- 5 Используйте другой смартфон для выполнения подключения Bluetooth к гарнитуре.
- 6 Таким же образом снимите флажок функции, который не сняли в действии 3.
- 7 Используйте первый смартфон для повторного подключения Bluetooth к гарнитуре.
Теперь оба смартфона подключены к гарнитуре, каждый только с одной включенной функцией.

Совет

- Указанная выше процедура приводится в качестве примера. Дополнительные сведения см. в инструкции по эксплуатации, прилагаемой к вашему смартфону Android.

Примечание

- При использовании Google Ассистента гарнитура не может выполнять многоточечное подключение.

4-740-049-71(2) Copyright 2018 Sony Corporation

Беспроводные стереонаушники с функцией шумоподавления
WH-1000XM3

Подключение гарнитуры к смартфону Android и iPhone

Обычно при подключении гарнитуры к смартфону доступны функции воспроизведения музыки и телефонных вызовов, которые подключаются одновременно.

Для выполнения многоточечного подключения с использованием смартфона Android и iPhone отдельно для прослушивания музыки и телефонных вызовов измените настройки смартфона Android так, чтобы только одна функция была подключена к гарнитуре. Подключите смартфон Android перед тем, как подключать iPhone.

Не удастся настроить iPhone на подключение только с одной функцией.

- 1 Выполните согласование гарнитуры со смартфоном Android и iPhone, соответственно.
- 2 Используйте смартфон Android для выполнения подключения Bluetooth к гарнитуре.
- 3 На смартфоне, подключенном к гарнитуре, снимите флажок [Call audio] (HFP) или [Media audio] (A2DP).

Пример операции: при подключении только к аудио мультимедиа (A2DP)
Коснитесь [Settings] - [Bluetooth] - значок настройки рядом с [WH-1000XM3].

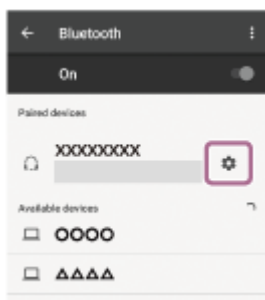

На экране [Paired devices] снимите флажок [Call audio].



- 4 Используйте iPhone для выполнения подключения Bluetooth к гарнитуре.
iPhone подключен с функцией, флажок которой был снят в действии 3.

Совет

- Указанная выше процедура приводится в качестве примера. Дополнительные сведения см. в инструкции по эксплуатации, прилагаемой к вашему смартфону Android.

Примечание

- При подключении смартфона Android с функцией “Call audio” (HFP) оставшийся заряд батареи гарнитуры не будет отображаться правильно на экране iPhone.
- При использовании Google Ассистент гарнитура не может выполнять многоточечное подключение.

4-740-049-71(2) Copyright 2018 Sony Corporation

Беспроводные стереонаушники с функцией шумоподавления
WH-1000XM3

Отключение соединения Bluetooth (после использования)

- 1 Чтобы отключить устройство, поддерживающее функцию подключения одним касанием (NFC), коснитесь его. (Разблокируйте экран устройства, если он заблокирован.) Если устройство не поддерживает функцию подключения одним касанием (NFC), используйте устройство Bluetooth для отключения.

При отключении вы услышите голосовое уведомление “Bluetooth disconnected” (Bluetooth отключено).

- 2 Выключите гарнитуру.

Вы услышите голосовое уведомление “Power off” (питание выключено).

Совет

- По окончании воспроизведения музыки подключение Bluetooth может прерваться автоматически в зависимости от устройства Bluetooth.

См. также

- [Отключение смартфона Android одним касанием \(NFC\)](#)
- [Выключение гарнитуры](#)

Беспроводные стереонаушники с функцией шумоподавления
WH-1000XM3

Использование прилагаемого кабеля наушников

При использовании гарнитуры в местах, где запрещено использовать устройства Bluetooth, например в самолетах, вы можете использовать гарнитуру в качестве наушников с системой шумоподавления, подключив устройство с помощью прилагаемого кабеля наушников и включив гарнитуру. Гарнитура поддерживает воспроизведение аудиоформата высокого разрешения.

- 1 Подключите устройство воспроизведения к гнезду INPUT с помощью прилагаемого кабеля наушников.

Вставьте Г-образный штекер в подключаемое устройство.



Совет

- Вы можете прослушивать музыку, даже если гарнитура выключена. В этом случае функция шумоподавления будет недоступна.
- Включите гарнитуру для прослушивания музыки в высоком разрешении или использования функции шумоподавления/режима окружающего звука.
- Используйте прилагаемый штекерный адаптер для использования в самолете для применения устройства во время полета.
- Гарнитура автоматически выключается, если отключить прилагаемый кабель наушников, когда гарнитура включена.
- При поступлении входящего вызова звонок будет слышен через гарнитуру. Ответьте на вызов, используя смартфон или мобильный телефон, и говорите с использованием микрофона телефона. Голос собеседника будет слышен через гарнитуру.
- При отсоединении кабеля наушников от смартфона или мобильного телефона можно разговаривать с помощью микрофона и динамика телефона.

Примечание

- Используйте только прилагаемый кабель наушников.
- Убедитесь в надежной установке штекера.
- При использовании кабеля наушников функцию Bluetooth использовать невозможно.
- Сенсорную панель управления можно использовать только для режима быстрого внимания. Регулируйте громкость, управляйте воспроизведением и другими функциями на устройстве воспроизведения.
- Кнопка NC/AMBIENT не работает, если гарнитура выключена.
- В зависимости от служб на борту самолета, штекерный адаптер для использования в самолете может быть недоступен для использования.

Беспроводные стереонаушники с функцией шумоподавления
WH-1000XM3

Прослушивание музыки с устройства через подключение Bluetooth

Если устройство Bluetooth поддерживает следующие профили, вы можете прослушивать музыку и выполнять базовые операции управления устройством Bluetooth с помощью подключения Bluetooth.

- **A2DP (Advanced Audio Distribution Profile)**
Вы можете прослушивать музыку высокого качества по беспроводной сети.
- **AVRCP (Audio Video Remote Control Profile)**
Вы можете настроить громкость и др.

Работа может отличаться в зависимости от устройства Bluetooth. См. инструкцию по эксплуатации, прилагаемую к устройству Bluetooth.

1 Выполните подключение гарнитуры к устройству Bluetooth.

2 Наденьте гарнитуру.

Отрегулируйте длину оголовника.

Наденьте гарнитуру на голову с меткой **L** на левом ухе и с меткой **R** на правом ухе. Левое устройство **L** имеет тактильную точку.

При ношении гарнитуры не касайтесь сенсорной панели управления.

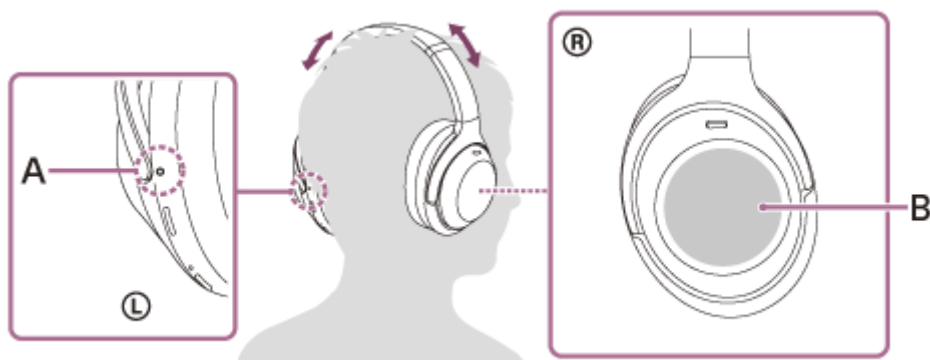

A: Тактильная точка

B: Сенсорная панель управления

3 Начните воспроизведение музыки или видео на устройстве Bluetooth.

Отрегулируйте громкость на устройстве Bluetooth.

4 Управляйте уровнем громкости с помощью сенсорной панели управления.

- **Увеличение громкости:** проводите вверх, пока не будет установлен необходимый уровень громкости.



- Уменьшение громкости: проводите вниз, пока не будет установлен необходимый уровень громкости.



- Если удерживать палец прижатым к сенсорной панели управления после движения вверх или вниз, громкость продолжит изменяться.

При установке максимального или минимального значения громкости прозвучит звуковое предупреждение.

Совет

- Гарнитура поддерживает защиту контента SCMS-T. На гарнитуре можно прослушивать музыку и другое аудиосодержимое с таких устройств, как портативный телевизор, которые поддерживают защиту контента SCMS-T.
- В зависимости от устройства Bluetooth может потребоваться регулировка громкости или настройка аудиовыхода на подключенном устройстве Bluetooth.
- Громкость гарнитуры во время вызова и во время воспроизведения музыки можно настроить независимо. При изменении громкости вызова громкость воспроизведения музыки не изменяется и наоборот.

Примечание

- При плохих условиях связи устройство Bluetooth может некорректно реагировать на нажатия кнопок на гарнитуре.

См. также

- [Установка беспроводного соединения с устройствами Bluetooth](#)
- [Управление аудиоустройством \(подключение Bluetooth\)](#)
- [Использование функции шумоподавления](#)

Беспроводные стереонаушники с функцией шумоподавления
WH-1000XM3

Управление аудиоустройством (подключение Bluetooth)

Если ваше устройство Bluetooth поддерживает функцию управления устройствами (совместимый протокол: AVRCP), доступны следующие операции. Доступные функции зависят от устройства Bluetooth. Рекомендуется обратиться к инструкциям по эксплуатации, прилагаемым к устройству.

Сенсорную панель управления можно использовать для выполнения следующих операций.

- **Воспроизведение/пауза:** два раза быстро нажмите пальцем и немедленно отпустите (интервал примерно 0,4 секунды) (двойное касание)

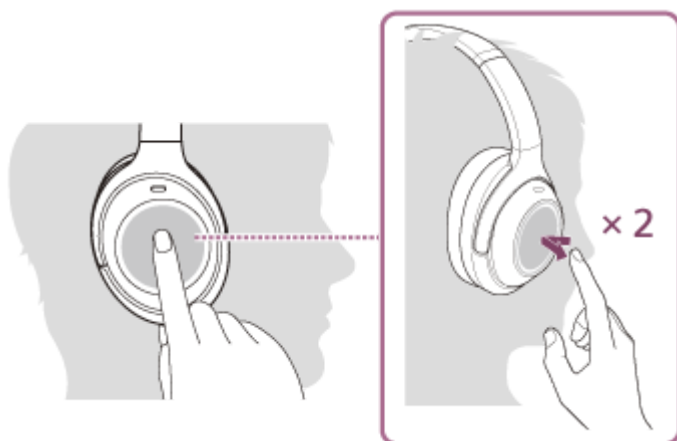

- **Следующая дорожка:** проведите вперед.



- **Предыдущая дорожка:** проведите назад.

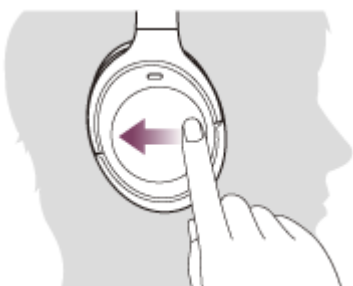

- **Быстрая перемотка вперед:** проведите вперед и задержитесь. (Для активации быстрой перемотки вперед нужно некоторое время.) Отпустите палец в требуемый момент воспроизведения.



- **Быстрая перемотка назад:** проведите назад и задержитесь. (Для активации быстрой перемотки назад нужно некоторое время.) Отпустите палец в требуемый момент воспроизведения.



- **Увеличение громкости:** проводите вверх, пока не будет установлен необходимый уровень громкости.



- **Уменьшение громкости:** проводите вниз, пока не будет установлен необходимый уровень громкости.



- Если удерживать палец прижатым к сенсорной панели управления после движения вверх или вниз, громкость продолжит изменяться.

Примечание

- При плохих условиях связи устройство Bluetooth может некорректно реагировать на нажатия кнопок на гарнитуре.
- Доступные функции могут различаться в зависимости от подключенного устройства. В некоторых случаях при выполнении описанных выше операций устройство может реагировать иначе или не реагировать совсем.

Беспроводные стереонаушники с функцией шумоподавления
WH-1000XM3

Отключение соединения Bluetooth (после использования)

- 1 Чтобы отключить устройство, поддерживающее функцию подключения одним касанием (NFC), коснитесь его. (Разблокируйте экран устройства, если он заблокирован.) Если устройство не поддерживает функцию подключения одним касанием (NFC), используйте устройство Bluetooth для отключения.

При отключении вы услышите голосовое уведомление “Bluetooth disconnected” (Bluetooth отключено).

- 2 Выключите гарнитуру.

Вы услышите голосовое уведомление “Power off” (питание выключено).

Совет

- По окончании воспроизведения музыки подключение Bluetooth может прерваться автоматически в зависимости от устройства Bluetooth.

См. также

- [Отключение смартфона Android одним касанием \(NFC\)](#)
- [Выключение гарнитуры](#)

Беспроводные стереонаушники с функцией шумоподавления
WH-1000XM3

Что такое шумоподавление?

Схема шумоподавления в реальности отслеживает внешний шум при помощи встроенных микрофонов и отправляет такой же, но противоположный сигнал подавления на гарнитуру.

Примечание

- Эффект шумоподавления может не чувствоваться в тихой среде, или вы можете слышать небольшой шум.
- В зависимости от способа ношения гарнитуры эффект шумоподавления может отличаться, или могут быть слышны звуковые искажения (обратная связь). Если это происходит, снимите гарнитуру и наденьте ее заново.
- Функция шумоподавления в первую очередь действует на шум низкой частоты. Хотя шум снижается, он не может быть подавлен полностью.
- При использовании гарнитуры в поезде или машине вы можете слышать внешний шум в зависимости от окружающих условий.
- Мобильные телефоны могут создавать помехи и шум. Если это происходит, переместите гарнитуру дальше от мобильного телефона.
- Не закрывайте микрофон гарнитуры рукой. Функция шумоподавления или режим окружающего звука могут работать неправильно, либо могут быть слышны звуковые искажения (обратная связь). В этом случае уберите руку с микрофона гарнитуры.



A: микрофон шумоподавления (внешний)

См. также

- [Использование функции шумоподавления](#)

Беспроводные стереонаушники с функцией шумоподавления
WH-1000XM3

Использование функции шумоподавления

При использовании функции шумоподавления можно наслаждаться музыкой, не отвлекаясь на внешний шум.

1 Включите гарнитуру.

Вы услышите голосовое уведомление “Power on” (питание включено).
Функция шумоподавления включается автоматически при включении гарнитуры.

Выключение функции шумоподавления

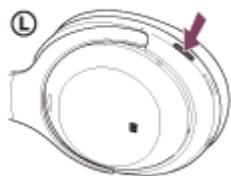

Нажмите кнопку NC/AMBIENT несколько раз, чтобы выключить функцию шумоподавления.
При каждом нажатии кнопки функции меняются следующим образом, о чем сообщает голосовое уведомление.

Режим окружающего звука: ВКЛ



Функция шумоподавления/режим окружающего звука: ВЫКЛ.



Функция шумоподавления: ВКЛ./режим окружающего звука: ВЫКЛ.

Совет

- Если вы используете функцию шумоподавления с подключением Bluetooth, функция шумоподавления продолжает оставаться включенной даже при подсоединении прилагаемого кабеля наушников.
- При использовании гарнитуры в качестве обычных наушников выключите гарнитуру и используйте прилагаемый кабель наушников.
- Настройки функции шумоподавления и режима окружающего звука можно также изменить с помощью приложения “Sony | Headphones Connect”.

Примечание

- Если кнопка NC/AMBIENT настроена в качестве кнопки Google Ассистента, то функцию шумоподавления не удастся включить нажатием кнопки NC/AMBIENT. Настройки функции шумоподавления и режима окружающего звука можно также изменить с помощью приложения “Sony | Headphones Connect”.
- Когда гарнитура подключена с помощью кабеля наушников, индикатор, расположенный рядом с кнопкой , гаснет.

См. также

- [О голосовом уведомлении](#)
- [Включение гарнитуры](#)
- [Что такое шумоподавление?](#)
- [Прослушивание окружающих звуков при воспроизведении музыки \(режим окружающего звука\)](#)
- [Возможности приложения “Sony | Headphones Connect”](#)

4-740-049-71(2) Copyright 2018 Sony Corporation

Беспроводные стереонаушники с функцией шумоподавления
WH-1000XM3

Оптимизация функции шумоподавления в соответствии с потребностями пользователя (оптимизатор NC)

Данная функция оптимизирует функцию шумоподавления путем выявления формы лица, прически, наличия очков или изменения давления в самолете.

Рекомендуется запустить оптимизатор при использовании гарнитуры впервые или при изменении давления воздуха в самолете.

- 1 Носите гарнитуру с включенным питанием.



- 2 Нажмите и удерживайте кнопку NC/AMBIENT, пока не услышите голосовое уведомление “Optimizer start” (запуск оптимизатора) (в течение 2 секунд).



Во время оптимизации может быть слышен тестовый сигнал. После завершения оптимизации вы услышите голосовое уведомление “Optimizer finished” (работа оптимизатора завершена).

Совет

- Оптимизатор NC рекомендуется запускать после смены прически, после снятия очков, использовавшихся повседневно, или при наличии других изменений в условиях ношения.
- Если вы находитесь в самолете, рекомендуется запускать функцию оптимизатора NC при достижении стабильных условий полета.

- Состояние, установленное функцией оптимизатора NC, сохраняется до ее повторного использования. Рекомендуем включать функцию оптимизатора NC повторно после выхода из самолета.
- Оптимизатором NC можно также управлять из приложения “Sony | Headphones Connect”.

Примечание

- Во время оптимизации носите гарнитуру в актуальных условиях использования. Не рекомендуется касаться гарнитуры во время оптимизации.
- Оптимизация отменяется, если во время оптимизации на гарнитуру поступает другая команда управления.
- Оптимизатором NC невозможно управлять с помощью гарнитуры, если кнопка NC/AMBIENT настроена как кнопка Google Ассистента.

Беспроводные стереонаушники с функцией шумоподавления
WH-1000XM3

Прослушивание окружающих звуков при воспроизведении музыки (режим окружающего звука)

Вы можете прослушивать окружающие звуки через микрофоны, встроенные в левое/правое устройства гарнитуры, при воспроизведении музыки.

Включение режима окружающего звука

Нажмите кнопку NC/AMBIENT при включенной функции шумоподавления.

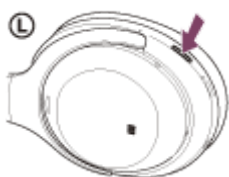

Изменение настройки режима окружающего звука

Вы можете настроить режим окружающего звука, подключив смартфон (с установленным приложением “Sony | Headphones Connect”) и гарнитуру через функцию Bluetooth.

Внимание на голос: при прослушивании музыки вы сможете разобрать звуки (например, уведомления в поезде), которые вы хотите слышать.

Отключение режима окружающего звука

Нажмите кнопку NC/AMBIENT несколько раз, пока режим окружающего звука не выключится.

При каждом нажатии кнопки функции меняются следующим образом, о чем сообщает голосовое уведомление.

Функция шумоподавления/режим окружающего звука: **ВЫКЛ.**



Функция шумоподавления: **ВКЛ./режим окружающего звука: ВЫКЛ.**



Режим окружающего звука: **ВКЛ**

Совет

- В зависимости от окружающих условий и типа/громкости воспроизводимого аудио окружающий звук может быть не слышен даже при включении режима окружающего звука. Не используйте гарнитуру в таких местах, где было бы опасно не слышать окружающие звуки, например, на дорогах, где ездят автомобили и велосипеды.
- Если гарнитура надета неверно, режим окружающего звука может работать неправильно. Наденьте гарнитуру правильно.
- Настройки функции шумоподавления и режима окружающего звука можно также изменить с помощью приложения “Sony | Headphones Connect”.
- Настройки режима окружающего звука, измененные в приложении “Sony | Headphones Connect”, сохраняются в гарнитуру. Можно прослушивать музыку с сохраненными настройками режима окружающего звука, даже если подключить гарнитуру к другим устройствам, на которых не установлено приложение “Sony | Headphones Connect”.

Примечание

- В зависимости от окружающих условий при включенном режиме окружающего звука шум ветра может усилиться. В этом случае отмените функцию внимания на голос с помощью приложения “Sony | Headphones Connect”. Если ветер все еще сильный, выключите режим окружающего звука.

См. также

- [О голосовом уведомлении](#)
- [Использование функции шумоподавления](#)
- [Возможности приложения “Sony | Headphones Connect”](#)

4-740-049-71(2) Copyright 2018 Sony Corporation

Беспроводные стереонаушники с функцией шумоподавления
WH-1000XM3

Быстрое прослушивание окружающего звука (режим быстрого внимания)

Данная функция приглушает музыку, звуки вызова и мелодию звонка, чтобы можно было слышать окружающий звук. Она удобна, когда вы хотите прослушать объявления о поездах и др.

Включение режима быстрого внимания

Коснитесь всей сенсорной панели управления на правом наушнике. Режим быстрого внимания включается только путем касания сенсорной панели.



A: Сенсорная панель управления

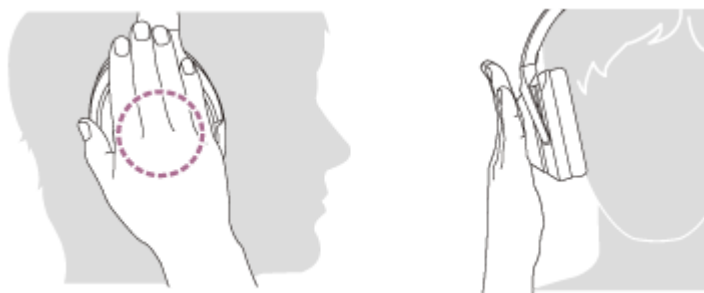

При касании следующим образом функция может работать неправильно.



Не закрыта вся сенсорная панель управления.



Закрывается не вся сенсорная панель управления.

Выключение режима быстрого внимания

Снимите руку с сенсорной панели управления.

Примечание

- В зависимости от окружающих условий и типа/громкости воспроизводимого аудио окружающие звуки могут быть не слышны даже при использовании режима быстрого внимания. Не используйте гарнитуру в таких местах, где было бы опасно не слышать окружающие звуки, например, на дорогах, где ездят автомобили и велосипеды.
- Если гарнитура надета неверно, режим быстрого внимания может работать неправильно. Наденьте гарнитуру правильно.

Беспроводные стереонаушники с функцией шумоподавления
WH-1000XM3

О режиме качества звучания

Во время воспроизведения с помощью Bluetooth можно выбрать один из двух следующих режимов качества звука. Изменить параметры и проверить качество звука можно с помощью приложения “Sony | Headphones Connect”.

Приоритет качества звучания: приоритет на качестве звучания (по умолчанию).

Приоритет устойчивого соединения: приоритет на устойчивом соединении.

- При использовании устройства, совместимого с AAC, aptX, aptX HD или LDAC, выберите режим “Приоритет качества звучания”.
- Если соединение неустойчивое и звук прерывается, выберите режим “Приоритет устойчивого соединения”.

Примечание

- Время воспроизведения может быть короче, что зависит от качества звучания и условий, в которых используется ваша гарнитура.
- В зависимости от условий окружающей среды в месте использования гарнитуры может возникнуть прерывание звука даже при выборе режима “Приоритет устойчивого соединения”.

См. также

- [Возможности приложения “Sony | Headphones Connect”](#)

Беспроводные стереонаушники с функцией шумоподавления
WH-1000XM3

Поддерживаемые кодеки

Кодек — это алгоритм кодирования аудио, использующийся при передаче звука через подключение Bluetooth.

Гарнитура поддерживает следующие 5 кодеков для воспроизведения музыки с помощью подключения A2DP: SBC, AAC, aptX, aptX HD и LDAC.

- **SBC**

Это сокращение от Subband Codec — кодек с многополосным кодированием. Это стандартная технология кодирования аудио, используемая устройствами Bluetooth. Все устройства Bluetooth поддерживают SBC.

- **AAC**

Это сокращение от Advanced Audio Coding. AAC обычно используется устройствами Apple, например iPhone, и обеспечивает более высокое качество звука, чем SBC.

- **aptX**

Это технология кодирования аудио. aptX используется в некоторых смартфонах Android и обеспечивает более высокое качество звучания, чем SBC.

- **aptX HD**

Это технология кодирования аудио. aptX HD используется в некоторых смартфонах Android и обеспечивает более высокое качество звучания, чем aptX.

- **LDAC**

LDAC — это технология кодирования аудио, разработанная Sony, которая обеспечивает передачу контента High-Resolution (Hi-Res) Audio даже через подключение Bluetooth. В отличие от других технологий кодирования, совместимых с Bluetooth, например SBC, она не использует конверсию с понижением частоты контента Hi-Res Audio (*) и позволяет передавать примерно в три раза больше данных (**) по беспроводной сети Bluetooth по сравнению с другими технологиями, обеспечивая непревзойденное качество звучания благодаря эффективному процессу кодирования и оптимизированной пакетизации.

* За исключением контента формата DSD

** По сравнению с SBC, если выбрана скорость передачи 990 кбит/с (96/48 кГц) или 909 кбит/с (88,2/44,1 кГц).

Если на гарнитуре выбран режим “Приоритет качества звучания”, когда музыка передается с подключенного устройства с использованием одного из указанных выше кодеков, гарнитура автоматически переключается на этот кодек и воспроизводит музыку в этом кодеке.

Однако в зависимости от устройства, подключенного к гарнитуре, может потребоваться заранее настроить устройство на прослушивание музыки с другим кодеком на гарнитуре, даже если устройство поддерживает кодек более высокого качества звука, чем SBC.

См. инструкцию по эксплуатации, прилагаемую к устройству, для получения дополнительной информации о настройке кодека.

См. также

- [О режиме качества звучания](#)

Беспроводные стереонаушники с функцией шумоподавления
WH-1000XM3

О функции DSEE HX

Функция DSEE HX повышает качество сжатых звуковых данных, таких как компакт-диски или MP3, до качества, сравнимого с качеством High-Resolution Audio, и воспроизводит четкий звук высокого качества, который часто утрачивается.

Функция DSEE HX доступна при следующих настройках с использованием приложения “Sony | Headphones Connect”.

DSEE HX	Подключение	Кодек	Управление положением звука Объемный звук (VPT) Эквалайзер
АВТО	Подключение Bluetooth	SBC или AAC	Все ВЫКЛ

См. также

- [Возможности приложения “Sony | Headphones Connect”](#)

Беспроводные стереонаушники с функцией шумоподавления
WH-1000XM3

Ответ на вызов

С помощью функции “Свободные руки” можно выполнять вызовы на смартфоне или мобильном телефоне, которые поддерживают профиль Bluetooth HFP (Hands-free Profile) или HSP (Headset Profile) с помощью подключения Bluetooth.

- Если смартфон или мобильный телефон поддерживает HFP и HSP, установите значение HFP.
- Порядок работы может различаться в зависимости от смартфона или мобильного телефона. Обратитесь к инструкции по эксплуатации смартфона или мобильного телефона.
- Гарнитура поддерживает только обычные входящие вызовы. Приложения вызовов для смартфонов и компьютеров не поддерживаются.

Сигнал вызова

При поступлении входящего вызова звонок будет слышен через гарнитуру. При этом индикатор (синий) будет быстро мигать.

Вы услышите один из следующих сигналов вызова в зависимости от вашего смартфона или мобильного телефона.

- Сигнал звонка, установленный на гарнитуре
- Сигнал звонка, установленный на смартфоне или мобильном телефоне
- Сигнал звонка, установленный на смартфоне или мобильном телефоне только для подключения Bluetooth

1 Подключите гарнитуру к смартфону или мобильному телефону заранее.

2 Когда раздастся сигнал звонка, сделайте два легких касания сенсорной панели управления (с интервалом 0,4 секунды) и примите вызов.

При поступлении входящего вызова во время прослушивания музыки воспроизведение приостанавливается и сигнал звонка будет слышен из гарнитуры.

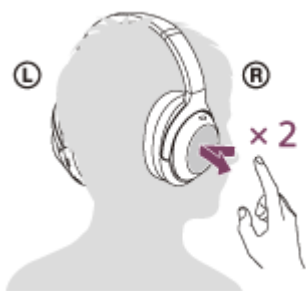

Сигнал вызова не слышен через гарнитуру

- Возможно, гарнитура не подключена к смартфону или мобильному телефону через HFP или HSP. Проверьте состояние подключения смартфона или мобильного телефона.
- Если воспроизведение не приостанавливается автоматически, используйте гарнитуру для приостановки воспроизведения.

3 Отрегулируйте уровень громкости с помощью сенсорной панели управления.

- Увеличение громкости: проводите вверх, пока не будет установлен необходимый уровень громкости.



- Уменьшение громкости: проводите вниз, пока не будет установлен необходимый уровень громкости.



- Если удерживать палец прижатым к сенсорной панели управления после движения вверх или вниз, громкость продолжит изменяться.

При установке максимального или минимального значения громкости прозвучит звуковое предупреждение.

4 Чтобы завершить вызов, снова сделайте два легких касания сенсорной панели управления.

Если вы принимали вызов во время воспроизведения музыки, воспроизведение будет возобновлено автоматически.

Совет

- Некоторые смартфоны и мобильные телефоны могут иметь приоритет приема вызовов перед гарнитурой по умолчанию. При подключении HFP или HSP переключите вызов, удерживая палец на сенсорной панели управления до тех пор, пока не произойдет переключение, либо используя смартфон или мобильный телефон.
- Громкость вызова можно настроить только во время телефонного разговора.
- Громкость гарнитурой во время вызова и во время воспроизведения музыки можно настроить независимо. При изменении громкости вызова громкость воспроизведения музыки не изменяется и наоборот.

Примечание

- В зависимости от смартфона или мобильного телефона воспроизведение может не возобновиться автоматически даже после завершения вызова.
- Используйте смартфон или мобильный телефон на расстоянии не менее 50 см от гарнитурой. Если смартфон или мобильный телефон находится слишком близко к гарнитурой, может быть слышен шум.

См. также

- [Установка беспроводного соединения с устройствами Bluetooth](#)
- [Выполнение вызова](#)
- [Функции для телефонного вызова](#)
- [Возможности приложения “Sony | Headphones Connect”](#)

Беспроводные стереонаушники с функцией шумоподавления
WH-1000XM3

Выполнение вызова

С помощью функции “Свободные руки” можно выполнять вызовы на смартфоне или мобильном телефоне, которые поддерживают профиль Bluetooth HFP (Hands-free Profile) или HSP (Headset Profile) с помощью подключения Bluetooth.

- Если смартфон или мобильный телефон поддерживает HFP и HSP, установите значение HFP.
- Порядок работы может различаться в зависимости от смартфона или мобильного телефона. Обратитесь к инструкции по эксплуатации смартфона или мобильного телефона.
- Гарнитура поддерживает только обычные входящие вызовы. Приложения вызовов для смартфонов и компьютеров не поддерживаются.

1 Подключите гарнитуру к смартфону или мобильному телефону заранее.

2 Выполните вызов при помощи смартфона или мобильного телефона.

Во время выполнения вызова из гарнитуры слышен тон набора.

Если вызов выполняется во время прослушивания музыки, воспроизведение приостанавливается.

Если через гарнитуру не слышен тон набора, переключите устройство вызова на гарнитуру, используя смартфон или мобильный телефон или удерживая палец прижатым к сенсорной панели управления до тех пор, пока не произойдет переключение устройства.



3 Отрегулируйте уровень громкости с помощью сенсорной панели управления.

- Увеличение громкости: проводите вверх, пока не будет установлен необходимый уровень громкости.



- Уменьшение громкости: проводите вниз, пока не будет установлен необходимый уровень громкости.



- Если удерживать палец прижатым к сенсорной панели управления после движения вверх или вниз, громкость продолжит изменяться.

При установке максимального или минимального значения громкости прозвучит звуковое предупреждение.

4 Чтобы завершить вызов, снова дважды коснитесь сенсорной панели управления.

Если вы сделали вызов во время воспроизведения музыки, воспроизведение будет возобновлено автоматически после завершения вызова.

Совет

- Громкость вызова можно настроить только во время телефонного разговора.
- Громкость гарнитуры во время вызова и во время воспроизведения музыки можно настроить независимо. При изменении громкости вызова громкость воспроизведения музыки не изменяется и наоборот.

Примечание

- Используйте смартфон или мобильный телефон на расстоянии не менее 50 см от гарнитуры. Если смартфон или мобильный телефон находится слишком близко к гарнитуре, может быть слышен шум.

См. также

- [Установка беспроводного соединения с устройствами Bluetooth](#)
- [Ответ на вызов](#)
- [Функции для телефонного вызова](#)

Беспроводные стереонаушники с функцией шумоподавления
WH-1000XM3

Функции для телефонного вызова

Доступные во время вызова функции могут отличаться в зависимости от профиля, поддерживаемого смартфоном или мобильным телефоном. Кроме того, даже если устройство имеет такой же профиль, функции могут отличаться в зависимости от смартфона или мобильного телефона. Обратитесь к инструкции по эксплуатации смартфона или мобильного телефона.

Поддерживаемый профиль: HFP (Hands-free Profile)

Во время режима ожидания/воспроизведения музыки

- Приложите палец к сенсорной панели управления, чтобы включить функцию голосового набора смартфона/мобильного телефона (*) или активировать функцию Google app на смартфоне Android или Siri на iPhone.

Исходящий вызов

- Сделайте два легких касания сенсорной панели управления (с интервалом примерно 0,4 секунды) для отмены исходящего вызова.

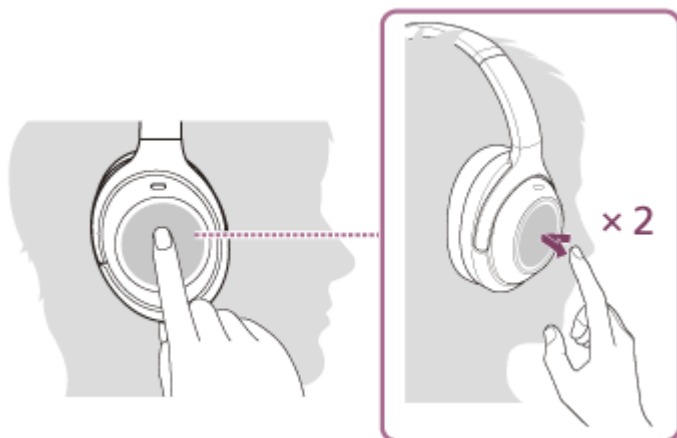

- Удерживайте палец прижатым к сенсорной панели управления, пока не произойдет переключение устройства вызова между гарнитурой и смартфоном или мобильным телефоном.



Входящий вызов

- Сделайте два легких касания сенсорной панели управления для ответа на вызов.
- Удерживайте палец прижатым к сенсорной панели управления для отказа от ответа на вызов.

Во время вызова

- Сделайте два легких касания сенсорной панели управления, чтобы завершить вызов.
- Удерживайте палец прижатым к сенсорной панели управления, пока не произойдет переключение устройства вызова между гарнитурой и смартфоном или мобильным телефоном.

Поддерживаемый профиль: HSP (Headset Profile)

Исходящий вызов

- Дважды коснитесь сенсорной панели управления для отмены исходящего вызова. (*)

Входящий вызов

- Сделайте два легких касания сенсорной панели управления для ответа на вызов.

Во время вызова

- Сделайте два легких касания сенсорной панели управления, чтобы завершить вызов. (*)

* Некоторые устройства могут не поддерживать эту функцию.

См. также

- [Ответ на вызов](#)
- [Выполнение вызова](#)

Беспроводные стереонаушники с функцией шумоподавления
WH-1000XM3

Отключение соединения Bluetooth (после использования)

- 1 Чтобы отключить устройство, поддерживающее функцию подключения одним касанием (NFC), коснитесь его. (Разблокируйте экран устройства, если он заблокирован.) Если устройство не поддерживает функцию подключения одним касанием (NFC), используйте устройство Bluetooth для отключения.

При отключении вы услышите голосовое уведомление “Bluetooth disconnected” (Bluetooth отключено).

- 2 Выключите гарнитуру.

Вы услышите голосовое уведомление “Power off” (питание выключено).

Совет

- По окончании воспроизведения музыки подключение Bluetooth может прерваться автоматически в зависимости от устройства Bluetooth.

См. также

- [Отключение смартфона Android одним касанием \(NFC\)](#)
- [Выключение гарнитуры](#)

Беспроводные стереонаушники с функцией шумоподавления
WH-1000XM3

Использование Google Ассистента

При использовании функции Google Ассистент на смартфоне вы можете говорить в гарнитуру для управления смартфоном или выполнения поиска.

Совместимые смартфоны

- Смартфоны с операционной системой Android 5.0 или более поздней версии (требуется Google app 7.0 или более поздней версии).
- iPhone/iPod touch (требуется установка приложения Google Ассистент).

1 Если используется смартфон iPhone/iPod touch, откройте приложение Google Ассистент.
Если используется смартфон Android, пропустите этот шаг.

2 Откройте приложение “Sony | Headphones Connect” и настройте кнопку NC/AMBIENT в качестве кнопки Google Ассистента.

При использовании Google Ассистента в первый раз откройте приложение Google Ассистент и нажмите кнопку [Завершите настройку наушников] на Вид разговора, а затем следуйте инструкциям на экране для выполнения исходных настроек для Google Ассистента.

Сведения о приложении “Sony | Headphones Connect” см. по следующему URL-адресу.
http://rd1.sony.net/help/mdr/hpc/h_zz/

3 Нажмите кнопку NC/AMBIENT, чтобы использовать Google Ассистент.

- Нажмите и удерживайте для ввода голосовой команды.
- Нажмите один раз для прослушивания уведомления.
- Нажмите два раза для отмены голосовой команды.

Сведения о Google Ассистент см. на следующем веб-сайте:
<https://assistant.google.com>

Совет

- Просмотрите или обновите версию программного обеспечения гарнитуры с помощью приложения “Sony | Headphones Connect”.
- Если Google Ассистент недоступен вследствие, например, отсутствия подключения к сети, раздастся голосовое уведомление “The Google Assistant is not connected” (Google Ассистент не подключен).
- Если кнопка [Завершите настройку наушников] в приложении Google Ассистент не отображается, отключите наушники от настроек Bluetooth смартфона и повторите процесс сопряжения.

Примечание

- Если кнопка NC/AMBIENT настроена как кнопка Google Ассистента в шаге 2, функция шумоподавления или функция оптимизатора NC не могут быть включены с помощью гарнитуры.
- Google Ассистент может быть недоступен в некоторых странах, регионах или на некоторых языках.

Беспроводные стереонаушники с функцией шумоподавления
WH-1000XM3

Использование функции голосового помощника (Google app)

При использовании функции Google app на смартфоне Android вы можете говорить в гарнитуру для управления смартфоном Android.

1 Установите настройки помощника и голосового ввода в Google app.

На смартфоне Android выберите [Settings] - [Apps], затем выберите значок шестеренки в правом верхнем углу дисплея.

Затем выберите [Assist & voice input] - [Assist app], а затем установите для параметра [Assist app] значение Google app.

Указанная выше процедура приводится в качестве примера. Для получения дополнительной информации см. инструкцию по эксплуатации, прилагаемую к смартфону Android.

Примечание. Может потребоваться последняя версия приложения.

Для получения дополнительной информации о Google app см. инструкцию по эксплуатации или веб-сайт поддержки смартфона Android или веб-сайт Google Play.

Google app может не активироваться с гарнитуры в зависимости от технических характеристик смартфона Android.

2 Выполните подключение гарнитуры к смартфону Android с помощью подключения Bluetooth.

3 Когда смартфон Android находится в режиме ожидания или воспроизведения музыки, удерживайте палец на сенсорной панели управления, чтобы активировать Google app.

Функция Google app будет активирована.

4 Отправьте запрос Google app, используя гарнитуру.

Для получения дополнительной информации о Google app, например приложениях, которые работают с Google app, см. инструкцию по эксплуатации смартфона Android.

Если после активации Google app прошло некоторое время и запросов не получено, Google app отключится.

Примечание

- Если кнопка NC/AMBIENT настроена как кнопка Google Ассистента, функция голосового помощника (Google app) будет недоступна.
- Google app невозможно активировать командой "Ok Google", даже если включена функция "Ok Google" смартфона Android.

Беспроводные стереонаушники с функцией шумоподавления
WH-1000XM3

Использование функции голосового помощника (Siri)

При использовании функции Siri на iPhone можно говорить в гарнитуру для управления iPhone.

1 Включите Siri.

На iPhone выберите [Settings] - [Siri & Search], чтобы включить параметры [Press Home for Siri] и [Allow Siri When Locked].

Указанная выше процедура приводится в качестве примера. Для получения дополнительной информации см. инструкцию по эксплуатации, прилагаемую к iPhone.

Примечание. Для получения дополнительной информации о Siri см. инструкцию по эксплуатации или веб-сайт поддержки iPhone.

2 Выполните подключение гарнитуры к iPhone с помощью подключения Bluetooth.

3 Когда iPhone использует подключение Bluetooth и находится в режиме ожидания или воспроизведения музыки, удерживайте палец на сенсорной панели управления, чтобы активировать Siri.

Siri будет активирована.

4 Отправьте запрос Siri, используя гарнитуру.

Для получения дополнительной информации о Siri, например приложениях, которые работают с Siri, см. инструкцию по эксплуатации iPhone.

5 Для создания другого запроса дважды легко коснитесь сенсорной панели управления до отключения Siri.

Если после активации Siri прошло некоторое время и запросов не получено, Siri отключится.

Примечание

- Siri невозможно активировать командой "Hey Siri", даже если включена функция iPhone "Hey Siri".

Беспроводные стереонаушники с функцией шумоподавления
WH-1000XM3

Возможности приложения “Sony | Headphones Connect”

При подключении смартфона (с установленным приложением “Sony | Headphones Connect”) и гарнитуры через функцию Bluetooth можно выполнять следующие действия.

- Осуществлять простое согласование
- Отображать уровень заряда батареи гарнитуры
- Отображать кодек подключения Bluetooth
- Регулировать функцию шумоподавления и режим окружающего звука (управление окружающим звуком)
- Использовать автоматическую регулировку функции шумоподавления путем распознавания поведения (Adaptive Sound Control — адаптивное управление звуком)
- Оптимизатор NC (оптимизация функции шумоподавления)
- Изменять локализацию звука
- Выбирать режим звуковых эффектов (объемный звук (VPT))
- Выбирать настройку эквалайзера
- Конфигурировать настройку эквалайзера
- Переключать режим качества звука путем настройки режима подключения Bluetooth
- Настраивать функцию DSEE HX (завершение звука высокого диапазона)
- Изменять назначение кнопки NC/AMBIENT (Google Ассистент)
- Настраивать автовыключение питания
- Настраивать громкость
- Воспроизведение музыки/приостановка воспроизведения, быстрая перемотка назад/вперед
- Просматривать состояние подключения и настройки гарнитуры
- Проверять версию программного обеспечения гарнитуры
- Обновлять программное обеспечение гарнитуры

Сведения о приложении “Sony | Headphones Connect” см. по следующему URL-адресу.

http://rd1.sony.net/help/mdr/hpc/h_zz/

Совет

- Работа приложения “Sony | Headphones Connect” зависит от аудиоустройства. Технические характеристики приложения и конструкция экрана могут быть изменены без предварительного уведомления.

См. также

- [Установка приложения “Sony | Headphones Connect”](#)
- [Проверка оставшегося заряда батареи](#)
- [Использование функции шумоподавления](#)
- [Оптимизация функции шумоподавления в соответствии с потребностями пользователя \(оптимизатор NC\)](#)
- [Прослушивание окружающих звуков при воспроизведении музыки \(режим окружающего звука\)](#)
- [О режиме качества звучания](#)
- [Поддерживаемые кодеки](#)
- [О функции DSEE HX](#)

Беспроводные стереонаушники с функцией шумоподавления
WH-1000XM3

Установка приложения “Sony | Headphones Connect”

- 1 Загрузите приложение “Sony | Headphones Connect” из магазина Google Play или App Store и установите приложение на смартфон.

Сведения о приложении “Sony | Headphones Connect” см. по следующему URL-адресу.
http://rd1.sony.net/help/mdr/hpc/h_zz/



Sony Headphones Connect 

- 2 После установки запустите приложение “Sony | Headphones Connect”.

См. также

- [Возможности приложения “Sony | Headphones Connect”](#)

Беспроводные стереонаушники с функцией шумоподавления
WH-1000XM3

Меры предосторожности

О связи по Bluetooth

- Технология беспроводной связи Bluetooth обеспечивает диапазон действия в радиусе приблизительно 10 м. Максимальное расстояние связи зависит от наличия препятствий (человек, металлические предметы, стена и т. д.) или электромагнитной среды.
- Микроволновое излучение устройства Bluetooth может влиять на работу электронных медицинских приборов. Выключайте это изделие и другие устройства Bluetooth в следующих местах, так как их работа может привести к несчастному случаю:
 - в больницах, возле льготных мест в поездах, в местах, где имеется горючий газ, а также вблизи автоматических дверей или систем пожарной сигнализации.
- Данный продукт излучает радиоволны при использовании в беспроводном режиме. При использовании в беспроводном режиме в самолете следуйте инструкциям бортпроводников в отношении допустимого использования продуктов в беспроводном режиме.
- Из-за особенностей технологии беспроводной связи Bluetooth звук с этого изделия может отставать от звука, воспроизводимого на передающем устройстве. Как следствие, изображение и звук могут быть не синхронизированы при просмотре фильмов или во время игры.
- Это изделие поддерживает функции безопасности, соответствующие требованиям стандарта Bluetooth, для обеспечения защищенного соединения, устанавливаемого с помощью технологии беспроводной связи Bluetooth. Однако существующие настройки безопасности могут быть недостаточными в зависимости от установленных параметров и других факторов. Соблюдайте осторожность, применяя технологию беспроводной связи Bluetooth для обмена данными.
- Корпорация Sony не несет ответственности за убытки или ущерб, понесенные из-за утечки информации во время сеансов связи Bluetooth.
- Связь со всеми устройствами Bluetooth не гарантируется.
 - Устройства Bluetooth, подключенные к этому изделию, должны соответствовать требованиям стандарта Bluetooth, установленного группой Bluetooth SIG, Inc., и их соответствие должно быть сертифицировано.
 - Даже если подключенное устройство соответствует требованиям стандарта Bluetooth, в зависимости от функций или технических характеристик подключение устройства Bluetooth может быть невозможным либо способы управления, интерфейс и функционирование будут отличаться.
 - Если во время разговора вместе с изделием используется телефонная гарнитура, в зависимости от подключенного устройства и среды связи могут возникать помехи.
- В зависимости от подключаемого устройства перед началом обмена данными может пройти некоторое время.

Примечание о статическом электричестве

- Статическое электричество, накапливающееся в теле, может стать причиной покалывания в ушах. Чтобы снизить этот эффект, носите одежду из натуральных материалов, которые препятствуют возникновению статического электричества.

Примечания относительно ношения изделия

- Поскольку наушники плотно прилегают к ушам, не прижимайте их, а также не снимайте слишком быстро. Это может привести к повреждению барабанной перепонки. Прижимая наушники к ушам, можно услышать щелчок диафрагмы динамика. Это не является неисправностью.

Прочее

- Не подвергайте изделие сильным ударам.
- Датчик касания может работать неправильно, если нанести наклейки или другие клейкие материалы на панель управления датчика касания.
- Соблюдайте осторожность, чтобы не защемить палец, складывая изделие.
- Используя изделие в качестве проводных наушников, подключайте только кабель наушников из комплекта поставки. Убедитесь, что кабель наушников надежно вставлен.
- Функция Bluetooth может не работать с мобильным телефоном в зависимости от условий передачи сигнала и окружающей среды.
- Не располагайте тяжелые предметы на этом изделии и не подвергайте его давлению в течение длительного времени, в том числе при хранении. Это может привести к его деформации.
- Если вы испытываете дискомфорт во время эксплуатации изделия, немедленно прекратите его использование.
- Длительное использование и хранение амбушюр может привести к их повреждению или ухудшению качества.

Очистка изделия

- Если поверхность изделия загрязнилась, протрите ее мягкой сухой тканью. Если изделие очень грязное, смочите ткань слабым раствором нейтрального моющего средства и тщательно отожмите, прежде чем вытирать изделие. Не используйте растворители, такие как разбавитель, бензол или спирт, так как они могут повредить поверхность изделия.

Не используйте гарнитуру вблизи медицинских устройств

- Данный продукт оснащен магнитами, которые могут влиять на работу кардиостимуляторов, дефибрилляторов и программируемых шунтирующих клапанов, а также других медицинских приборов. Не подносите данный продукт близко к таким медицинским устройствам и человеку, который ими пользуется. Обратитесь к врачу перед использованием продукта, если у вас есть вопросы.

Не кладите магнитные карты рядом с гарнитурой

- Данный продукт оснащен магнитами. Размещение магнитных карт рядом с продуктом может повлиять на работу карт и сделать их непригодными для использования.

Беспроводные стереонаушники с функцией шумоподавления
WH-1000XM3

Товарные знаки

- Windows является зарегистрированным товарным знаком или товарным знаком Microsoft Corporation в США и/или других странах.
- iPhone, iPod, iPod touch, macOS и Mac являются товарными знаками Apple Inc., зарегистрированными в США и других странах.
- App Store является знаком обслуживания Apple Inc., зарегистрированным в США и других странах.
- iOS является товарным знаком или зарегистрированным товарным знаком Cisco в США и других странах и используется по лицензии.
- Google и Android являются товарными знаками Google LLC.
- Словесный знак и логотипы Bluetooth® являются зарегистрированными товарными знаками Bluetooth SIG, Inc.; использование этих знаков корпорацией Sony Corporation производится по условиям лицензионного соглашения.
- N-Mark является товарным знаком или зарегистрированным товарным знаком NFC Forum, Inc. в США и других странах.
- Qualcomm aptX является продуктом Qualcomm Technologies International, Ltd. Qualcomm является товарным знаком Qualcomm Incorporated, зарегистрированным в США и других странах, и используется с разрешения этой компании. aptX является товарным знаком Qualcomm Technologies International, Ltd., зарегистрированным в США и других странах, и используется с разрешения этой компании.
- Название и логотип LDAC являются товарными знаками Sony Corporation.
- USB Type-C™ и USB-C™ являются товарными знаками USB Implementers Forum.
- “DSEE” и “DSEE HX” являются товарными знаками Sony Corporation.

Другие товарные знаки и торговые наименования являются собственностью их соответствующих владельцев.

Беспроводные стереонаушники с функцией шумоподавления
WH-1000XM3

Веб-сайты поддержки пользователей

Для клиентов в США:

<http://esupport.sony.com/>

Для клиентов в Канаде:

<http://esupport.sony.com/CA/>

Для клиентов в Латинской Америке:

<http://esupport.sony.com/LA/>

Для клиентов в странах Европы:

<https://www.sony.eu/support/>

Для клиентов в Китае:

<https://service.sony.com.cn/>

Для клиентов в других странах/регионах:

<http://www.sony-asia.com/>

Беспроводные стереонаушники с функцией шумоподавления
WH-1000XM3

Что мне делать, чтобы устранить неисправность?

Если гарнитура не работает, как ожидается, попробуйте выполнить следующие действия для устранения проблемы.

- Найдите признаки проблемы в данном справочном руководстве и попробуйте использовать указанные действия для устранения неисправности.
- Зарядите гарнитуру.
Возможно, удастся устранить некоторые неполадки с помощью зарядки батареи гарнитуры.
- Сбросьте гарнитуру на настройки по умолчанию.
- Инициализируйте гарнитуру.
Данное действие сбрасывает настройки громкости и т. п. и удаляет всю информацию о согласовании.
- Посмотрите информацию о проблеме на веб-сайте поддержки клиентов.

Если вышеуказанные операции не срабатывают, обратитесь к ближайшему дилеру Sony.

См. также

- [Зарядка гарнитуры](#)
- [Веб-сайты поддержки пользователей](#)
- [Возврат гарнитуры в исходное состояние](#)
- [Инициализация гарнитуры для восстановления заводских настроек](#)

Беспроводные стереонаушники с функцией шумоподавления
WH-1000XM3

Гарнитура не включается.

- Убедитесь, что батарея достаточно заряжена для включения гарнитуры.
 - Гарнитуру нельзя включить во время зарядки батареи. Отключите кабель USB Type-C и включите гарнитуру.
-

См. также

- [Зарядка гарнитуры](#)
- [Проверка оставшегося заряда батареи](#)

Беспроводные стереонаушники с функцией шумоподавления
WH-1000XM3

Невозможно выполнить зарядку.

- Всегда используйте прилагаемый кабель USB Type-C.
 - Убедитесь, что кабель USB Type-C надежно подключен к гарнитуре и USB-адаптеру переменного тока или компьютеру.
 - Убедитесь, что USB-адаптер переменного тока надежно подключен к розетке переменного тока.
 - Убедитесь, что компьютер включен.
 - Убедитесь, что компьютер не находится в режиме ожидания, сна или гибернации.
 - При использовании Windows 8.1 выполните обновление с помощью Windows Update.
-

См. также

- [Зарядка гарнитур](#)

Беспроводные стереонаушники с функцией шумоподавления
WH-1000XM3

Очень большое время зарядки.

- Убедитесь, что гарнитура и компьютер соединены непосредственно между собой, а не через USB-концентратор.
 - Убедитесь, что используется доступный в продаже USB-адаптер переменного тока, поддерживающий выходной ток 1,5 А или выше.
 - Убедитесь, что используется кабель USB Type-C, входящий в комплект поставки.
-

См. также

- [Зарядка гарнитуры](#)

Беспроводные стереонаушники с функцией шумоподавления
WH-1000XM3

Гарнитура не может быть распознана компьютером.

- Убедитесь, что кабель USB Type-C надежно подключен к порту USB компьютера.
- Убедитесь, что гарнитура и компьютер соединены непосредственно между собой, а не через USB-концентратор.
- Возможно, существует проблема с портом USB подключенного компьютера. Попробуйте подключиться к другому USB порту компьютера, если есть доступный.
- Попробуйте еще раз выполнить процедуру подключения USB при возникновении проблем, отличных от указанных выше.

Беспроводные стереонаушники с функцией шумоподавления
WH-1000XM3

Оставшийся заряд батареи гарнитуры не будет отображаться на экране iPhone или iPod touch.

- Оставшийся заряд батареи отображается только на экране устройств iPhone или iPod touch (iOS 5.0 или более поздней версии) с поддержкой HFP (Hands-free Profile).
- Убедитесь, что iPhone или iPod touch подключен с помощью HFP (Hands-free Profile). В противном случае оставшийся заряд батареи не будет отображаться правильно.

См. также

- [Проверка оставшегося заряда батареи](#)

Беспроводные стереонаушники с функцией шумоподавления
WH-1000XM3

Нет звука

- Убедитесь, что гарнитура и подключенное устройство (например, смартфон) включены.
 - Убедитесь, что гарнитура и передающее устройство Bluetooth подключены с помощью Bluetooth A2DP.
 - Увеличьте громкость, если ее уровень низкий.
 - Убедитесь, что подключенное устройство выполняет воспроизведение.
 - При подключении гарнитуры к компьютеру, убедитесь, что установлена настройка аудиовыхода компьютера для устройства Bluetooth.
 - Еще раз выполните согласование гарнитуры и устройства Bluetooth.
 - Убедитесь, что кабель наушников подключен правильно.
-

См. также

- [Установка беспроводного соединения с устройствами Bluetooth](#)
- [Использование прилагаемого кабеля наушников](#)
- [Прослушивание музыки с устройства через подключение Bluetooth](#)

Беспроводные стереонаушники с функцией шумоподавления
WH-1000XM3

Низкая громкость звука

- Увеличьте громкость гарнитуры и подключенного устройства.
- Подключите устройство Bluetooth к гарнитуре еще раз.

Беспроводные стереонаушники с функцией шумоподавления
WH-1000XM3

Низкое качество звука

- Уменьшите громкость, если ее уровень высокий.
- Располагайте гарнитуру на расстоянии от микроволновых печей, устройств Wi-Fi и т. д.
- Поднесите гарнитуру ближе к устройству Bluetooth. Удалите все препятствия, мешающие прохождению сигнала между гарнитурой и устройством Bluetooth.
- Переместите гарнитуру подальше от телевизора.
- Переключите подключение Bluetooth на A2DP с помощью устройства Bluetooth, если установлено HFP или HSP.
- Если подключить к гарнитуре устройство со встроенным радиоприемником или тюнером, возможно, не будут приниматься трансляции или снизится чувствительность. Переместите гарнитуру подальше от подключенного устройства и повторите попытку.
- Если ранее вы выполняли подключение гарнитуры к устройству Bluetooth, при включении гарнитуры может быть выполнено только подключение HFP/HSP Bluetooth. Используйте устройство Bluetooth, чтобы выполнить подключение A2DP Bluetooth.
- При прослушивании музыки с компьютера через гарнитуру качество звука может быть плохим (например, может быть не слышно голос поющего и т.д.) в течение нескольких секунд после установки соединения.

Это обусловлено техническими характеристиками компьютера (приоритет связи в начале передачи данных, а затем переключение на приоритет качества звука через несколько секунд), что не является неисправностью гарнитуры. Если качество звука не улучшится спустя несколько секунд, сделайте два легких касания сенсорной панели управления (интервал примерно 0,4 секунды). Можно также использовать компьютер для установки подключения A2DP. См. сведения об операциях в инструкции по эксплуатации компьютера.

Беспроводные стереонаушники с функцией шумоподавления
WH-1000XM3

Часто возникают пропуски звука.

- Установите для гарнитуры режим “Приоритет устойчивого соединения”. Для получения дополнительной информации см. раздел “**О режиме качества звучания**”.
- Удалите все препятствия между антенной подключаемого устройства Bluetooth и встроенной антенной гарнитуры. Антенна гарнитуры встроена в детали, показанные пунктирной линией далее.



A: Расположение встроенной антенны

- При следующих условиях возможно отключение связи Bluetooth, а также возникновение помех или пропадание звука.
 - Между гарнитурой и устройством Bluetooth находится тело человека
Направьте устройство Bluetooth в ту же сторону, что и антенну гарнитуры, чтобы улучшить связь Bluetooth.
 - Между гарнитурой и устройством Bluetooth находится препятствие, например металлический предмет или стена.
 - В местах с беспроводной локальной сетью, где используются микроволновые печи, создаются электромагнитные поля и др.
- Ситуацию можно улучшить, изменив настройки качества беспроводного воспроизведения или исправив режим беспроводного воспроизведения на SBC на передающем устройстве. Для получения дополнительной информации см. инструкцию по эксплуатации, прилагаемую к передающему устройству.
- Поскольку устройства Bluetooth и Wi-Fi (IEEE802.11b/g/n) используют одну частоту (2,4 ГГц), могут возникать микроволновые помехи, приводящие к шуму, пропаданию аудио или отключению связи при использовании данной гарнитуры рядом с устройством Wi-Fi. В этом случае выполните следующие действия.
 - Используйте данную гарнитуру на расстоянии не менее 10 м от устройства Wi-Fi.
 - Если данная гарнитура используется на расстоянии менее 10 м от устройства Wi-Fi, выключите устройство Wi-Fi.
 - Используйте данную гарнитуру и устройство Bluetooth как можно ближе друг к другу.
- Если вы слушаете музыку с помощью смартфона, ситуацию можно исправить, закрыв ненужные приложения или перезапустив смартфон.

Беспроводные стереонаушники с функцией шумоподавления
WH-1000XM3

Эффект шумоподавления недостаточен.

- Убедитесь, что функция шумоподавления включена.
 - Отрегулируйте положение амбушюров в соответствии с вашими ушами.
 - Функция шумоподавления эффективно действует для подавления шумов низкочастотных диапазонов, источником которых бывают самолеты, поезда или офисы (рядом с кондиционером и т. п.) и не эффективна для высоких частот, таких как человеческие голоса.
-

См. также

- [Что такое шумоподавление?](#)
- [Использование функции шумоподавления](#)

Беспроводные стереонаушники с функцией шумоподавления
WH-1000XM3

Невозможно выполнить связывание.

- Расположите гарнитуру и устройство Bluetooth на расстоянии 1 м друг от друга.
 - Гарнитура автоматически переходит в режим согласования, если оно выполняется впервые после покупки, инициализации или ремонта гарнитуры. Для согласования второго и последующих устройств нажмите и удерживайте кнопку  гарнитуры в течение 7 секунд или более для входа в режим согласования.
 - Если устройство согласовывается с гарнитурой повторно после ее инициализации или ремонта, согласование устройства может не удалиться, если на устройстве сохранилась информация о согласовании с гарнитурой (iPhone или другое устройство). В этом случае удалите информацию о согласовании с гарнитурой с устройства и выполните согласование снова.
-

См. также

- [Об индикаторе](#)
- [Установка беспроводного соединения с устройствами Bluetooth](#)
- [Инициализация гарнитуры для восстановления заводских настроек](#)

Беспроводные стереонаушники с функцией шумоподавления
WH-1000XM3

Соединение в одно касание (NFC) не работает.

- Держите смартфон ближе к метке N на гарнитуре, пока смартфон не отреагирует. Если смартфон не срабатывает, медленно перемещайте его во всех направлениях.
- Убедитесь, что на смартфоне включена функция NFC.
- Если смартфон находится в чехле, снимите чехол.
- Чувствительность приема NFC зависит от смартфона. Если постоянно происходит сбой подключения, подключите/отключите соединение с помощью смартфона.
- Вы не сможете установить подключение в одно касание (NFC) во время зарядки батареи, потому что гарнитура не может быть включена. Завершите зарядку перед установкой подключения в одно касание (NFC).
- Вы не сможете установить подключение в одно касание (NFC), если кабель наушников подключен к гнезду INPUT. Отключите кабель наушников перед установкой подключения в одно касание (NFC).
- Убедитесь, что подключаемое устройство поддерживает функцию NFC.
- Убедитесь, что функция Bluetooth смартфона включена.

См. также

- [Подключение одним касанием \(NFC\) к смартфону Android \(Android 4.1 или более поздней версии\)](#)

Беспроводные стереонаушники с функцией шумоподавления
WH-1000XM3

Не удается выполнить подключение Bluetooth

- Убедитесь, что гарнитура включена.
 - Убедитесь, что устройство Bluetooth включено и функция Bluetooth активна.
 - Если гарнитура автоматически подключается к последнему подключенному устройству Bluetooth, вам может не удастся подключить гарнитуру к другим устройствам с помощью функции Bluetooth. В этом случае используйте последнее подключенное устройство Bluetooth и отключите подключение Bluetooth.
 - Устройство Bluetooth находится в спящем режиме. Отключите спящий режим.
 - Подключение Bluetooth было завершено. Снова выполните подключение Bluetooth.
 - Если информация о согласовании гарнитуры была удалена с подключенного устройства, выполните согласование гарнитуры с устройством заново.
-

См. также

- [Об индикаторе](#)
- [Установка беспроводного соединения с устройствами Bluetooth](#)

Беспроводные стереонаушники с функцией шумоподавления
WH-1000XM3

Искажение звука

- Располагайте гарнитуру на расстоянии от микроволновых печей, устройств Wi-Fi и т. д.

4-740-049-71(2) Copyright 2018 Sony Corporation

Беспроводные стереонаушники с функцией шумоподавления
WH-1000XM3

Малая дальность действия беспроводной связи по технологии Bluetooth или пропуски звука.

- Установите для гарнитуры режим “Приоритет устойчивого соединения”. Для получения дополнительной информации см. раздел “[О режиме качества звучания](#)”.
- Удалите все препятствия между антенной подключаемого устройства Bluetooth и встроенной антенной гарнитуры. Антенна гарнитуры встроена в детали, показанные пунктирной линией далее.



A: Расположение встроенной антенны

- При следующих условиях возможно отключение связи Bluetooth, а также возникновение помех или пропадание звука.
 - Между гарнитурой и устройством Bluetooth находится тело человека
Направьте устройство Bluetooth в ту же сторону, что и антенну гарнитуры, чтобы улучшить связь Bluetooth.
 - Между гарнитурой и устройством Bluetooth находится препятствие, например металлический предмет или стена.
 - В местах с беспроводной локальной сетью, где используются микроволновые печи, создаются электромагнитные поля и др.
- Ситуацию можно улучшить, изменив настройки качества беспроводного воспроизведения или исправив режим беспроводного воспроизведения на SBC на передающем устройстве. Для получения дополнительной информации см. инструкцию по эксплуатации, прилагаемую к передающему устройству.
- Поскольку устройства Bluetooth и Wi-Fi (IEEE802.11b/g/n) используют одну частоту (2,4 ГГц), могут возникать микроволновые помехи, приводящие к шуму, пропаданию аудио или отключению связи при использовании данной гарнитуры рядом с устройством Wi-Fi. В этом случае выполните следующие действия.
 - Используйте данную гарнитуру на расстоянии не менее 10 м от устройства Wi-Fi.
 - Если данная гарнитура используется на расстоянии менее 10 м от устройства Wi-Fi, выключите устройство Wi-Fi.
 - Используйте данную гарнитуру и устройство Bluetooth как можно ближе друг к другу.
- Если вы слушаете музыку с помощью смартфона, ситуацию можно исправить, закрыв ненужные приложения или перезапустив смартфон.

Беспроводные стереонаушники с функцией шумоподавления
WH-1000XM3

Гарнитура не работает нормально

- Сбросьте гарнитуру на настройки по умолчанию. Эта операция не приведет к удалению информации о согласовании.
 - Если вы не сможете пользоваться гарнитурой даже после возврата к начальным настройкам, выполните ее инициализацию.
-

См. также

- [Возврат гарнитуры в исходное состояние](#)
- [Инициализация гарнитуры для восстановления заводских настроек](#)

Беспроводные стереонаушники с функцией шумоподавления
WH-1000XM3

Не слышно абонента во время вызова.

- Убедитесь, что гарнитура и подключенное устройство (например, смартфон) включены.
 - Увеличьте громкость подключенного устройства и громкость гарнитуры, если она недостаточная.
 - Проверьте настройки аудио на устройстве Bluetooth и убедитесь, что звук выводится из гарнитуры во время вызова.
 - Используйте устройство Bluetooth, чтобы установить подключение снова. Выберите HFP или HSP в качестве профиля.
 - При прослушивании музыки с помощью гарнитуры остановите воспроизведение и дважды нажмите сенсорную панель управления для ответа на входящий вызов.
-

См. также

- [Установка беспроводного соединения с устройствами Bluetooth](#)
- [Ответ на вызов](#)
- [Выполнение вызова](#)

Беспроводные стереонаушники с функцией шумоподавления
WH-1000XM3

Низкая громкость речи вызывающего абонента

- Увеличьте громкость гарнитуры и подключенного устройства.

Беспроводные стереонаушники с функцией шумоподавления
WH-1000XM3

Возврат гарнитуры в исходное состояние

Если гарнитуру не удается включить или ее невозможно использовать даже после включения, нажмите кнопку  и кнопку NC/AMBIENT одновременно во время зарядки. Будет выполнен сброс гарнитуры. Информация о регистрации (согласовании) устройства не удалена. Для зарядки гарнитуры после сброса отключите и заново подключите кабель USB Type-C.

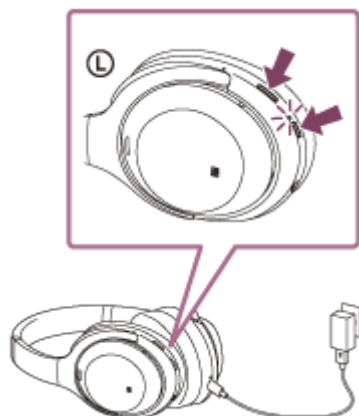

Если гарнитура не работает должным образом даже после сброса, выполните инициализацию гарнитуры для восстановления заводских настроек.

См. также

- [Инициализация гарнитуры для восстановления заводских настроек](#)

Беспроводные стереонаушники с функцией шумоподавления
WH-1000XM3

Инициализация гарнитуры для восстановления заводских настроек

Выключите гарнитуру, когда кабель USB Type-C отключен, а затем нажмите и удерживайте кнопку  и кнопку NC/AMBIENT одновременно в течение 7 секунд или дольше.

Синий индикатор мигнет четыре раза (● ● ● ●), и гарнитура будет инициализирована. Данное действие сбрасывает настройки громкости и т. п. и удаляет всю информацию о согласовании. В этом случае удалите информацию о согласовании с гарнитурой с устройства и выполните согласование снова.

Если гарнитура не работает должным образом даже после инициализации, обратитесь к ближайшему дилеру Sony.