

**TCL**

**FRESHIN 2.0 СПЛІТ СИСТЕМА З ВНУТРІШНІМ  
БЛОКОМ НАСТІННОГО ТИПУ  
ІНСТРУКЦІЯ З МОНТАЖУ ТА ЕКСПЛУАТАЦІЇ  
КОНДИЦІОНЕРА**

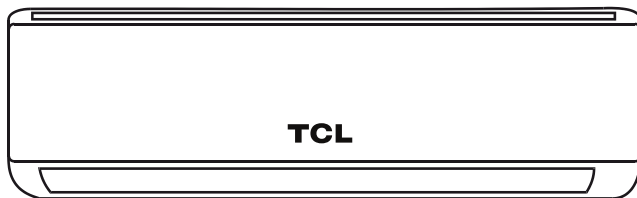

**ДЯКУЄМО ВАМ ЗА ВИБІР КОНДИЦІОНЕРА TCL!**

Дана інструкція містить важливі рекомендації,  
необхідні для виконання користувачем, для забезпечення  
багаторічної і безвідмовної роботи кондиціонера

**tcl-aircon.ua**

# ЗМІСТ

1. ЗАГАЛЬНІ ПРАВИЛА БЕЗПЕКИ І РЕКОМЕНДАЦІЇ .....	1
2. ПРАВИЛА БЕЗПЕКИ І РЕКОМЕНДАЦІЇ ДЛЯ ІНСТАЛЯТОРА .....	2
3. ПРАВИЛА БЕЗПЕКИ І РЕКОМЕНДАЦІЇ ДЛЯ КОРИСТУВАЧА .....	3
4. ЗАПОБІЖНІ ЗАХОДИ ТА ОБМЕЖЕННЯ ЩОДО ВИКОРИСТАННЯ .....	4
5. НАЙМЕНУВАННЯ ДЕТАЛЕЙ .....	5
6. ДИСПЛЕЙ ВНУТРІШНЬОГО БЛОКУ .....	6
7. ПУЛЬТ ДИСТАНЦІЙНОГО КЕРУВАННЯ.....	7
8. РЕЖИМИ РОБОТИ .....	10
9. АВТОМАТИЧНИЙ ЗАХИСТ КОНДИЦІОНЕРА .....	14
10. КЕРІВНИЦТВО ПО УСТАНОВЦІ .....	15
11. ВАЖЛИВІ ЗАУВАЖЕННЯ .....	15
12. ІНФОРМАЦІЯ ДЛЯ МОНТАЖУ .....	17
13. ВСТАНОВЛЕННЯ ВНУТРІШНЬОГО БЛОКУ.....	18
14. ВСТАНОВЛЕННЯ ЗОВНІШНЬОГО БЛОКУ .....	28
15. ТЕСТОВА ОПЕРАЦІЯ .....	31
16. ІНСТРУКЦІЯ З ТЕХНІЧНОГО ОБСЛУГОВУВАННЯ .....	32
17. УСУНЕННЯ НЕСПРАВНОСТЕЙ.....	34
18. ІНСТРУКЦІЇ З УТИЛІЗАЦІЇ .....	35
19. ІНСТРУКЦІЯ З СЕРВІСНОГО ОБСЛУГОВУВАННЯ (R32) .....	36
20. ГАРАНТІЙНИЙ ТАЛОН.....	41

# ЗАГАЛЬНІ ПРАВИЛА БЕЗПЕКИ І РЕКОМЕНДАЦІЇ

## УВАГА!

- Будь ласка, прочитайте інструкцію перед встановленням, використанням, технічним обслуговуванням.
- Не використовуйте засоби для прискорення процесу розморожування чи очищення, крім рекомендованих виробником.
- Не проколюйте та не спалюйте прилад.
- Кондиціонер слід зберігати в приміщенні без постійно працюючих джерел (наприклад: відкритого вогню, діючого газового приладу для запалювання або діючого електричного нагрівача).
- Будь ласка, зв'яжіться з компанією-інсталятором, коли необхідне обслуговування. Під час технічного обслуговування персонал з технічного обслуговування повинен суворо дотримуватися Інструкції з експлуатації, наданої відповідним виробником, і будь-якому непрофесіоналу забороняється обслуговувати кондиціонер.
- Необхідно дотримуватися положень національних законів та нормативних актів, пов'язаних з газом.
- Необхідно видалити холодоагент із системи під час утилізації кондиціонера.



Увага!  
Горючий та  
небезпечний



Прочитайте  
керівництво  
користувача!



Прочитайте  
керівництво з  
монтажу!



Прочитайте  
керівництво з  
сервісу!

## ПРАВИЛА БЕЗПЕКИ І РЕКОМЕНДАЦІЇ ДЛЯ ІНСТАЛЯТОРА



Перед встановленням та використанням приладу прочитайте цей посібник.



Під час встановлення внутрішнього та зовнішнього блоків доступ дітям до робочої зони повинен бути заборонений. Можуть трапитися непередбачувані аварії.



Переконайтесь, що зовнішній блок міцно зафіксований.



Переконайтесь, що повітря не потрапляє в систему холодоагенту, і перевірте, чи не витікає холодоагент під час переміщення кондиціонера.



Проведіть тестовий запуск після встановлення кондиціонера та запишіть робочі дані.



Номінальний рівень запобіжника, встановленого у блоці керування, становить 4A / 250В.



Захистіть внутрішній блок запобіжником відповідної ємності для максимального вхідного струму або іншим пристроєм захисту від перевантаження.



Переконайтесь, що напруга мережі відповідає напрузі, вказані в таблиці з технічними даними. Підтримуйте вимикач або вилку живлення в чистоті. Правильно і міцно вставте штепсельну вилку в розетку, щоб уникнути ризику ураження електричним струмом або пожежі через недостатній контакт.



Переконайтеся, що розетка підходить для штекера, інакше замініть розетку.



Прилад повинен бути оснащений засобами для відключення від електромережі, що мають роз'єднання контактів на всіх полюсах, що забезпечують повне відключення в умовах перенапруги категорії III, і ці засоби повинні бути вбудовані в стаціонарну проводку відповідно до правил електропроводки.



Прилад слід встановлювати відповідно до чинних національних норм.



Кондиціонер повинен встановлювати професійний або кваліфікований інстальатор.



Не встановлюйте прилад на відстані менше 50 см від легкозаймистих речовин (спирт, тощо) або від контейнерів під тиском (наприклад, балончиків).



Якщо прилад використовується в приміщеннях, де немає можливості провітрювання, слід вжити заходи обережності, щоб запобігти витоку холодоагенту в навколишнє середовище та не створювати небезпеку пожежі.



Пакувальні матеріали підлягають вторинній переробці та повинні бути викинуті в окремі сміттєві баки. По закінченню терміну експлуатації віднесіть кондиціонер у спеціальний центр збору відходів для утилізації.



Використовуйте кондиціонер лише, як зазначено в цьому буклеті. Ці інструкції не призначені для охоплення всіх можливих станів та ситуацій. Як і будь-який побутовий прилад, для встановлення, експлуатації та обслуговування завжди керуйтеся здоровим глуздом та обережністю.



Прилад слід встановлювати згідно з національними правилами електропроводки.



Перед тим, як отримати доступ до клем, всі ланцюги живлення повинні бути відключені від джерела живлення.



Цим приладом можуть користуватися діти у віці від 8 років і старшого віку, а також особи зі зниженими фізичними, сенсорними чи розумовими можливостями або відсутністю досвіду та знань, якщо їм було надано нагляд чи інструкції щодо безпечного використання приладу та розуміння небезпеки. Діти не повинні гратись з приладом. Прибирання та обслуговування не повинні проводитись дітьми без нагляду.

## ПРАВИЛА БЕЗПЕКИ І РЕКОМЕНДАЦІЇ ДЛЯ КОРИСТУВАЧА



Не намагайтеся встановлювати кондиціонер самостійно; завжди звертайтеся до спеціалізованих інсталяторів.



Очищення та технічне обслуговування повинно проводитися спеціалізованим інсталятором. У будь-якому випадку відключіть прилад від електромережі перед очищенням або технічним обслуговуванням.



Переконайтеся, що напруга мережі відповідає напрузі, вказаній в таблиці з технічними даними. Підтримуйте вимикач або вилку живлення в чистоті. Правильно і міцно вставте штепсельну вилку в розетку, тим самим уникаючи ризику ураження електричним струмом або пожежі через недостатній контакт.



Не виймайте вилку, щоб вимкнути прилад, коли він працює, оскільки це може створити іскру та спричинити пожежу тощо.



Цей прилад призначений для кондиціонування повітря в побуті та не повинен використовуватися для будь-яких інших цілей, наприклад, для сушіння одягу, охолодження їжі.



Пакувальні матеріали підлягають вторинній переробці, і їх слід викидати в окремі сміттєві баки. По закінченню терміну служби віднесіть кондиціонер у спеціальний центр збору відходів для утилізації.



Завжди використовуйте прилад із встановленим повітряним фільтром. Використання кондиціонера без повітряного фільтра може призвести до надмірного скупчення пилу або відходів в внутрішніх частинах пристрою з можливими подальшими поломками.



Користувач несе відповідальність за встановлення приладу кваліфікованим інсталятором, який повинен перевірити його заземлення відповідно до чинного законодавства та встановити на окрему захищену лінію електромережі.



Елементи живлення в пульті дистанційного керування слід переробити або утилізувати належним чином.



Ніколи не залишайтеся під потоком холодного повітря протягом тривалого часу. Пряме та тривале перебування на холодному повітрі може бути небезпечним для вашого здоров'я. Особливо обережно слід бути в приміщеннях, де є діти, люди похилого віку або хворі.



Якщо прилад видає дим або відчувається запах горіння, негайно припиніть подачу живлення та зверніться до сервісного центру.



Тривале використання пристрою в таких умовах може спричинити пожежу або ураження електричним струмом.



Ремонт проводити лише в уповноваженому сервісному центрі виробника. Неправильний ремонт може піддати користувача ризику ураження електричним струмом.



Від'єднайте прилад від електромережі, якщо ви передбачаєте не використовувати пристрій протягом тривалого часу.



Напрямок повітряного потоку повинен бути правильно відрегульований.



Жалюзі повинні бути спрямовані вниз в режимі нагрівання та вгору в режимі охолодження.



Переконайтеся, що прилад відключений від джерела живлення, коли він не працюватиме протягом тривалого періоду, а також перед тим, як проводити чистку чи технічне обслуговування.

## ЗАПОБІЖНІ ЗАХОДИ ТА ОБМЕЖЕННЯ ЩОДО ВИКОРИСТАННЯ



Не згинайте, не смикайте та не стискайте шнур живлення, оскільки це може пошкодити його. Можливе, ураження електричним струмом або статися пожежа через пошкодження шнура живлення. Пошкоджений шнур живлення повинен замінювати лише спеціалізований інсталятор.



Не торкайтесь приладу, коли босі ноги, частини тіла мокрі або вологі.



Не перешкоджайте входу або виходу повітря внутрішнього або зовнішнього блоку.



Непрохідність цих отворів спричиняє зниження ефективності роботи кондиціонера з можливими наслідками поломок або пошкоджень.



Ні в якому разі не змінюйте характеристики приладу.



Не встановлюйте прилад в середовищі, де повітря може містити газ, нафту, сірку або поблизу джерел тепла.



Цей прилад не призначений для використання особами (включаючи дітей) зі зниженими фізичними, сенсорними чи розумовими можливостями або відсутністю досвіду та знань, за винятком випадків, коли особа, відповідальна за їх безпеку навчила правильно та обережно використовувати прилад.



Не залишайте вікна або двері надовго відкритими, коли працює кондиціонер.



Не спрямовуйте потік повітря на рослини або тварин.



Тривалий прямиий вплив потоку холодного повітря кондиціонера може мати негативні наслідки для рослин і тварин.



Запобігайте контакту кондиціонера з водою.



Пошкодження електроізоляції може призвести до ураження електричним струмом.



Не підіймайте і не кладіть будь-які предмети на зовнішній блок.



Ніколи не вставляйте палицю або подібний предмет у прилад. Це може спричинити травму.



Дітей слід контролювати, щоб вони не гралися з приладом.



Якщо шнур живлення пошкоджений, він повинен бути замінений інсталятором, сервісним спеціалістом або кваліфікованими особами.

# НАЙМЕНУВАННЯ ДЕТАЛЕЙ

## ВНУТРІШНІЙ БЛОК

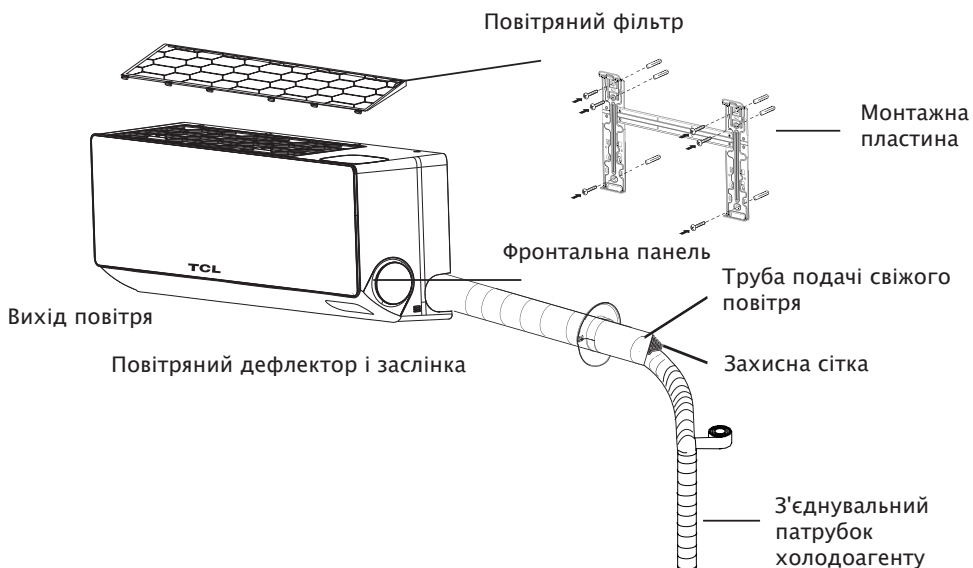

## ЗОВНІШНІЙ БЛОК

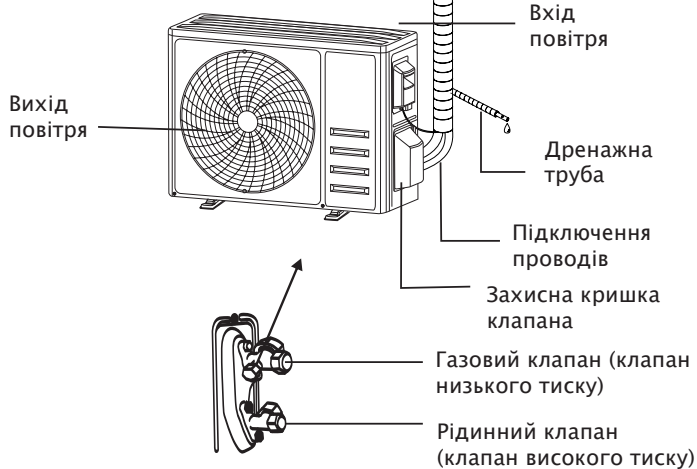

Зі знятим захисним кожухом

*Примітка:* Наведені тут малюнки лише в загальних рисах відповідають приладу. Зовнішній вигляд придбаного приладу і його частин може відрізнятися.

# ДИСПЛЕЙ ВНУТРІШНЬОГО БЛОКУ

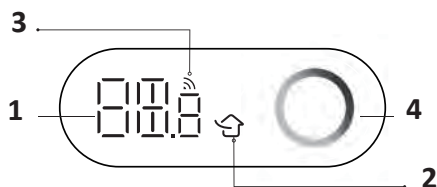
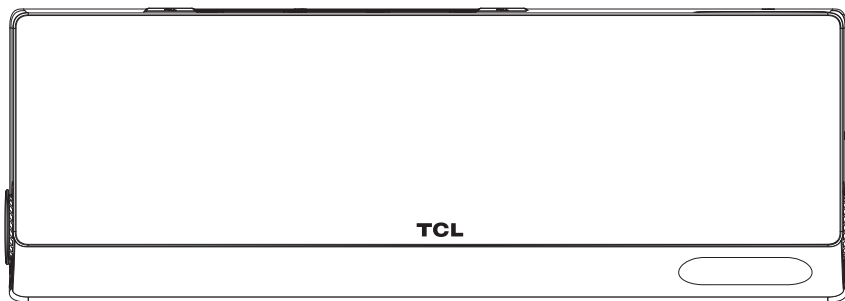

№	Індикатор	Призначення індикатора
1		(1) Показує встановлену температуру за Цельсієм або Фаренгейтом (2) Відображає код несправності при її виникненні (3) Індикатор таймеру
2		Світиться, коли увімкнено функцію Fresh Air
3		Світиться, коли Wi-Fi увімкнено
4		Індикатор роботи/індикатор стану якості повітря (якщо функція TVOC доступна)

**Примітка:** Кондиціонер автоматично регулює яскравість дисплея і звуковий сигнал відповідно до інтенсивності навколишнього освітлення. Коли кондиціонер виявляє, що навколишнє освітлення є слабким протягом певного періоду часу, він автоматично тимчасово вимикає дисплей. Якщо використовується пульт дистанційного керування або APP, на дисплеї на короткий час відобразиться низька яскравість, а звуковий сигнал реагуватиме на меншу гучність.

Коли кондиціонер помітить, що навколишнє освітлення сильне протягом певного періоду часу, автоматично вийде із зазначеної вище операції.



Зовнішній вигляд і розташування вимикачів та індикаторів в різних моделях може відрізнятися, але їх призначення однакове.







# ПУЛЬТ ДИСТАНЦІЙНОГО КЕРУВАННЯ

№	Символ	Найменування
1		Індикатор автоматичного режиму
2		Індикатор охолодження
3		Індикатор осушення
4		Індикатор «робота тільки вентилятора»
5		Індикатор режиму обігріву
6		Індикатор батареї живлення
7		Індикатор температури
8		Індикатор обертання жалюзі
9		Індикатор беззвучного режиму
10		Швидкість вентилятора: Авто/ низький/ середньо-низький/ середній/ середньо-високий/ високий
11		Індикатор сигналу
12		Індикатор режиму TURBO
13		Проти цвілі
14		Індикатор I FEEL
15		Індикатор GENTLE WIND
16		Функція Fresh Air
17		ECO режим
18		Індикатор HEALTH
19		Індикатор режиму генератора
15		Індикатор режиму таймера
21		Індикатор режиму сну
22		Блокування від дітей
23		Індикатор підсвітки дисплею
24		Індикатор функції самоочистки
25	8H	Індикатор обігріву при 8°C



## ПУЛЬТ ДИСТАНЦІЙНОГО КЕРУВАННЯ

№	Кнопка	Найменування
1	 ON/OFF [вмик / вимик]	Вмикання / вимикання кондиціонера
2	GENTLE WIND [ніжний вітер]	Активація GENTLE WIND
3	MODE [режим]	Вибір режиму роботи
4	 TEMP UP [збільшити]	Збільшення температури або часу на одну одиницю
5	 TEMP DN [зменшити]	Зменшення температури або часу на одну одиницю
6		Регулювання напрямку потоку повітря по вертикалі
7		Регулювання напрямку потоку повітря по горизонталі
8	FAN [вентилятор]	Вибір швидкості вентилятора: автоматичний / беззвучний / низький / середньо-низький / середній / середньо-високий / високий / турбо
9	I FEEL	Активація I FEEL
10	DISPLAY	Вмикання / вимикання підсвітки LED дисплея
11	MODE+TIMER	Щоб увімкнути/вимкнути функцію БЛОКУВАННЯ ВІД ДІТЕЙ
12	SLEEP [сон]	Вмикання / вимикання режиму Сну
13	TIMER [таймер]	Вмикання / вимикання функції Таймер
14	ECO	1. Вмикання / вимикання режиму Еко 2. Натисніть і утримуйте, щоб увімкнути/вимкнути функцію нагріву 8°C (залежно від моделі)
15	MUTE	1. Вмикання / вимикання функції MUTE 2. Натисніть і утримуйте, щоб активувати/деактивувати функцію GEN (залежно від моделі)
16	HEALTH	1. Вмикання / вимикання функції ЗДОРОВ'Я (залежно від моделі) 2. Вмикання / вимикання функції САМООЧИЩЕННЯ при вимкненні
17	FRESH AIR	Вмикання / вимикання функції Fresh Air
18	FRESH AIR FAN	Швидкість вентилятора свіжого повітря: після увімкнення функції Fresh Air за допомогою цієї клавіші можна регулювати швидкість вентилятора. Вибір швидкості: низька, середня, висока, авто.
19	FRESH AIR+ HEALTH	Одночасно натиснувши кнопки, на дисплеї з'явиться залишковий відсоток ресурсу роботи фільтра свіжого повітря.



Дисплей та деякі функції пульту дистанційного керування можуть відрізнятися залежно від моделі.

Форма та положення кнопок та індикаторів можуть відрізнятися залежно від моделі, але їх функція однакова.

Пристрій підтверджує правильний прийом кожної кнопки звуковим сигналом.

## ПУЛЬТ ДИСТАНЦІЙНОГО КЕРУВАННЯ

### Як встановлювати батарейки

Зніміть кришку з батарейного відсіку, зсунувши її в напрямку стрілки.

Вставте нові батарейки так, щоб (+) і (-) батарейки були розташовані вірно.

Закрийте батарейний відсік кришкою, зсунувши її на колишнє місце.

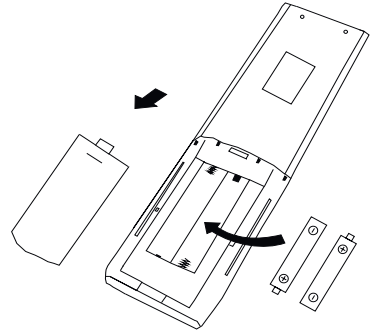

Використовуйте 2 батарейки типу LRO 3 AAA на 1.5 В. («мізинчикові»). Не використовуйте акумуляторні батарейки. Старі батарейки замінюються новими при зниженні яскравості дисплея.

Використані батарейки повинні утилізуватися відповідно до норм країни використання.

 Для деяких моделей пульта дистанційного керування можна запрограмувати відображення температури в С або F.

1. Натисніть і утримуйте кнопку FAN протягом 5 секунд, щоб увійти в режим зміни.
2. Натисніть і утримуйте кнопку FAN, поки не ввімкнеться С або F.
3. Потім відпустіть і почекайте 5 секунд, функція буде обрана.

-  1. Направляйте ПДК на кондиціонер.  
2. Між ПДК і приймачем сигналу кондиціонера не повинно бути ніяких перешкод.  
3. Не залишайте ПДК під прямими сонячними променями.  
4. Зберігайте ПДК на відстані не менше 1 м. від телевізора та інших електроприладів.



ПДК може бути розміщений на спеціальній настінній підставці.

# РЕЖИМИ РОБОТИ

## Режим охолодження

 Функція охолодження дозволяє кондиціонеру охолоджувати приміщення і одночасно знижує вологість повітря.

Щоб активувати функцію охолодження (COOL), тримайте натиснутою кнопку MODE до появи на екрані символу  (COOL).

За допомогою кнопки  або  встановіть температуру нижче, ніж у кімнаті.

## Режим осушення

 Ця функція зменшує вологість повітря, щоб зробити приміщення більш комфортним.



Щоб встановити режим (DRY), натискайте MODE доки не з'явиться символ  на дисплеї. Активується автоматична функція попереднього налаштування.

## Режим вентилятора

 Режим вентилятора, лише вентиляція повітря в приміщенні.

Щоб встановити режим (FAN), натискайте MODE, поки на дисплеї не з'явиться цей  символ.

## Авто режим

 Щоб встановити режим (AUTO), натискайте MODE до появи на дисплеї символу .

(AUTO) режим встановлюється автоматично відповідно до кімнатної температури.

## Зміна швидкості вентилятора

Натисніть кнопку (FAN) та встановіть швидкість вентилятора у режимах AUTO / MUTE / LOW / MID-LOW / MID-HI / HIGH / TURBO.

Блимає... 

## Функція блокування від дітей

1. Утримуйте разом кнопки MODE і TIMER, щоб активувати цю функцію, і зробіть це ще раз, щоб вимкнути цю функцію.
2. Під час цієї функції жодна кнопка не буде активною.

## Режим обігріву

 Функція обігріву дозволяє кондиціонеру нагрівати повітря.



Щоб активувати функцію обігріву (HEAT), тримайте натиснутою кнопку MODE до появи на екрані символу  (HEAT).

За допомогою кнопки  або  встановіть температуру вищу, ніж у кімнаті.



*У режимі обігріву прилад може автоматично активувати цикл розморожування, який необхідний для очищення конденсатора від інею, щоб відновити функцію теплообміну. Зазвичай ця процедура триває 2-10 хвилин. Під час розморожування вентилятор внутрішнього блоку припиняє роботу. Після розморожування він автоматично переходить до режиму ОБІГРІВУ.*

## Функція SELF-CLEAN (опція)

1. Ця функція допомагає очистити випарник від накопичення бруду, бактерій тощо.
2. Вимкніть кондиціонер, натисніть кнопку HEALTH, щоб увійти в цю функцію, і на дисплеї внутрішнього блоку з'явиться (AC) і  на пульті керування.
3. Ця функція працюватиме приблизно 30 хвилин і автоматично вимкнеться. Ви можете натиснути кнопку , щоб відключити функцію раніше. Ви почуєте 2 звукові сигнали, коли її буде закінчено або скасовано.



Нормально, якщо під час цього функціонального процесу виникає певний шум, оскільки пластикові матеріали розширюються разом із нагріванням та холодом.

Ми пропонуємо використовувати цю функцію при таких умовах навколишнього середовища, щоб уникнути певних функцій захисту.

Внутрішній блок	Температура <30°C
Зовнішній блок	5°C < Температура < 30°C

Ми пропонуємо використовувати цю функцію раз на 3 місяці.

## РЕЖИМИ РОБОТИ

### Режим таймеру – TIMER увімкнути

**TIMER**



Для автоматичного увімкнення кондиціонера.

1. Перший раз натисніть кнопку ТАЙМЕР, щоб увімкнути, і з'явиться на дисплеї пульта дистанційного керування та буде блимати.
2. Натисніть кнопку або , щоб встановити потрібний час увімкнення таймера. Кожного разу, коли ви натискаєте кнопку, час збільшується/зменшується на півгодини від 0 до 10 годин і на одну годину від 10 до 24 годин.
3. Натисніть кнопку ТАЙМЕР вдруге для підтвердження.
4. Після налаштування таймера встановіть потрібний режим (Охолодження/Нагрівання/Авто/Вентилятор/Осушення), натиснувши кнопку MODE. І встановіть необхідну швидкість вентилятора, натиснувши кнопку FAN. І натисніть або , щоб встановити потрібну робочу температуру.

*Примітка:* щоб скасувати встановлену функцію, потрібно ще раз натиснути кнопку TIMER.

### Режим таймеру – TIMER вимкнути

**TIMER**



Для автоматичного вимкнення кондиціонера.

- Коли пристрій увімкнено, ви можете встановити ТАЙМЕР ВИМК. Щоб встановити час автоматичного вимкнення, виконайте наведені нижче дії:
1. Переконайтеся, що прилад увімкнено.
  2. Натисніть кнопку ТАЙМЕР в перший раз, щоб встановити вимкнення. Натисніть або , щоб встановити потрібний час.
  3. Натисніть кнопку ТАЙМЕР вдруге для підтвердження.

*Примітка:* щоб скасувати встановлену функцію, потрібно ще раз натиснути кнопку TIMER.

*Примітка:* усі програми повинні виконуватися протягом 5 секунд, інакше налаштування буде скасовано.

### Контроль напрямку повітряного потоку

1.4–сторонній потік повітря (вертикальний і горизонтальний):

А) Натисніть , щоб активувати горизонтальні жалюзі для коливання зверху вниз. Натисніть ще раз, щоб зупинити коливання жалюзі.

Б) Натисніть , щоб активувати вертикальні жалюзі для коливання зліва направо. Натисніть ще раз, щоб зупинити коливання жалюзі.

2. Якщо вертикальні жалюзі регулюються вручну, вони також переміщують повітряний потік прямо, вправо або вліво.

А) Натисніть або і утримуйте протягом 3 секунд, щоб обрати більше кутів напрямку повітряного потоку.

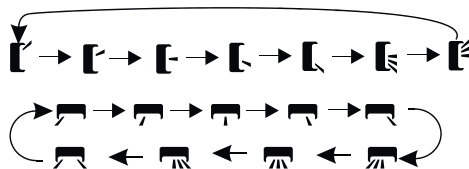

**Ніколи не розміщуйте автоматичні жалюзі вручну, делікатний механізм може серйозно пошкодитись!**

**Не вставляйте пальці, або будь-які предмети в повітряновипускний отвір! Такий випадковий контакт може спричинити непередбачуваний збиток або травму.**

### Функція TURBO



Натисніть кнопку FAN, з'явиться на дисплеї. Натисніть ще раз, щоб вимкнути цю функцію.

У режимі (COOL / HEAT), коли ви обираєте функцію (TURBO), прилад буде працювати з швидким охолодженням / швидким нагріванням з найвищою швидкістю вентилятора.

# РЕЖИМИ РОБОТИ

## Беззвучний режим



1. Натисніть кнопку MUTE, щоб активувати цю функцію, на дисплеї дистанційного керування з'явиться значок . Зробіть це ще раз, щоб вимкнути цю функцію.
2. Коли працює функція MUTE, пульт дистанційного керування відобразить автоматичну швидкість вентилятора, а внутрішній блок працюватиме на найменшій швидкості вентилятора, щоб бути тихим.
3. Якщо натиснути кнопку FAN/ TURBO/ SLEEP, функція (MUTE) буде скасована. Функцію (MUTE) не можна активувати в режимі осушення.

## Режим SLEEP



У цьому режимі кондиціонер автоматично регулює температуру та швидкість вентилятора, щоб зробити кімнату комфортнішою протягом ночі.

Натисніть кнопку SLEEP, щоб активувати режим (SLEEP). з'явиться на дисплеї. Натисніть ще раз, щоб скасувати цей режим.

Через 10 годин роботи у (SLEEP) режимі кондиціонер перейде на попередній режим налаштування.

## Функція I FEEL (опція)



Ця функція дозволяє ПДК вимірювати температуру в поточному місці та надсилати цей сигнал кондиціонеру для оптимізації температури навколо вас.

Натисніть кнопку I FEEL, щоб активувати функцію, з'явиться на дисплеї.

Натисніть ще раз, щоб вимкнути цю функцію.

## Функція ECO



У цьому режимі прилад автоматично встановлює режим економії енергії.

Натисніть кнопку ECO, на дисплеї з'явиться індикатор , і прилад буде працювати в режимі (ECO). Натисніть ще раз, щоб скасувати.

### ПРИМІТКА:

Функція (ECO) доступна як в режимах охолодження, так і в режимі обігріву.

## Вмик / вимик LED дисплею

Натисніть кнопку DISPLAY і утримуйте 2 секунди, щоб увімкнути / вимкнути світлодіодний індикатор.

## Функція GENERATOR (опція)



Кондиціонер працює в режимі (GENERATOR), це корисно для нестабільної зони чистої потужності.

1. Спочатку увімкніть внутрішній блок, натисніть і утримуйте кнопку MUTE 3 секунди, щоб активувати, і зробіть це ще раз, щоб вимкнути цю функцію.
2. За допомогою цієї функції короткочасно натисніть кнопку MUTE, щоб вибрати загальний тип L3 - L2 - L1 - OF.
3. Виберіть OF і зачекайте 2 секунди, щоб вийти.

## Скидання Wi-Fi

Спосіб 1: Натисніть кнопку DISPLAY 6 разів за 8 секунд.

Спосіб 2: Натисніть кнопку ECO 6 разів за 8 секунд.

Спосіб 3. Тривале утримування MODE і більше 3 секунд.

Ви почуєте 2 звукові сигнали, а CF або AP з'явиться на внутрішньому дисплеї після операції.

# РЕЖИМИ РОБОТИ

## Функція Fresh Air

### FRESH AIR

Ця функція забезпечує подачу свіжого повітря зовні.

Натисніть кнопку FRESH AIR, щоб включити функцію подачі свіжого повітря або вимкніть функцію подачі свіжого повітря.

Натискайте кнопку FRESH AIR FAN доки не вибере потрібну швидкість вентилятора свіжого повітря: Низька–Середня–Висока–Автоматична.

На дисплеї з'явиться такий індикатор: 

Примітка:

1. Можна увімкнути функцію подачі свіжого повітря, відпрацьованого повітря, очищення дихання або вимкнути дану функцію подачі свіжого повітря в режимі ВІМК./Обігрів/Охолодження/Вентилятор/Авто.
2. У режимі осушення при запуску можна вимкнути функцію очищення відпрацьованого або свіжого повітря.
3. Тривале натискання кнопки FRESH AIR протягом 3 секунд, скидає таймер ресурсу роботи фільтра свіжого повітря. Одночасно натисніть кнопки FRESH AIR та HEALTH, щоб дізнатися залишковий відсоток фільтра свіжого повітря.

## Функція 8°C HEATING (опція)

### 8H

1. Натисніть кнопки ECO і утримуйте протягом 3 секунд, щоб активувати (8°C HEATING).

2. Якщо кондиціонер знаходиться в режимі очікування, ця функція дозволяє кондиціонеру автоматично запускати нагрів, коли температура в приміщенні дорівнює або нижче 8°C, він повернеться в режим очікування, якщо температура дорівнює або перевищує 18°C.

3. Коли кондиціонер було вимкнено, натисніть кнопки ECO і утримуйте протягом 3 секунд, щоб вийти з (8°C HEATING).

## Функція HEALTH (опція)

Увімкніть внутрішній блок, натисніть HEALTH, щоб увімкнути цю функцію, на дисплеї з'явиться . Натисніть ще раз, щоб деактивувати функцію.

Коли активується функція (HEALTH), UV-лампи (залежно від моделей) будуть активовані та працюватимуть.

## Функція GENTLE WIND (опція)



У цьому режимі прилад закриває свої вертикальні жалюзі, повітря протікає через отвори в жалюзі, у приміщенні прохолодно, але прямих потоків повітря немає.

Недовго натисніть кнопку GENTLE WIND, на дисплеї з'явиться індикатор , і прилад буде працювати в режимі (GENTLE WIND). Натисніть ще раз, щоб скасувати.

ПРИМІТКА:

Функція (GENTLE WIND) доступна лише в режимі ОХОЛОДЖЕННЯ.

## Функція TVOC (опція)

Ця функція дозволяє виявити деякі види шкідливих газів у приміщенні та відобразити стан якості повітря.

Якщо прилад оснащений цією функцією, під час роботи він буде відображати наступні стани індикаторів відповідно до виявленої концентрації різних шкідливих газів.

100% Помаранчевий 100% Синій



Погано Динамічна індикація якості повітря Добре

1. Чим більше помаранчевого кольору в колі, тим гірша якість повітря.

Примітка: об'єктом визначення якості повітря є TVOC, наприклад поліциклічні ароматичні вуглеводні, бензол, формальдегід, трихлоретилен тощо.

2. Всі індикатори панелі, включаючи TVOC, можна вимкнути натисканням кнопки DISPLAY.  
3. Увімкнення функції (FRESH AIR) може покращити якість повітря в приміщенні, але якщо забруднення зовнішнього повітря серйозне, рекомендується вимкнути функцію (FRESH AIR).

4. Якщо пристрій не обладнано функцією TVOC, під час роботи дисплей відображатиме 100% синій колір, і колір не змінюватиметься.  
Виявлення TVOC в основному спрямоване на різні органічні сполуки, такі як формальдегід, бензол, поліциклічні ароматичні вуглеводні тощо, близькі до парфумів, туалетної води, алкоголю, освіжувачів повітря тощо.

Датчик TVOC потрібно повторно активувати щоразу, при кожному вмиканні обладнання. Будь ласка, зачекайте приблизно 10 хвилин.

Залежно від марки або принципу роботи приладу, результати тестування на вміст TVOC можуть відрізнятись.



# АВТОМАТИЧНИЙ ЗАХИСТ КОНДИЦІОНЕРА

Спроба використовувати кондиціонер при температурі, що виходить за межі вказаного діапазону, може призвести до запуску захисного пристрою кондиціонера, і кондиціонер може не працювати. Тому намагайтеся використовувати кондиціонер у наступних температурних умовах.

## ІНВЕРТОРНИЙ КОНДИЦІОНЕР

Режим роботи	Обігрів	Охолодження	Осушення
Температура			
Всередині	0°C ~30°C	17°C ~32°C	
З зовні	-20°C ~30°C	15°C ~53°C	
		(низькотемпературне охолодження) -15°C ~53°C	



*Пристрій не спрацьовує образу, якщо його було увімкнено після вимкнення або після зміни режиму під час роботи. Це звичайна дія самозахисту, потрібно зачекати близько 3 хвилин.*

Характеристики роботи в режимі обігріву (застосовується до теплового насосу)

### Попереднє нагрівання:

Коли функція обігріву увімкнена, внутрішньому блоку потрібно 2–5 хвилин для попереднього нагрівання, після чого кондиціонер почне працювати в режимі обігріву і видуватиме тепле повітря.

### Розморожування:

Під час обігріву, коли зовнішній блок замерзне, кондиціонер увімкне функцію автоматичного розморожування, щоб покращити ефект обігріву. Під час розморожування внутрішній та зовнішній вентилятори переставлять працювати. Після закінчення розморожування кондиціонер автоматично відновить обігрів.



# КЕРІВНИЦТВО ПО УСТАНОВЦІ – – ВАЖЛИВІ ЗАУВАЖЕННЯ

## Принципи техніки безпеки при установці



Заборонено відкрите полум'я



Необхідна вентиляція



Носіть захисний одяг



Носіть антистатичні рукавички



Не користуйтеся мобільним телефоном



- |   |   |
|---|---|
| <ul style="list-style-type: none"><li>• Датчик витoku холодоагенту</li><li>• Необхідний за місцем установки</li></ul> | <p>На правому малюнку зображена важлива модель датчика витoku холодоагенту.</p> |
|---|---|



### ЗВЕРНІТЬ УВАГУ:

1. Місце установки повинно бути добре провітрюваним.
2. Місце установки і обслуговування кондиціонера з використанням холодоагенту R32 повинні бути захищені від відкритого вогню або зварювання, копчення, сушильної печі або будь-якого іншого джерела тепла вище 548°C, який легко виробляє відкритий вогонь.
3. При установці кондиціонера необхідно приймати відповідні антистатичні заходи, такі як носіння антистатичного одягу та/або рукавичок.
4. Необхідно обрати місце, зручне для установки або технічного обслуговування, де повітрязабірники і виходи внутрішніх і зовнішніх блоків не будуть оточені перешкодами або близькі до якого-небудь джерела тепла або вибухонебезпечного середовища.
5. Якщо під час монтажу внутрішнього блоку стався витік холодоагенту, необхідно негайно відключити клапан зовнішнього блоку і весь персонал повинен вийти до повного витoku холодоагенту протягом 15 хвилин. Якщо виріб пошкоджено, необхідно віднести його назад на точку технічного обслуговування, а також забороняється зварювання труби холодоагенту або проведення інших операцій на місці експлуатації користувача.
6. Необхідно вибрати місце, де повітря на вході і виході з внутрішнього блоку буде рівномірним.
7. Необхідно уникати місць, де під лініями з двох сторін внутрішнього блоку знаходяться інші електротехнічні вироби, вилки і розетки вимикачів живлення, кухонна шафа, ліжко, диван та інші цінні речі.

# КЕРІВНИЦТВО ПО УСТАНОВЦІ – – – ВАЖЛИВІ ЗАУВАЖЕННЯ

## Важливі зауваження

- Кондиціонер, який ви купуєте, повинен бути встановлений кваліфікованим фахівцем.
- Будь-яка неправильна дія при заправці холодоагенту може привести до серйозних травм.
- Перевірку на герметичність слід проводити після завершення монтажу.
- Перед обслуговуванням або ремонтом кондиціонера з використанням холодоагенту необхідно провести перевірку з техніки безпеки, щоб звести до мінімуму ризик пожежі.
- Необхідно експлуатувати пристрій відповідно до встановленого процесу, щоб звести до мінімуму будь-який ризик, пов'язаний з горючими газами або парами під час роботи.



## Спеціальні інструменти

Інструмент	Картинка	Інструмент	Картинка	Інструмент	Картинка
Стандартний гайковий ключ		Труборіз		Вакуумний насос	
Динамометричний ключ		Викрутки (Філіпс і плоске лезо)		Захисні окуляри	
Торцовий ключ		Колектор і датчики		Робочі рукавички	
Шестигранні ключі		Рівень		Ваги	
Свердла та бурові коронки		Інструмент для розвальцювання		Течешукач	
Перфоратор		Токові кліщі			

# КЕРІВНИЦТВО ПО УСТАНОВЦІ – – – ІНФОРМАЦІЯ ДЛЯ МОНТАЖУ

Модель, продуктивність (Btu/h)	9k/12k
Тип	Inverter
Довжина труби зі стандартною заправкою	5 м
Максимальна відстань між внутрішнім і зовнішнім блоком	15 м
Додаткова заправка холодоагенту	15 грам/м
Макс. різниця в рівні між внутрішнім і зовнішнім блоком	10 м
Тип холодоагенту (1)	R32

Див. етикетку з паспортними даними, наклеєну на зовнішній блок.

## МОМЕНТ ЗАТЯГУВАННЯ ЗАХИСНИХ КОВПАЧКІВ І ФЛАНЦЕВОГО З'ЄДНАННЯ

Труба	Момент затягування [N x m]	Фунт–Фут	Кілограм–силосметр
1/4"(ф 6)	15–20	11.1 – 14.8	1.5 – 2.0
3/8"(ф 9,52)	31–35	22.9 – 25.8	3.2 – 3.6
1/2"(ф 12)	45–50	33.2 – 36.9	4.6 – 5.1
5/8"(ф 15,88)	60–65	44.3 – 48.0	6.1 – 6.6

## СПЕЦІАЛЬНИЙ РОЗПОДІЛЬНИЙ ПРИСТРІЙ І ПРОВІД ДЛЯ КОНДИЦІОНЕРА

Максимальний робочий струм кондиціонера (A)	Мінімальний перетин дроту Площа (мм <sup>2</sup> )	Специфікація Розетка або вимикач (A)	Специфікація запобіжника (A)
≤8	0.75	10	20
>8 і ≤10	1.0	10	20
>10 і ≤15	1.5	16	32
>15 і ≤24	2.5	25	32
>24 і ≤28	4.0	32	64
>28 і ≤32	6.0	40	64



Примітка: ця таблиця наведена лише для довідки, установка повинна відповідати вимогам місцевих правил.

# КЕРІВНИЦТВО ПО УСТАНОВЦІ – – – ВСТАНОВЛЕННЯ ВНУТРІШНЬОГО БЛОКУ

## КРОК 1: Оберіть місце встановлення

- Переконайтеся, що установка відповідає мінімальним розмірам установки (визначених нижче) та відповідає мінімальній та максимальній довжині з'єднувального трубопроводу та максимальній зміні висоти, як визначено в розділі «Інформація для монтажу».
- Повітряні вхідні та вихідні отвори мають бути очищені від перешкод, забезпечуючи належний потік повітря по всьому приміщенню.
- Конденсат можна легко та безпечно злити.
- Усі підключення можна легко виконати до зовнішнього блоку.
- Внутрішній блок знаходиться в недоступному для дітей місці.
- Монтажна стіна достатньо міцна, щоб витримати в чотири рази повну вагу та вібрацію пристрою.
- До фільтра можна легко дістатися для очищення.
- Залиште достатньо вільного місця для доступу для планового технічного обслуговування.
- Встановлюйте на відстані не менше 3 м від антени телевізора або радіо. Робота кондиціонера може створювати перешкоди для радіо- або телевізійного прийому в місцях зі слабким прийомом. Для ураженого пристрою може знадобитися підсилювач.
- Не встановлюйте в пральні або біля басейну через корозійне середовище.
- Увага: монтуйте найнижчі рухомі частини на висоті не менше 2,4 м від рівня підлоги.

## Мінімальні проміжки в приміщенні

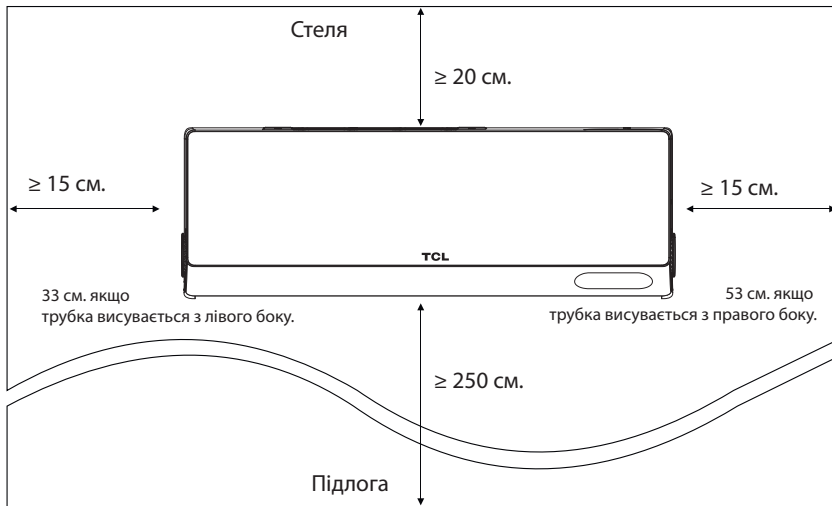

# КЕРІВНИЦТВО ПО УСТАНОВЦІ – – – ВСТАНОВЛЕННЯ ВНУТРІШНЬОГО БЛОКУ

## КРОК 2: Встановлення монтажної пластини

- Візьміть монтажну панель із задньої сторони внутрішнього блоку.
- На етапі 1 переконайтеся, що ви дотримались мінімальних вимог до монтажних розмірів, відповідно до розміру монтажної пластини, визначте положення та прикріпіть монтажну пластину до стіни.
- Відрегулюйте монтажну пластину в горизонтальному стані за допомогою нівеліра, а потім відмітьте місця отворів для гвинтів на стіні.
- Покладіть монтажну пластину та просвердліть отвори в позначених місцях дрилем.
- Вставте розширювальні гумові заглушки в отвори, потім повісьте монтажну пластину і закріпіть її гвинтами.

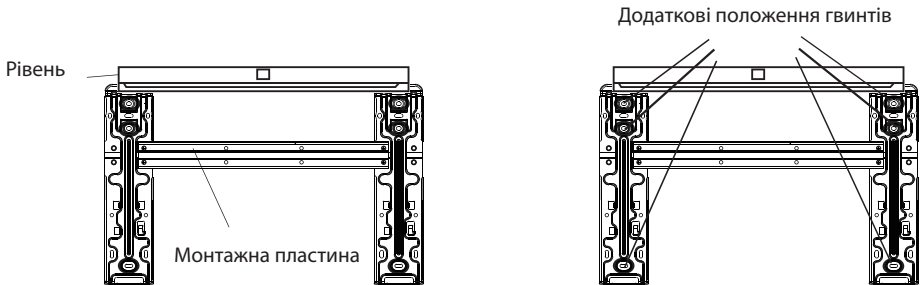

- !** Примітка:  
Після монтажу переконайтеся, що монтажна пластина прикріплена до стіни достатньо міцно та рівно.  
Показаний малюнок може відрізнятися від реального об'єкта, будь ласка, візьміть останній за стандарт.

## КРОК 3: Просвердлити отвори в стіні

Три типи підключення трубопроводів:

Тип 1: ліворуч, труба свіжого повітря, трубопровід холодоагенту, дренажна труба та з'єднувальні кабелі всі проходять через один отвір назовні.

Тип 2: Праворуч, труба свіжого повітря, трубопровід холодоагенту, дренажна труба та з'єднувальні кабелі всі проходять через один отвір назовні.

Тип 3: Ззаду, труба подачі свіжого повітря вимагає одного отвору, інші – іншого.

Для типу 3 дотримуйтесь довідкових розмірів монтажної пластини та отвору для визначення місця встановлення.

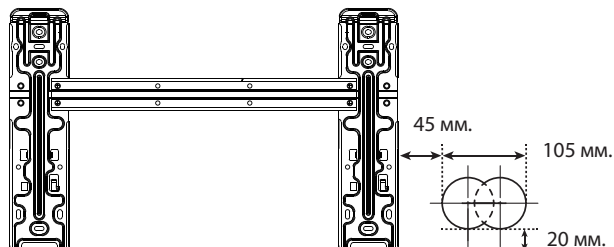

# КЕРІВНИЦТВО ПО УСТАНОВЦІ – – – ВСТАНОВЛЕННЯ ВНУТРІШНЬОГО БЛОКУ

Для типу 1 та типу 2 визначте розташування основи отвору в стіні за таким розміром.

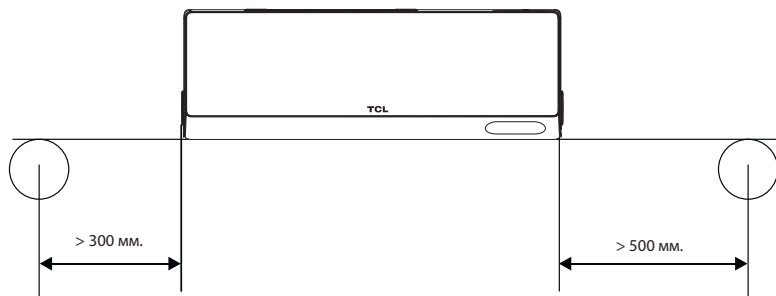

Просвердліть отвір у стіні відповідним корончатим свердлом діаметром 70 мм з невеликим косим кутом нижче внутрішнього торця приблизно на 5 мм – 10 мм.

Встановіть настінну втулку та кришку настінної втулки (обидві є додатковими деталями) для захисту з'єднувальних частин.

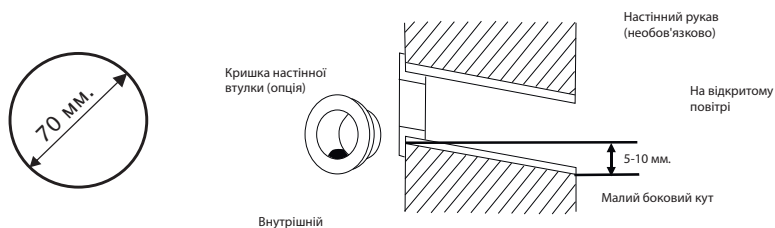

Увага:

Під час свердління отвору в стіні виробник рекомендує уникати проводів, сантехніки та інших чутливих компонентів.

# КЕРІВНИЦТВО ПО УСТАНОВЦІ – – – ВСТАНОВЛЕННЯ ВНУТРІШНЬОГО БЛОКУ

## КРОК 4: Підключення труби холодоагенту

Відповідно до положення отвору в стіні виберіть відповідний режим трубопроводу. Існує три додаткові режими прокладання трубопроводів для внутрішніх блоків, як показано на малюнку нижче:

У режимі трубопроводу 1 або в режимі трубопроводу 3 необхідно зробити надріз за допомогою ножиць, щоб розрізати пластиковий лист виходу трубопроводу та виходу кабелю на відповідній стороні внутрішнього блоку.

Примітка: відрізаючи пластиковий лист на виході, зріз слід обрізати до гладкості.

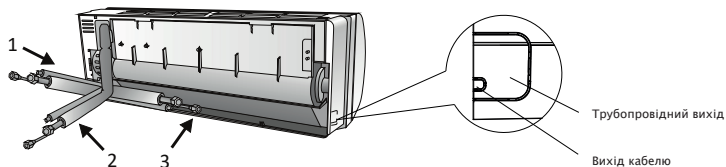

- Згинання з'єднувальних труб портом вгору, як показано на малюнку.
- Зніміть пластикову кришку в патрубках труб і зніміть захисну кришку на кінці трубних з'єднувачів.
- Перевірте, чи немає чогось на порту з'єднувальної труби, і переконайтеся, що порт чистий.
- Після вирівнювання центру поверніть гайку сполучної труби, щоб якомога щільніше затягнути гайку вручну.
- Використовуйте динамометричний ключ, щоб затягнути його відповідно до значень крутного моменту в таблиці вимог до крутного моменту; (Зверніться до таблиці вимог крутного моменту в розділі ІНФОРМАЦІЯ ДЛЯ МОНТАЖУ)
- Оберніть стик ізоляційною трубою.



Примітка: для холодоагенту R32 роз'єм трубопроводу слід розташувати на відкритому повітрі.

# КЕРІВНИЦТВО ПО УСТАНОВЦІ – – – ВСТАНОВЛЕННЯ ВНУТРІШНЬОГО БЛОКУ

## КРОК 5: Підключіть дренажний шланг

Відрегулюйте дренажний шланг (якщо є).

У деяких моделях обидві сторони внутрішнього блоку забезпечені дренажними портами, ви можете вибрати один з них, щоб прикріпити дренажний шланг. І заткніть невикористаний дренажний порт гумою, прикріпленою до одного з портів.

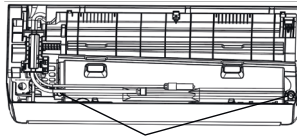

Дренажні порти

Під'єднайте дренажний шланг до дренажного порту, переконайтеся, що з'єднання міцне та герметичне.

Щільно обмотайте з'єднання тефлоновою стрічкою.

Примітка: *переконайтеся, що труби не мають перекручень або вм'ятин та розміщені навкис донизу, щоб уникнути закупорки та забезпечити належний дренаж.*

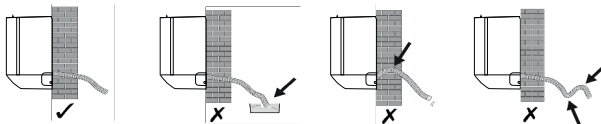

## КРОК 6: Підключіть проводку

- Виберіть правильний перетин кабелю, який визначається максимальним робочим струмом на заводській табличці.
- Відкрийте передню панель внутрішнього блоку.
- За допомогою викрутки відкрийте кришку електричної коробки управління, щоб виявити клемну колодку.
- Відкрутіть затискач кабелю.
- Вставте один кінець кабелю в положення блоку керування із задньої правої сторони внутрішнього блоку.
- Підключіть дроти до відповідної клеми відповідно до схеми підключення на електроприладі кришка блоку управління. І переконайтеся, що вони добре з'єднані.
- Закрутіть кабельний затискач, щоб закріпити кабелі.
- Знову встановіть кришку блоку керування та передню панель.
- Для деяких моделей кабелі живлення та з'єднувальні кабелі попередньо встановлені на пристрої на заводі-виробника.

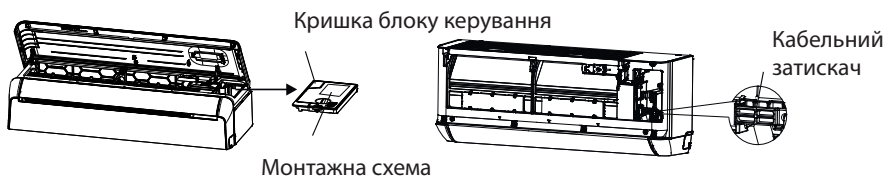



# КЕРІВНИЦТВО ПО УСТАНОВЦІ – – – ВСТАНОВЛЕННЯ ВНУТРІШНЬОГО БЛОКУ

## КРОК 7: Під'єднайте трубку свіжого повітря та вставте фільтр

Відповідно до положення отвору в стіні згідно відповідного типу трубопроводу.

Тип 1: Зліва, разом із трубопроводом холодоагенту, дренажною трубою та з'єднувальними кабелями.

Тип 2: Праворуч, разом із трубопроводом холодоагенту, дренажною трубою та сполучними кабелями.

Тип 3: Ззаду трубопровід для подачі свіжого повітря не з'єднаний з іншими трубопроводами.

Виміряйте довжину трубопроводу для подачі свіжого повітря в зборі.

З'єднайте трубу свіжого повітря та наскрізну трубу в зборі, щоб сформувати комплект труби свіжого повітря.



Спосіб 1: Виміряйте відстань між лівим нижнім кутом монтажної пластини та центром отвору в стіні, довжина трубопроводу свіжого повітря дорівнює вимірній довжині плюс 650 мм.

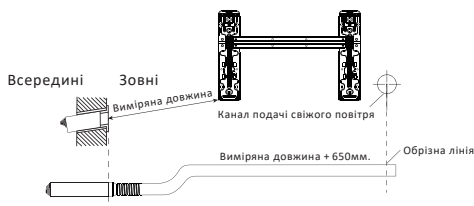

Спосіб 2: Виміряйте відстань між лівим нижнім кутом монтажної пластини та центром отвору в стіні, довжина труби свіжого повітря в зборі дорівнює вимірній довжині.

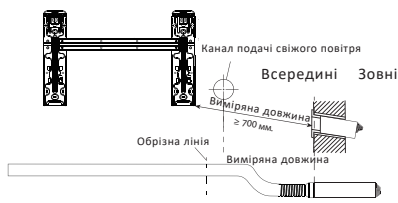

Спосіб 3: Довжина труби свіжого повітря в зборі становить 310 мм, а зовнішня частина труби свіжого повітря – 50 мм.

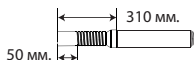

Примітка: Довжина труби свіжого повітря в зборі відноситься до труби свіжого повітря, за винятком жорсткої труби через стіну, включаючи трубу свіжого повітря та м'які з'єднання.

# КЕРІВНИЦТВО ПО УСТАНОВЦІ – – – ВСТАНОВЛЕННЯ ВНУТРІШНЬОГО БЛОКУ

## КРОК 7: Під'єднайте трубку свіжого повітря та встановіть фільтр

Відповідно до умов встановлення визначте, як відрегулювати довжину трубопроводу для подачі свіжого повітря.

1. Зменшення довжини: Обріжте трубу для подачі свіжого повітря на відповідну довжину, зберігаючи місце з'єднання з трубопроводом, що проходить через стіну.



Якщо для монтажу необхідно відрізати вентиляційну трубу, обріжте її до потрібної довжини. Спочатку відріжте вентиляційну трубу до потрібної довжини. Потім відріжте частину нового повітропроводу відповідної довжини. Дістаньте перехідник з пакета з аксесуарами, вставте його в вентиляційну трубу і міцно зафіксуйте клеєм. Вкрутіть в перехідник нову повітропровідну трубу.

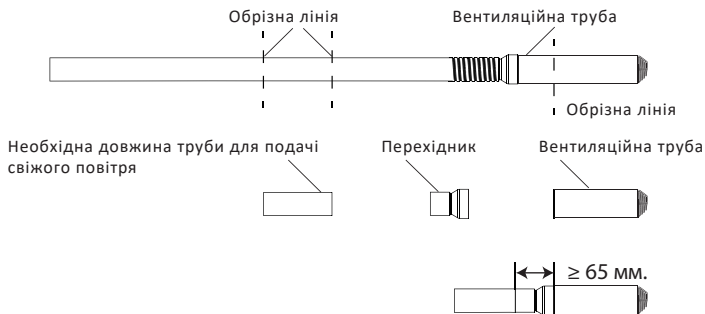

Підключіть трубу для подачі свіжого повітря, перехідники та вентиляційну трубу

Примітка:

- Частину перехідника, що перекривається, і вентиляційну трубу потрібно притиснути до стіни за допомогою інструментів і не можна деформувати;
- Перехідник не можна вставляти з надмірною силою в вентиляційну трубу, інакше це може призвести до деформації з'єднувальної частини, а відстань між круглим кінцем труби перехідника та вентиляційної труби має становити  $\geq 65$  мм.

2. Збільшення довжини: За допомогою подовжувача приєднайте необхідну довжину труби свіжого повітря до блоку труби свіжого повітря, переконайтеся, що стик знаходиться посередині подовжувача, і, насамкінець, обмотайте місце з'єднання ізольованою стрічкою.

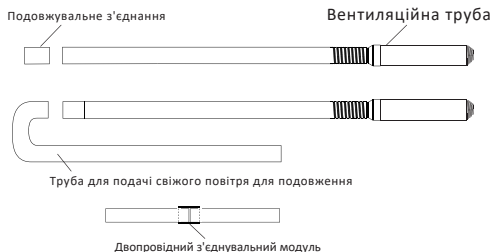

Примітка: Кількість поворотів труби для подачі свіжого повітря та довжина труби впливають на кількість свіжого повітря. Рекомендується використовувати спосіб 3 і уникати збільшення довжини труби для подачі свіжого повітря, якщо це можливо за умовами монтажу.

# КЕРІВНИЦТВО ПО УСТАНОВЦІ – – – ВСТАНОВЛЕННЯ ВНУТРІШНЬОГО БЛОКУ

## КРОК 7: Під'єднайте трубку свіжого повітря та встановіть фільтр

Вкрутіть трубу для подачі свіжого повітря в отвір на задній панелі внутрішнього блоку

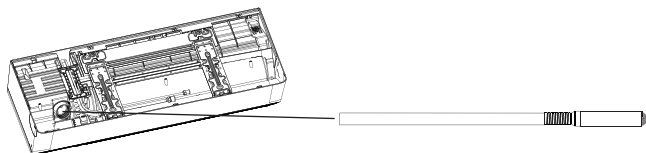

Відкрийте внутрішню панель і вийміть тримач фільтра, помістіть фільтр HEPA для свіжого повітря, а потім встановіть тримач на місце.

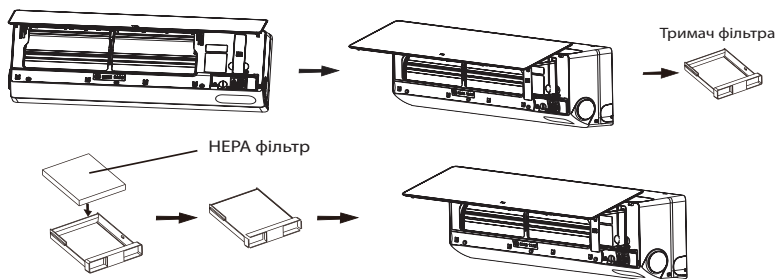

# КЕРІВНИЦТВО ПО УСТАНОВЦІ – – – ВСТАНОВЛЕННЯ ВНУТРІШНЬОГО БЛОКУ

## КРОК 8: Оберніть труби та кабель

Після того, як всі труби холодоагенту, з'єднувальні проводи та дренажний шланг встановлені, для економії місця, захисту та ізоляції їх необхідно обв'язати ізоляційною стрічкою перед тим, як пропустити їх через отвір у стіні.

Розташуйте труби, кабелі та дренажний шланг так, як показано нижче:

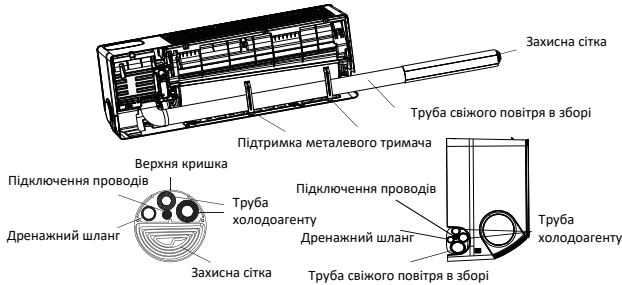

**Тип 1**  
Після розміщення всіх труб та кабелів вийміть металевий тримач із аксесуарів свіжого повітря. Вставте в гніздо, як показано на малюнку, щоб закріпити труби.

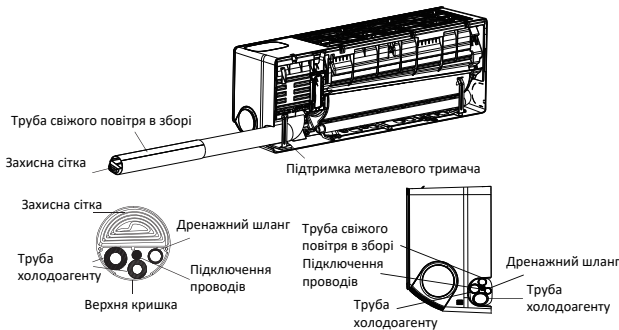

**Тип 2**  
Після укладання всіх труб та кабелів, вийміть металевий тримач із аксесуарів свіжого повітря. Вставте в гніздо, як показано на малюнку, щоб закріпити труби.

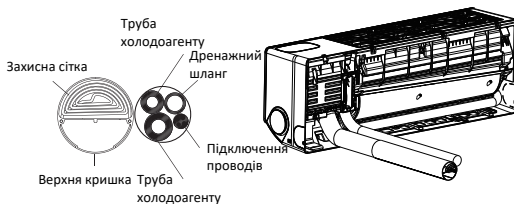

**Тип 3**

**Примітка:** Уникайте схрещування та згинання деталей.

За допомогою ізоляційної стрічки щільно оберніть труби свіжого повітря, труби холодоагенту, з'єднувальні дроти та дренажний шланг.

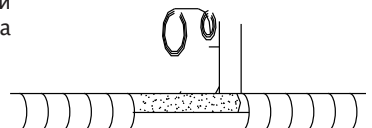

# КЕРІВНИЦТВО ПО УСТАНОВЦІ – – – ВСТАНОВЛЕННЯ ВНУТРІШНЬОГО БЛОКУ

## КРОК 9: Змонтуйте внутрішній блок

- Повільно пропустіть труби холодоагенту, з'єднувальні дроти та пучок дренажних шлангів через отвір у стіні.
- Зачепіть верхню частину внутрішнього блоку за монтажну пластину.
- Злегка натисніть на ліву та праву сторони внутрішнього блоку, переконайтеся, що внутрішній блок надійно зафіксовано.
- Натисніть на нижню частину внутрішнього блоку, щоб зачіпки зачепилися за гачки монтажної пластини, та переконайтеся, що він надійно зафіксований.

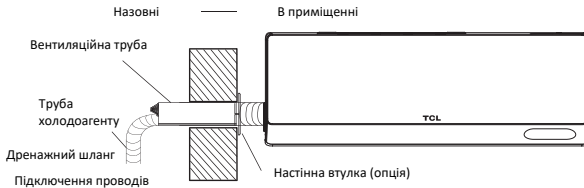

Тип 1

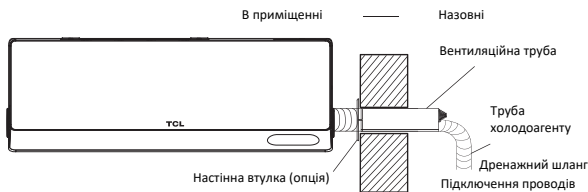

Тип 2

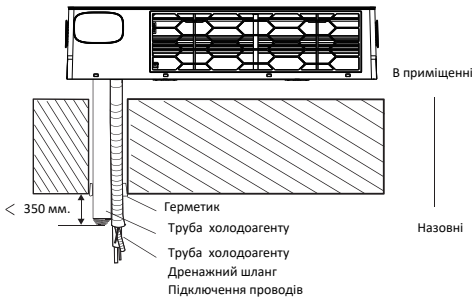

Тип 3

### Примітка:

1. Відстань між вхідним отвором для свіжого повітря та стіною не повинна перевищувати 350 мм;
2. Під час монтажу труби свіжого повітря в зборі, можна повертати під кутом відповідно до положення зовнішнього блоку, але враховуйте, щоб з'єднувальна труба не перекривала вхід свіжого повітря.
3. Труба для подачі свіжого повітря повинна бути трохи нахилена вниз і не повинна мати підйомної частини, щоб запобігти потраплянню дощової води в приміщення.
4. Якщо необхідно зігнути трубу свіжого повітря, враховуйте мінімальний радіус вигину труби свіжого повітря, який повинен бути більше 60 мм, інакше це може вплинути на ефективність притоку свіжого повітря.
5. Впускний отвір свіжого повітря не можна розміщувати у вихідному отворі зовнішнього блоку, у закритому приміщенні або в місці з обмеженим доступом повітря.

# КЕРІВНИЦТВО ПО УСТАНОВЦІ – – – ВСТАНОВЛЕННЯ ЗОВНІШНЬОГО БЛОКУ

## КРОК 1: Оберіть місце для встановлення

Виберіть місце, яке дозволяє забезпечити наступне:

- Не встановлюйте зовнішній блок поблизу джерел тепла, пари та пального газу.
- Не встановлюйте блок у надто вітряних чи запилених місцях.
- Не встановлюйте блок, де часто проходять люди. Виберіть місце, де нагнітання повітря та звук роботи не турбуватиме сусідів.
- Не встановлюйте пристрій там, де на нього потраплятимуть прямі сонячні промені (при необхідності використовуйте захист, який не повинен перешкоджати потоку повітря).
- Виділіть місце, як показано на малюнку, для вільної циркуляції повітря.
- Встановіть зовнішній блок у надійному та міцному місці.
- Якщо зовнішній блок піддається вібрації, підкладіть гумові опори на ніжки блоку.

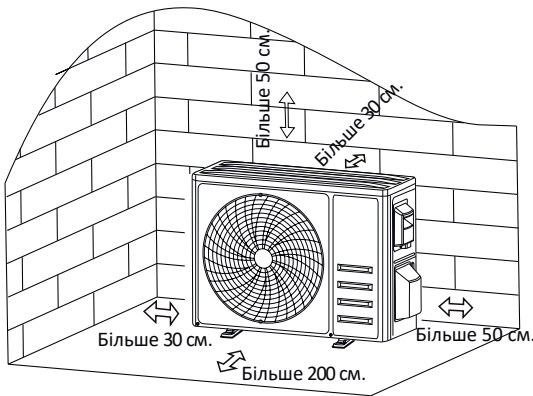

## КРОК 2: Встановіть дренажний шланг

Цей крок лише для моделей теплових насосів.

1. Вставте дренажний патрубок в отвір внизу зовнішнього блоку.
2. Під'єднайте дренажний шланг до стику і зробіть з'єднання досить добре.

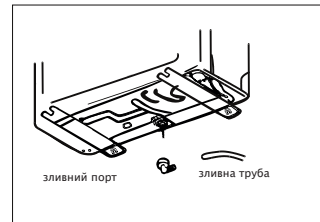

## КРОК 3: Закріпіть зовнішній блок

1. Відповідно до монтажних розмірів зовнішнього блоку позначте місце установки для дюбелів.
2. Просвердліть отвори, очистіть бетонний пил і вставте болти.
3. Якщо можливо, встановіть 4 гумові опори на отвір, перш ніж встановлювати зовнішній блок (Додатково). Це зменшить вібрацію та шум.
4. Встановіть основу зовнішнього блоку на болти та попередньо просвердлені отвори.
5. За допомогою гайкового ключа міцно закріпіть зовнішній блок болтами.

Примітка:

Зовнішній блок можна закріпити на настінному кронштейні.

Виконуючи вказівки, закріпіть кронштейн на стіні, а потім закріпіть на ньому зовнішній блок і тримайте його горизонтально. Кронштейн для настінного монтажу повинен витримувати щонайменше 4-кратну вагу зовнішнього блоку.

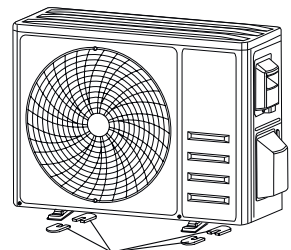

Встановіть 4 гумові опори  
(необов'язково)

# КЕРІВНИЦТВО ПО УСТАНОВЦІ – – – ВСТАНОВЛЕННЯ ЗОВНІШНЬОГО БЛОКУ

## КРОК 4: Встановіть проводку

- За допомогою хрестової викрутки відкрутіть кришку проводки, візьміться та обережно натисніть її, щоб зняти.
- Відкрутіть кабельний затискач і зніміть його.
- Відповідно до схеми підключення, вклеєної всередину кришки електропроводки, підключіть з'єднання проводів до відповідних клем і переконайтеся, що все з'єднання міцно та надійно.
- Знову встановіть кабельний затискач і кришку проводів.

Примітка: При підключенні проводів внутрішнього та зовнішнього блоків необхідно відключити живлення.



## КРОК 5: Підключення труби холодоагенту

- Відкрутіть клапанну кришку та обережно натисніть на неї, щоб зняти її (якщо вона є).
- Зніміть захисні кришки з торців кранів.
- Зніміть пластикову кришку з патрубків для труб і перевірте, чи немає чогось на порту з'єднувальної труби, і переконайтеся, що порт чистий.
- Після вирівнювання по центру поверніть конусну гайку сполучної труби, щоб якомога щільніше затягнути гайку вручну.
- За допомогою гайкового ключа утримуйте корпус клапана і за допомогою динамометричного ключа затягніть конусну гайку відповідно до значень крутного моменту в таблиці вимог до крутного моменту.

(Зверніться до таблиці вимог крутного моменту в розділі ІНСТРУКЦІЯ ДЛЯ МОНТАЖУ)

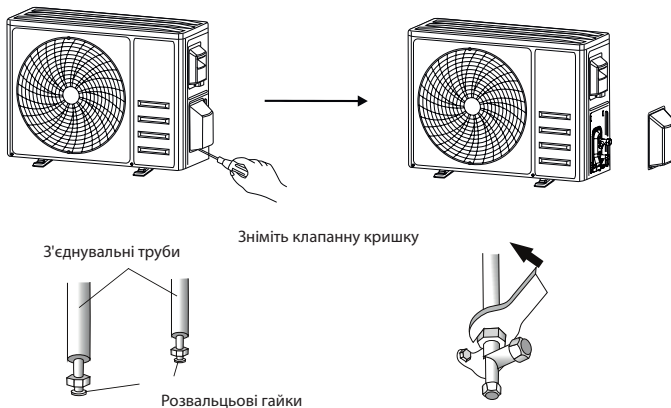

# КЕРІВНИЦТВО ПО УСТАНОВЦІ – – – ВСТАНОВЛЕННЯ ЗОВНІШНЬОГО БЛОКУ

## КРОК 6: Вакуумація

- Використовуйте ключ, щоб зняти захисні кришки з сервісного порту, клапан низького тиску та клапан високого тиску зовнішнього блоку.
- Підключіть напірний шланг манометра до сервісного порту на зовнішньому блоці напірного клапану.
- Підключіть зарядний шланг від манометра до вакуумного насоса.
- Відкрийте клапан низького тиску манометра і закрийте клапан високого тиску.
- Увімкніть вакуумний насос, щоб вакуумувати систему.
- Час вакуумування не повинен бути менше 15 хвилин, або переконайтеся, що манометр вказує – 0,1 МПа (–76 см рт.ст.)
- Закрийте клапан низького тиску манометра і вимкніть вакуумний насос.
- Утримуйте тиск протягом 5 хвилин, переконайтеся, що відскок покажчика складного манометра не перевищує 0,005 МПа.
- Відкрийте клапан низького тиску проти годинникової стрілки на 1/4 оберту шестигранним ключем, щоб трохи залити холодоагентом систему, закрийте клапан низького тиску через 5 секунд і швидко зніміть напірний шланг.
- Перевірте всі внутрішні та зовнішні з'єднання на герметичність за допомогою мильної води або детектора витоку.
- Повністю відкрийте шестигранний клапан низького і високого тиску зовнішнього блоку гайковим ключем.
- Знову встановіть захисні кришки сервісного порту, клапана низького тиску та клапана високого тиску зовнішнього блоку.
- Знову встановіть клапанну кришку.

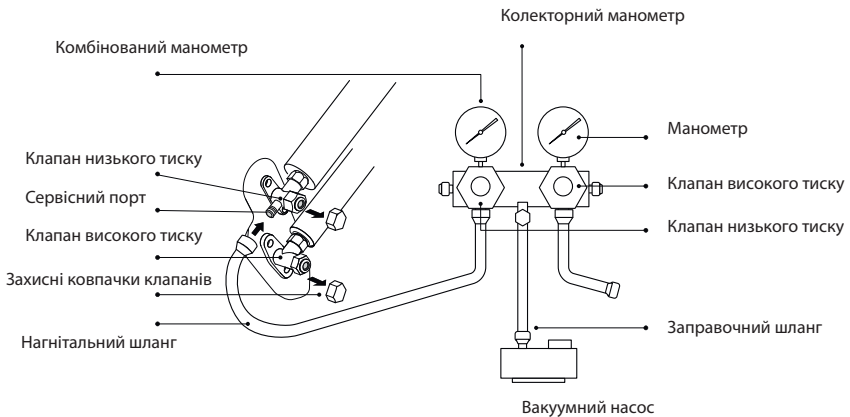



# КЕРІВНИЦТВО ПО УСТАНОВЦІ – – – ТЕСТОВА ОПЕРАЦІЯ

Перед тестовим запуском виконайте наступні дії:

Опис	Спосіб огляду
Перевірка електробезпеки	<ul style="list-style-type: none"> <li>• Перевірте, чи відповідає напруга живлення специфікації.</li> <li>• Перевірте, чи правильні з'єднання між лініями живлення, сигнальною лінією та проводами заземлення.</li> <li>• Перевірте, чи опір заземлення та опір ізоляції відповідають вимогам.</li> </ul>
Перевірка безпеки монтажу	<ul style="list-style-type: none"> <li>• Переконайтеся в напрямі та гладкості дренажної труби.</li> <li>• Перевірте, чи з'єднання труби холодоагенту встановлено повністю.</li> <li>• Переконайтеся, що зовнішній блок, монтажна пластина та внутрішні блоки встановлені безпечно.</li> <li>• Переконайтеся, що клапани повністю відчинені.</li> <li>• Переконайтеся, що всередині блоку не залишилось сторонніх предметів або інструментів.</li> <li>• Завершіть встановлення решітки та панелі повітрязабірника внутрішнього блоку.</li> </ul>
Виявлення витоку холодоагенту	<p>Стик трубопроводу, з'єднання двох клапанів зовнішнього блоку, золотник клапана, зварювальний отвір і т.д., де може статися витік.</p> <p>1. Метод виявлення витоку за допомогою мильної піни: Поступово нанесіть мильний розчин або піну на деталі, де може статися витік, і спостерігайте, виникають чи ні бульбашки, якщо ні, це вказує на те, що витоку немає.</p> <p>2. Метод детектора витоків: Використовуючи професійний течешукач та прочитавши інструкцію з експлуатації, здійсніть виявлення у місцях можливого витоку. Тривалість виявлення витоку в кожній позиції повинна становити 3 хвилини або більше;</p> <p>Якщо результат перевірки показує, що виток є, гайку слід затягнути і знову перевірити до відсутності витоку; Після виявлення витоку оберніть відкритий трубний роз'єм внутрішнього блоку теплоізоляційним матеріалом і обмотайте ізоляційною стрічкою.</p>

Інструкція з тестового запуску:

1. Увімкніть живлення.
2. Натисніть кнопку ON/OFF на пульті дистанційного керування, щоб увімкнути кондиціонер.
3. Натисніть кнопку Mode, щоб переключити режими ОХОЛОДЖЕННЯ та ОБІГРІВУ.  
У кожному режимі встановіть, як показано нижче:  
COOL–Встановіть найнижчу температуру  
HEAT–Встановіть найвищу температуру
4. Витримайте приблизно по 8 хвилин у кожному режимі та перевірте, чи всі функції правильно запущені та чи реагує пульт дистанційного керування. Перевірте функції, як рекомендовано:
  - 4.1 Якщо температура повітря на виході відповідає режимам охолодження та тепла
  - 4.2 Якщо вода з дренажного шланга стікає належним чином
  - 4.3 Якщо жалюзі та дефлектори (опція) правильно обертаються.
5. Стежте за станом тестового запуску кондиціонера щонайменше 30 хвилин.
6. Після успішного тестового запуску поверніть звичайні налаштування та натисніть кнопку ON/OFF на пульті дистанційного керування, щоб вимкнути пристрій.



## КЕРІВНИЦТВО ПО УСТАНОВЦІ – – – ТЕСТОВА ОПЕРАЦІЯ

7. Попросіть користувача уважно прочитати цю інструкцію перед використанням і продемонструвати користувачеві, як користуватися кондиціонером, необхідні знання для обслуговування та технічного обслуговування, а також нагадування про зберігання аксесуарів.

### Примітка:

Якщо температура навколишнього середовища перевищує допустимий діапазон, зверніться до розділу ІНСТРУКЦІЇ З ЕКСПЛУАТАЦІЇ, і не може працювати в режимах ОХОЛОДЖЕННЯ або ОБІГРІВУ, підніміть передню панель і скористайтесь аварійною кнопкою, щоб запустити режими ОХОЛОДЖЕННЯ та ОБІГРІВУ.

## ІНСТРУКЦІЯ З ТЕХНІЧНОГО ОБСЛУГОВУВАННЯ

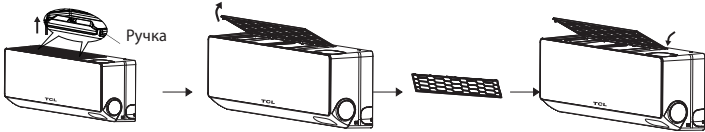
 <p>Увага</p>	<ul style="list-style-type: none"><li>• Під час обслуговування необхідно вимкнути обладнання та відключити живлення більше ніж за 5 хвилин.</li><li>• Ні в якому разі не можна промивати кондиціонер водою.</li><li>• Летюча рідина (наприклад, розчинник або бензин) пошкодить кондиціонер, тому для очищення кондиціонера використовуйте лише м'яку суху тканину або вологу тканину, змочену нейтральним миючим засобом.</li><li>• Регулярно очищайте фільтруючу сітку, щоб запобігти появі пилу, яка вплине на ефект сітки фільтра. Коли робоче середовище є запиленним, частоту очищення слід відповідним чином збільшити.</li><li>• Після зняття сітки фільтра не торкайтеся ребер внутрішнього блоку, щоб уникнути подряпин.</li></ul>
<p>Чистка</p>	 <p>Відіжміть насухо      Обережно протріть поверхню пристрою</p> <p>Порада: часто протирайте, щоб кондиціонер залишався чистим і виглядав добре.</p>
<p>Зняття та встановлення фільтра</p>	<ul style="list-style-type: none"><li>• Візьміться рукою за рельєфну ручку на фільтрі, а потім витягніть фільтр у напрямку, що відхиляється від блоку, так, щоб верхній край фільтра відокремився від блоку.</li><li>• Фільтр можна витягти, піднявши його вгору.</li></ul> <p>Під час встановлення фільтра спочатку вставте нижній кінець сітки у відповідне положення блоку, а потім стисніть верхній кінець фільтра у відповідне положення корпусу блоку.</p> 

# ІНСТРУКЦІЯ З ТЕХНІЧНОГО ОБСЛУГОВУВАННЯ

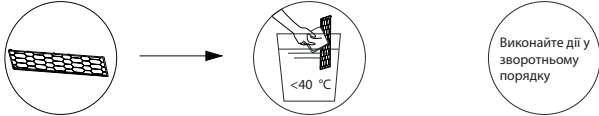
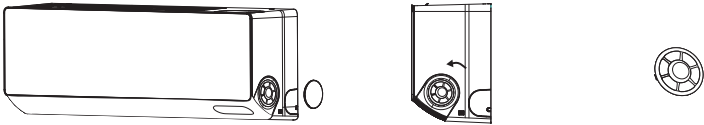
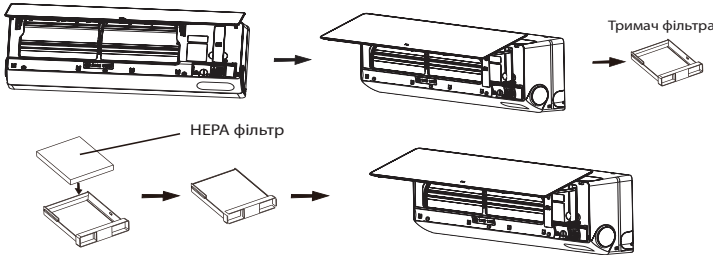
<p>Очищення фільтра</p>	 <p>Вийміть фільтр    Очистіть фільтр    Встановіть фільтр Порада: вчасно очищайте фільтр, щоб забезпечити чисту, здорову та ефективну роботу всередині кондиціонера.</p>
	<ul style="list-style-type: none"> <li>• Зніміть праву декоративну кришку («магнітна кришка»)</li> <li>• Зніміть повітряний фільтр, повернувши його проти годинникової стрілки</li> <li>• Очистіть і висушіть фільтр, встановіть і закріпіть фільтр і декоративну кришку</li> </ul> <p>Корисна порада: Будь ласка, вчасно очищайте повітряний фільтр, щоб забезпечити чистоту і працездатність внутрішньої частини кондиціонера, а також його ефективну роботу.</p> 
<p>Очищення або заміна фільтра свіжого повітря</p>	<p>Використовуйте пилозбірник, щоб очистити фільтр або замінити новим. Рекомендуємо замінити фільтр через 6 місяців або після появи індикатора нагадування CL на внутрішньому дисплеї.</p> 
<p>Сервісне обслуговування</p>	<p>Якщо кондиціонер не використовується протягом тривалого часу, виконайте наступні дії: Вийміть батарейки пульта дистанційного керування та від'єднайте кондиціонер від живлення. При початку використання після тривалого вимкнення:</p> <ol style="list-style-type: none"> <li>1. Очистіть блок і сітку фільтра;</li> <li>2. Перевірте, чи немає перешкод на вході та виході повітря внутрішнього та зовнішнього блоків;</li> <li>3. Перевірте, чи не має дренажна труба перешкод.</li> </ol> <p>Встановіть батарейки пульта дистанційного керування та перевірте, чи ввімкнено живлення.</p>

## УСУНЕННЯ НЕСПРАВНОСТЕЙ

Несправність	Ймовірна причина
Прилад не працює	Відключення електроживлення / вилка не увімкнена в розетку
	Пошкодження вентилятора зовнішнього або внутрішнього блоку
	Пошкодження термомагнітного переривника ланцюга компресора
	Пошкоджено запобіжник або плавкий запобіжник
	Пошкоджено контакти або вилка не увімкнена в розетку
	Іноді робота зупиняється для оберігання приладу
	Напруга в мережі нижча або вища допустимого для приладу
	Активна функція включення таймера
	Не працює пульт дистанційного керування
Дивний запах	Забруднений фільтр
Шум води, що тече	Звук охолоджуючої рідини, що тече
З повітряновипускного отвору йде пар	Це відбувається, якщо повітря в кімнаті стає дуже холодним, наприклад в режимах «Охолодження» і «Осушення»
Дивний звук	Звук виникає через розширення і стиснення передньої решітки від зміни температур і не свідчить про наявність проблеми
Недостатній потік теплого або холодного повітря	Невідповідне налаштування температури
	Отвори входу або виходу повітря чимось закриті
	Брудний повітряний фільтр
	Вентилятор налаштований на мінімальну швидкість
	Інші джерела тепла в приміщенні
	Немає холодоагенту
Прилад не реагує на команди	ПДК знаходиться на дуже великій відстані від внутрішнього блоку
	Батарейки ПДК розрядились
	Між ПДК і внутрішнім блоком є перешкоди
Дисплей вимкнений	Функція «LED» активна
	Відключення електроживлення
Негайно вимкніть кондиціонер і від'єднайте шнур від мережі, якщо	Працюючий прилад видає дивні звуки
	Пошкоджено електричний кабель
	У прилад потрапила вода або будь-які предмети
	Кабелі або розетка перегрілися
	Від приладу виходить сильний запах

# УСУНЕННЯ НЕСПРАВНОСТЕЙ

## ПОВІДОМЛЕННЯ ПРО ПОМИЛКИ НА ДИСПЛЕЇ ДЛЯ ІНВЕРТОРНИХ МОДЕЛЕЙ

При виникненні помилок, дисплей внутрішнього блоку показує наступні коди помилок:

<b>E0</b>	Збій зв'язку з внутрішнім і зовнішнім блоком	<b>EA</b>	Несправність датчика струму
<b>EC</b>	Збій зв'язку із зовнішнім блоком	<b>EE</b>	Несправність зовнішньої плати EEPROM
<b>E1</b>	Датчик температури в приміщенні (IRT)	<b>EP</b>	Несправність перемикача температури (на верхній частині компресора)
<b>E2</b>	Датчик температури внутрішнього змійовика (IPT)	<b>EU</b>	Несправність датчика напруги
<b>E3</b>	Датчик температури труби зовнішнього блоку (OPT)	<b>P1</b>	Захист від перенапруги / зниженої напруги
<b>E4</b>	Системна помилка	<b>P2</b>	Захист від перевантаження струму
<b>E5</b>	Неправильна конфігурація моделі	<b>P4</b>	Захист від перегрівання
<b>E6</b>	Несправність двигуна вентилятора внутрішнього блоку	<b>P6</b>	Захист від перегріву в режимі охолодження
<b>E7</b>	Несправність датчика зовнішньої температури	<b>P7</b>	Захист від перегріву в режимі обігріву
<b>E8</b>	Несправність датчика температури на виході	<b>P9</b>	Захист приводу (програмне управління)
<b>E9</b>	Несправність приводу і модуля IPM	<b>P0</b>	Захист модуля (апаратне керування)
<b>EF</b>	Несправність двигуна зовнішнього вентилятора (двигун постійного струму)	<b>CL</b>	Нагадування про очищення фільтра
<b>EH</b>	Несправність зовнішнього датчика температури всмоктування		

## ІНСТРУКЦІЇ З УТИЛІЗАЦІЇ

Цей прилад містить холодоагент та інші потенційно небезпечні матеріали. Під час утилізації цього приладу закон вимагає спеціального збору та обробки. НЕ викидайте цей виріб як побутові відходи або несортвані міські відходи.

Під час утилізації цього приладу у вас є такі варіанти:

- Утилізуйте прилад у спеціальному муніципальному смітнику для збору електронних відходів.
- При покупці нового приладу продавець безкоштовно забере старий прилад.
- Виробник також безкоштовно забере старий прилад.
- Продавайте прилад сертифікованим торговцям металобрухтом.
- Утилізація цього приладу в лісі чи іншому природному середовищі загрожує вашому здоров'ю та завдає шкоди навколишньому середовищу.
- Небезпечні речовини можуть просочуватися в ґрунтові води і потрапляти в харчовий ланцюг.



## ІНСТРУКЦІЯ З СЕРВІСНОГО ОБСЛУГОВУВАННЯ (R32)

1. Перевірте інформацію в цьому посібнику, щоб дізнатися розміри необхідні для правильного монтажу пристрою, включаючи мінімально допустимі відстані з суміжними конструкціями.
2. Пристрій повинен встановлюватися, експлуатуватися і зберігатися в приміщенні площею більше 4 м<sup>2</sup> придатному для його експлуатації.
3. Трубопроводи повинні бути захищені від фізичних пошкоджень і не повинні встановлюватися в невентильованому приміщенні, якщо площа приміщення становить менше 4 м<sup>2</sup>.
4. Дотримуються газові правила.
5. Механічні з'єднання повинні бути доступні для технічного обслуговування.
6. Дотримуйтесь інструкцій, наведених в цьому посібнику по роботі з холодоагентом, його установці, очищенню, технічного обслуговування та утилізації.
7. Переконайтеся, що вентиляційні отвори вільні від засмічення.
8. *Примітка:* обслуговування повинно проводитися тільки відповідно до рекомендацій виробника.
9. Увага: обладнання повинно зберігатися в добре провітрюваному приміщенні, розмір якого не менше площі приміщення, зазначеної для експлуатації.
10. Увага: прилад повинен зберігатися в приміщенні без постійного відкритого полум'я (наприклад, працюючий газовий прилад) і джерела запалювання (наприклад, працюючий електронагрівач).
11. Пристрій повинен зберігатися таким чином, щоб не допустити механічних пошкоджень.
12. Кожен, хто займається роботою з холодоагентом, повинен мати дійсний і актуальний сертифікат від акредитованого в галузі експертного управління, що визнає його компетенцію по роботі з холодоагентами, відповідно до специфікації оцінки, визнаної у відповідному промисловому секторі. Сервісні роботи повинні виконуватися тільки відповідно до рекомендацій виробника обладнання. Роботи з технічного обслуговування і ремонту, що вимагають допомоги інших кваліфікованих фахівців, повинні проводитися під наглядом особи, компетентного в області використання горючих холодоагентів.
13. Будь-яка робоча процедура, що зачіпає засоби забезпечення безпеки, повинна виконуватися тільки компетентними особами.
14. Увага:
  - Не використовуйте засоби для прискорення процесу розморожування або очищення, крім рекомендованих виробником.
  - Не протикайте і не спалюйте.
  - Пам'ятайте, що холодоагенти можуть не мати запаху.



Прочитайте керівництво з монтажу!



Прочитайте керівництво з сервісу!

# ІНСТРУКЦІЯ З СЕРВІСНОГО ОБСЛУГОВУВАННЯ (R32)

## 15. Інформація по обслуговуванню:

1. Перевірки на місці. Перед початком роботи з системами, що містять легкозаймісті холодоагенти, необхідно провести перевірку безпеки, щоб звести до мінімуму ризик загоряння. При ремонті холодоильної системи перед проведенням робіт в ній повинні бути дотримані наступні запобіжні заходи.
2. Робоча процедура. Робота повинна проводитися відповідно до регламентованої процедури, з тим щоб звести до мінімуму ризик присутності легкозаймистого газу або пару під час виконання роботи.
3. Загальна робоча зона. Весь обслуговуючий персонал та інші особи, що працюють на території, повинні бути проінструктовані про характер виконуваних робіт. Слід уникати роботи в замкнутому просторі. Область навколо робочого місця повинна бути відокремлена. Переконайтеся, що умови в межах зони були безпечними, контролюючи легкозаймісті матеріали.
4. Перевірка наявності холодоагенту. Перед початком і під час роботи необхідно перевірити ділянку за допомогою відповідного обладнання на наявність витоку холодоагенту. Переконайтеся, що обладнання, яке використовується для виявлення витоків, придатне для використання із легкозаймістими холодоагентами, тобто неіскроутворюючими, належним чином закритими або іскробезпечними.
5. Відсутність джерел займання. Жодна особа, яка виконує роботи щодо холодоильної системи, пов'язані з оголенням будь-яких труб, не повинна використовувати будь-які джерела займання таким чином, щоб це могло привести до виникнення небезпеки пожежі або вибуху. Всі можливі джерела займання, включаючи куріння сигарет, повинні знаходитися на достатній відстані від місця установки, ремонту, видалення та утилізації, під час яких холодоагент може потрапити в навколишній простір. Перед початком робіт місце, територія навколо обладнання повинна бути обстежена, щоб переконатися в тому, що не існує небезпеки займання. Знаки, що позначають куріння, не повинні відображатися.
6. Вентильована територія. Перед проведенням будь-яких зварювальних робіт переконайтеся в тому, що приміщення знаходиться на відкритому повітрі або що воно досить добре провітрюється. Ступінь вентиляції повинна тривати протягом усього періоду проведення робіт. Вентиляція повинна забезпечувати безпечне розсіювання будь-якого викинутого холодоагенту і переважно виводити його назовні в атмосферу.
7. Перевірка холодоильного обладнання. При заміні електричних компонентів вони повинні відповідати призначенню і правильній специфікації. Завжди дотримуйтеся вказівки виробника з технічного обслуговування та ремонту. У разі сумнівів слід звертатися за допомогою в технічний / сервісний відділ виробника.

Наступні перевірки повинні застосовуватися до установок, що використовують легкозаймісті холодоагенти:

- Вентиляційне обладнання та витяжні пристрої працюють належним чином і не загороджуються;
  - При використанні непрямого холодоильного контуру необхідно перевірити вторинний контур на наявність холодоагенту;
  - Маркування обладнання залишається видимим і розбірливим;
  - Труба або компоненти холодоильної установки встановлюють в такому положенні, при якому вони не будуть піддаватися впливу будь-яких речовин, які можуть викликати корозію компонентів містять холодоагент, якщо тільки ці компоненти не виготовлені з матеріалів, які за своєю природою стійкі до корозії або належним чином захищені від неї.
8. Перевірка електроприладів. Ремонт і обслуговування електричних деталей повинно включати в себе початкові перевірки безпеки і процедури перевірки елементів. Якщо існує несправність, яка може поставити під загрозу безпеку, то ніяке електроживлення не повинно підключатися до ланцюга до тих пір, поки вона не буде успішно усунена. Якщо несправність не вдається усунути відразу ж, але необхідно продовжити роботу, слід використовувати відповідне тимчасове рішення. Про це необхідно повідомити користувачеві обладнання, щоб всі сторони були сповіщені про це.

## ІНСТРУКЦІЯ З СЕРВІСНОГО ОБСЛУГОВУВАННЯ (R32)

### 16. Ремонт герметичних компонентів:

1. Під час ремонту герметичних компонентів все електроживлення повинно бути відключено від обладнання, на якому ведуться роботи, до зняття герметичних кришок і т. д.
2. Особливу увагу слід звернути на те, щоб при роботі з електричними компонентами корпус не був перероблений таким чином, щоб це могло вплинути на рівень захисту. Це повинно стосуватися пошкодження кабелів, надмірної кількості з'єднань, клем, що не відповідають оригінальним специфікаціям, пошкодження ущільнень і т. д.

Переконайтеся, що пристрій надійно закріплено.

Переконайтеся, що ущільнення або ущільнювальні матеріали не зіпсувалися настільки, що вони більше не служать для запобігання попадання легкозаймистих середовищ.

*Примітка:* використання силіконового герметика може знизити ефективність деяких типів обладнання для виявлення витоків.

### 17. Кабель.

Переконайтеся, що кабелі не піддаються зносу, корозії, надмірного тиску, вібрації, гострих країв або будь-яким іншим несприятливим впливам навколишнього середовища. Перевірка повинна також враховувати вплив старіння або безперервної вібрації від таких джерел, як компресор або вентилятор.

### 18. Виявлення горючих холодоагентів.

Ні за яких обставин потенційні джерела займання не повинні використовуватися при пошуку або виявленні витоків холодоагенту. Галоїдний пальник (або будь-який інший прилад, що використовує відкрите полум'я) не повинний використовуватися.

### 19. Методи виявлення витоків.

Наступні методи виявлення витоків вважаються прийнятними для систем, що містять легкозаймисті холодоагенти.

Для виявлення займистих холодоагентів повинні використовуватися електронні прилади виявлення витоків, однак чутливість може бути недостатньою або може знадобитися повторна калібрування. (Обладнання для виявлення витоків повинно бути відкалібровано в місці, вільному від холодоагенту.) Переконайтеся, що прилад не є потенційним джерелом займання і підходить для використовуваного холодоагенту. Обладнання для виявлення витоків повинно бути налаштоване на процентний вміст LFL холодоагенту і повинно бути відкалібровано відповідно до використовуваного холодоагентом і підтверджено відповідний процентний вміст газу (максимум 25%).

Рідини для виявлення витоків підходять для використання з більшістю холодоагентів, але слід уникати використання миючих засобів, що містять хлор, оскільки хлор може вступити в реакцію з холодоагентом і викликати корозію мідних трубопроводів.

При підозрі на витік все відкрите полум'я повинно бути прибрано / загасити.

При виявленні витoku холодоагенту, що вимагає пайки, весь холодоагент повинен бути витягнутий з системи або ізольований (за допомогою запірних клапанів) в частині системи, віддаленій від місця витoku. Після цього безкисневий азот (OFN) повинен бути вилучений з системи як до, так і під час процесу пайки.



## ІНСТРУКЦІЯ З СЕРВІСНОГО ОБСЛУГОВУВАННЯ (R32)

### 20. Ліквідація та евакуація.

При проникненні в контур холодоагенту для проведення ремонту або для будь-якої іншої мети повинні використовуватися звичайні процедури. Проте, важливо слідувати оптимальній практиці, так як до уваги береться займистість. Повинна дотримуватися наступна процедура:

- виймайте холодоагент;
- продуйте контур інертним газом;
- евакууйте;
- знову продуйте інертним газом;
- розізмкніть контур шляхом різання або пайки.

Запас холодоагенту повинен бути повернутий у відповідні рекупераційні балони. Система повинна бути промита у вимкненому стані, щоб забезпечити пристрій. Цей процес може повторитися кілька разів. Стиснене повітря або кисень не повинні використовуватися для цього завдання.

Промивка повинна бути досягнута шляхом розриву вакууму в системі за допомогою OFN і продовження заповнення до тих пір, поки не буде досягнуто робочий тиск, потім скидання в атмосферу і, нарешті, спуск вниз у вакуум. Цей процес слід повторювати до тих пір, поки в системі не буде холодоагенту. Коли використовується остаточна заправка OFN, система повинна бути скинута до атмосферного тиску, щоб можна було приступити до роботи. Ця операція абсолютно необхідна, якщо необхідно виконати пайку на трубопроводі.

Переконайтеся, що вихід для вакуумного насоса не знаходиться поблизу джерел займання і є вентиляція.

### 21. Виведення з експлуатації.

Перед виконанням цієї процедури необхідно, щоб фахівець повністю ознайомився з обладнанням і всіма його деталями. Рекомендується хороша практика, щоб всі холодоагенти були відновлені безпечно. Перед виконанням цього завдання повинна бути взята проба масла і холодоагенту в тому випадку, якщо потрібно провести аналіз до повторного використання утилізованого холодоагенту.

Дуже важливо, щоб електроенергія була доступна до початку виконання цього завдання.

1. ознайомтеся з обладнанням та його роботою.
2. електрично ізолюйте систему.
3. перед початком процедури переконайтеся в цьому:
  - при необхідності є механічне вантажно-розвантажувальне обладнання для роботи з балонами холодоагенту;
  - всі засоби індивідуального захисту є і використовуються правильно;
  - процес рекуперації постійно контролюється компетентною особою;
  - утилізаційне обладнання та балони відповідають відповідним стандартам.
4. по можливості відкачайте систему охолодження.
5. якщо вакуум неможливий, зробіть трубопровід таким чином, щоб холодоагент можна було видалити з різних частин системи.
6. перед відновленням переконайтеся, що балон розташований на вагах.
7. запустіть пристрій для рекуперації та працюйте відповідно до інструкцій виробника.
8. не переповнюйте балони (не більше 80 %).
9. не перевищуйте максимальний робочий тиск балона, навіть тимчасово.
10. безпомилково заправивши балони і завершивши процес, переконайтеся, що балони та обладнання швидко прибрані з місця установки і всі запірні клапани на обладнанні закриті.
11. відновлений холодоагент не повинен заправлятися в іншу холодильну систему, якщо він не був очищений і перевірений.

### 22. Відновлення.

При евакуації холодоагенту з системи, як для обслуговування, так і для виведення з експлуатації, рекомендується, щоб всі холодоагенти були евакуйовані безпечно.

При перекачуванні холодоагенту в балон стежте за тим, щоб використовувалися тільки відповідні балони рекуперації холодоагенту. Переконайтеся, що є правильна кількість балонів для зберігання всього обсягу заправки системи. Всі використовувані балони призначені для рекуперації холодоагенту і маркування для цього холодоагенту (тобто спеціальні балони для регенерації холодоагенту). Балони повинні бути укомплектовані клапаном скидання тиску і відповідними запірними клапанами в справному стані. Порожні балони-утилізатори повинні бути евакуйовані і, по можливості, охолоджені до того, як відбудеться їх рекуперація.

Обладнання для рекуперації повинно знаходитися в хорошому робочому стані з набором інструкцій, що стосуються наявного обладнання, і повинно бути придатним для рекуперації всіх відповідних холодоагентів, включаючи, коли це можливо, легкозаймісті холодоагенти. Крім того, повинен бути в наявності і перебувати в хорошому робочому стані комплект каліброваних ваг. Шланги повинні бути укомплектовані герметичними роз'єднувальними муфтами і перебувати в хорошому стані. Перед використанням обладнання для вилучення холодоагенту необхідно переконатися в тому, що воно знаходиться в робочому стані, належним чином обслуговується і що всі пов'язані з ним електричні компоненти герметизовані, з тим щоб запобігти займанню в разі викиду холодоагенту. У разі сумнівів проконсультуйтеся з виробником.

Якщо необхідно витягти компресор або компресорне масло, переконайтеся, що вони були евакуйовані до прийнятного рівня, щоб переконатися, що легкозаймістий холодоагент не залишається в мастильному матеріалі. Процес оцінки повинен бути проведений до повернення компресора постачальнику. Для прискорення цього процесу повинен використовуватися тільки електричний нагрів корпусу компресора. Коли масло зливається з системи, це повинно виконуватися безпечно.

## Умови гарантії

1. В гарантійному талоні має бути зазначено: найменування моделі; серійні номери внутрішніх та зовнішніх блоків; дата продажу; дата встановлення; адреса установки обладнання, контактний телефон, адреса, та відмітка організації, яка продала та встановила даний виріб; телефон та ПІБ покупця.
2. Не підлягає гарантійному ремонту виріб з механічними пошкодженнями; пошкодженнями, які виникли внаслідок порушень вимог до монтажу; недотримання умов експлуатації, в тому числі вимог до живлення та температур зовнішнього і внутрішнього повітря; стихійних лих (блискавка, пожежа, повінь і т.п.), а також інших умов, що не можуть контролюватися виробником; попадання в середину виробу сторонніх предметів, рідини; ремонту чи внесення конструктивних змін неповноваженими особами; невідповідності холодопродуктивності кондиціонера теплоприпливу в приміщенні.
3. Гарантія на виріб анулюється, якщо виріб не пройшов чергове регламентне технічне обслуговування. Для важких умов експлуатації термін проходження обслуговування необхідно зменшити відповідно до рекомендацій компанії-продавця. Проходження регламентного технічного обслуговування засвідчує відмітка компанії, що його виконує, або монтажника.
4. Організація, що здійснила продаж (встановила) дане обладнання, має право визначити власний гарантійний термін. Однак цей термін не може бути менше, ніж зазначено в цьому талоні.

## Забезпечення регламентного технічного обслуговування

Для проведення регламентного технічного обслуговування необхідно звернутись до організації, що продала та встановила дане обладнання.

Після проведення обслуговування організація повинна поставити відмітку про його проведення і визначити термін наступного технічного обслуговування.

## Забезпечення гарантійного обслуговування

У разі виникнення гарантійного випадку необхідно звертатись до організації, що продала (встановила) дане обладнання. Слідкуйте, щоб продавець коректно заповнив Ваш гарантійний талон.

**Представник в Україні**

**[www.tcl-aircon.ua](http://www.tcl-aircon.ua)**

**+38 044 206 29 29**

# Гарантійний талон

## Шановний покупець!

Висловлюємо Вам щиру подяку за придбання високоякісних і надійних кліматичних систем торгової марки (далі ТМ) TCL та просимо уважно вивчити основні правила гарантійних зобов'язань.

Термін гарантії на обладнання ТМ TCL складає **36 місяців** з моменту його придбання. Термін гарантії на побутове обладнання ТМ TCL, яке експлуатується у виробничих приміщеннях та серверних, складає 12 місяців з моменту його придбання.

**УВАГА!** Розширена гарантія на побутові кондиціонери складає **60 місяців** за умови реєстрації гарантійного талону на [warranty.tcl-aircon.ua](http://warranty.tcl-aircon.ua) та при дотриманні всіх умов зазначених на офіційному сайті [tcl-aircon.ua](http://tcl-aircon.ua).

**УВАГА!** Обладнання повинно проходити регулярне технічне обслуговування мінімум один раз на 12 місяців починаючи з дати монтажу. В разі несвоєчасного проходження ТО гарантія анулюється.

Цим талоном компанія, яка продала (встановила) виріб, підтверджує справність даного обладнання та, при дотриманні умов гарантії споживачем, бере на себе обов'язок забезпечити безкоштовне усунення дефектів, які виникли внаслідок вини виробника.

Наполягайте, щоб талон було повністю та коректно заповнено продавцем обладнання. Це необхідна умова для отримання гарантії.

Виріб №	Модель виробу	Серійний номер

Адреса встановлення			
ПІБ та телефон покупця	-----		
Дата продажу		Дата встановлення	

## Регламентне технічне обслуговування

В гарантійний період технічне обслуговування виконується організацією, що продала (встановила) кондиціонер. Вартість регламентного технічного обслуговування визначається організацією, що його виконує.

### Журнал регламентного технічного обслуговування

Виріб №	Дата обслуговування	Назва, адреса, телефон організації, що здійснила обслуговування	Прізвище та підпис майстра, що здійснив обслуговування, штамп

### Відомості про організацію, що продала виріб

Назва організації	
Фактична адреса та телефон	

### Відомості про організацію, що встановила виріб

Назва організації	
Фактична адреса та телефон	

М.П.

1. З умовами гарантії ознайомлений.
2. Комплектність та цілісність товару перевірено у моєї присутності.
3. Виріб прийнято в експлуатацію.

Підпис продавця

Підпис покупця



Відривна частина. Залишається у продавця

## Гарантійний талон

Виріб №	Модель виробу	Серійний номер

Адреса встановлення			
ПІБ та телефон покупця	-----		
Дата продажу		Дата встановлення	

1. З умовами гарантії ознайомлений.
2. Комплектність та цілісність товару перевірено у моїй присутності.
3. Виріб прийнято в експлуатацію.

Підпис покупця

# АКСЕСУАРИ

## ВНУТРІШНІЙ БЛОК



Пульт  
дистанційного  
керування



Батарея AAA



Гвинт



Посібник  
користувача



Фільтр для очистки  
свіжого повітря



Прямий  
з'єднувач



Пластикові  
анкери

x6



Опорний  
металевий  
ремінь

x2



Труба свіжого повітря

x2



Вентиляційна труба  
в зборі



Гайки для труб  
холодоагенту (опціонально)

x4

## ЗОВНІШНІЙ БЛОК



Дренажний шланг

x2



Ізоляційна стрічка

x2



Герметик



Перехідники



Дренажний стик  
(не у всіх моделях)



Ізоляційна труба

x2



Настінний чохол  
(опціонально)





ТіСіЕл Ейр Кондішійонер (Чжуншань) Ко., Лімітед  
№59, Наньтоу Роуд Вест, Наньтоу, Чжуншань, Гуандун, Китай

**ГАРЯЧА ЛІНІЯ В УКРАЇНІ**

**+38 044 206 29 29**

**[tcl-aircon.ua](http://tcl-aircon.ua)**