

## Инструкция по эксплуатации ЖК-телевизор со светодиодной подсветкой

Русский

Українська

Қазақша

Модель №

**TX-43FXR600**  
**TX-49FXR600**  
**TX-55FXR600**  
**TX-65FXR600**

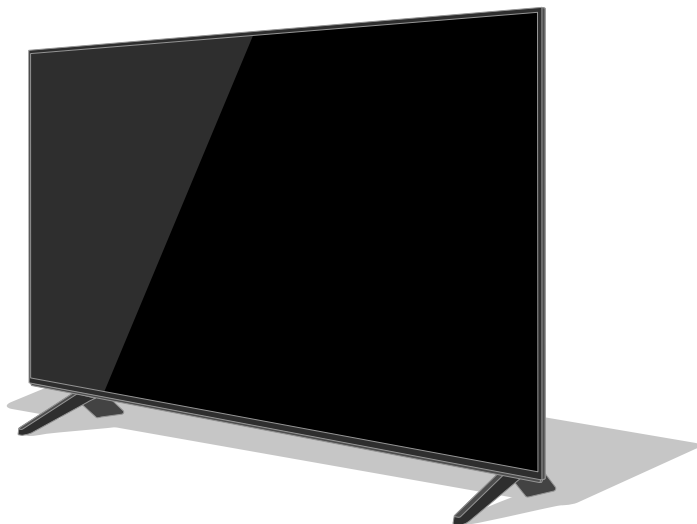

(Изображение: TX-49FXR600)



Для получения более подробных инструкций см. [eHELP]  
(Встроенная инструкция по эксплуатации).

- Использование [eHELP] ➔ (стр. 18)

Благодарим Вас за покупку изделия компании Panasonic.

Перед эксплуатацией данного изделия внимательно прочитайте эту инструкцию и сохраните её для последующих ссылок.

Перед началом использования внимательно ознакомьтесь с разделом этого руководства "Меры предосторожности".

Изображения, приведенные в этом руководстве, используются только для пояснительных целей.



TQB4GC1899

## Содержание

### Обязательно прочитайте

Важная информация	3
Меры предосторожности	4
Дополнительные принадлежности	7
Установка телевизора	7
Установка настенного кронштейна	10
Соединения	11
Идентификация элементов управления	15
Первоначальная автонастройка	17
Просмотр телевизора	18
Использование eHELP	18
Часто задаваемые вопросы	20
Уход	21
Технические характеристики	21

 **DOLBY AUDIO™**



- Для получения информации о товарных знаках см. [eHELP] (Поиск по функциям > Обязательно прочитайте > Перед эксплуатацией > Лицензии).

В этом руководстве используется изображение TX-49FXR600, если не указано иное.

Изображения могут различаться в зависимости от модели.

# Важная информация

## Примечание относительно функций DVB/передачи данных по каналам телевизионного вещания/IPTV

- Данный телевизор разработан в соответствии со стандартами (по состоянию на август 2017 г.) цифровых наземных служб DVB-T/T2 (MPEG2, MPEG4-AVC(H.264) и MPEG HEVC(H.265)), цифровых кабельных служб DVB-C (MPEG2, MPEG4-AVC(H.264) и MPEG HEVC(H.265)) и цифровых спутниковых служб DVB-S (MPEG2, MPEG4-AVC(H.264) и MPEG HEVC(H.265)).

Проконсультируйтесь с вашим местным дилером по вопросам доступности служб DVB-T/T2 или DVB-S в вашем регионе.

Проконсультируйтесь с Вашим поставщиком услуг кабельного телевидения по вопросу доступа к службам DVB-C для этого телевизора.

- Если сигнал не отвечает стандартам DVB-T/T2, DVB-C или DVB-S, данный телевизор может работать неправильно.
- В зависимости от страны, региона, вещательной компании, поставщика услуг, спутника и характеристик сети могут быть доступны не все функции.
- С данным телевизором не все модули CI работают надлежащим образом. Проконсультируйтесь с Вашим поставщиком услуг по вопросам работы модуля CI.
- Данный телевизор может работать ненадлежащим образом с модулем CI, который не был утвержден поставщиком услуг.
- В зависимости от поставщика услуг может взиматься дополнительная плата.
- Не гарантируется совместимость со службами, запуск которых планируется в будущем.

Интернет-приложения предоставляются соответствующими поставщиками услуг, которые обладают правом изменить приложения, ограничить доступ к ним или прекратить предоставление приложений.

Компания Panasonic не несет ответственности и не гарантирует доступность и непрерывную поддержку служб.

Компания Panasonic не гарантирует работу и функционирование периферийных устройств сторонних производителей и отказывается от любой ответственности за повреждение, возникшее в результате работы и/или функционирования таких периферийных устройств сторонних производителей.

## Обработка информации о клиентах

Телевизор оснащен функцией интернет-подключения. Если пользователь выразил согласие с условиями предоставления услуг / политики конфиденциальности Panasonic (здесь и далее: «условия, положения и пр.»), в ходе использования функции интернет-подключения могут осуществляться сбор и дальнейшее использование информации об эксплуатации клиентом телевизора. Это происходит в соответствии с условиями, положениями и пр.

Для получения дополнительной информации об условиях обслуживания/политике конфиденциальности см.

[eHELP] (Поиск по функциям > Сеть > Настройки сети > Terms of Service and Settings (Условия обслуживания и настройки))

Вещательная компания или поставщик приложений могут выполнять запись личных данных клиента в телевизоре. Перед ремонтом телевизора, передачей другому лицу или утилизацией сотрите информацию, записанную в телевизоре. Для этого выполните следующие действия.

[eHELP] (Поиск по функциям > Функции > Начальные установки)

Поставщик может собирать информацию о клиентах при помощи установленных на телевизоре или находящихся на веб-сайте приложений, предоставленных сторонними организациями. Предварительно подтвердите свое согласие с условиями, положениями и пр., установленными поставщиком.

- Компания Panasonic не несет ответственности за сбор информации о клиентах при помощи установленных на телевизоре или находящихся на веб-сайте приложений, предоставленных сторонними организациями.
- Указывайте номер кредитной карты, свое имя и другие данные только при условии полной уверенности в надежности поставщика.
- Введенные данные могут сохраняться на сервере или в другом расположении под управлением поставщика. Перед ремонтом телевизора, передачей другому лицу или утилизацией сотрите информацию в соответствии с условиями и положениями, установленными поставщиком.

Для записи и воспроизведения контента на этом или другом устройстве может потребоваться разрешение владельца авторских прав или прочих прав, относящихся к этому контенту. Panasonic не имеет прав и не предоставляет вам это разрешение, а также открыто отказывается от любых прав, возможности или намерения получить такое разрешение от вашего имени. Вы несете ответственность за то, что использование вами этого или других устройств соответствует применимому законодательству об авторских правах в вашей стране. Для получения дополнительной информации о соответствующих законах и нормах обратитесь к этому законодательству или к владельцу прав, контент которого вы хотите записать или воспроизвести.

Этот продукт выпускается по лицензии согласно патентному портфелю AVC для личного и некоммерческого использования потребителем с целью (i) кодирования видеозаписей в соответствии со стандартом AVC ("Видео AVC") и/или (ii) декодирования видеозаписей AVC, закодированных потребителем в ходе личной некоммерческой деятельности и/или полученных от провайдера видеoinформации, имеющего разрешение на предоставление видеозаписей AVC. Использование с иными другими целями, прямо или косвенно, не разрешается.

Для получения дополнительной информации обращайтесь в компанию MPEG LA, LLC.

См. <http://www.mpegla.com>.

Класс защиты II

Данный продукт предназначен для просмотра ТВ-программ в бытовых условиях.



Эта метка указывает на то, что продукт работает под напряжением переменного тока.



Эта метка указывает на класс защиты II и используется в случае, если продукт спроектирован с двойной изоляцией и не требует электрического заземления.

Транспортируйте только в вертикальном положении.

Не допускайте падения телевизора, а также не подвергайте его воздействию сильной вибрации или сильным ударам о другие объекты во время транспортировки.

Храните изделие внутри помещения в сухом месте.

Утилизируйте в соответствии с национальным и/или местным законодательством.

Условия и положения продажи не устанавливаются производителем, они должны соответствовать национальному и/или местному законодательству страны продажи товара.

# Меры предосторожности

Во избежание поражения электрическим током, пожара, повреждений и травм соблюдайте перечисленные ниже меры предосторожности:

## ■ Сетевой шнур и штепсельная вилка

### Внимание

При ненормальном функционировании телевизора немедленно отсоедините штепсельную вилку!

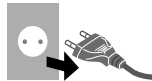

- Данный телевизор следует подключать к сети электропитания переменного тока  $\sim 220\text{--}240\text{ В}$ , 50 / 60 Гц.
- Полностью вставляйте штепсельную вилку в сетевую розетку.
- Для полного отключения устройства требуется извлечь штепсельную вилку из сетевой розетки. Следовательно, штепсельная вилка должна всегда находиться в открытом доступе.
- Отсоедините штепсельную вилку от сети электропитания до очистки телевизора.
- Не трогайте штепсельную вилку мокрыми руками.



- Не повреждайте шнур питания.
  - Не ставьте на сетевой шнур тяжелые предметы.



- Не размещайте сетевой шнур возле источников высокой температуры.



- Не тяните за шнур питания. Держитесь за корпус штепсельной вилки при отсоединении шнура питания.



- Не перемещайте телевизор со шнуром питания, подсоединенным к сетевой розетке.
- Не перекручивайте шнур питания, не сгибайте его сильно и не растягивайте.
- Не используйте поврежденную штепсельную вилку или сетевую розетку.
- Следите за тем, чтобы телевизор не раздавил шнур питания.

Модель 43 дюйма    Модель 49 дюйма    Модель 55 дюйма

- Используйте только шнур питания, поставляемый с этим телевизором.

## ■ Соблюдайте осторожность

### Внимание

- Не снимайте крышки и не вносите модификации в телевизор самостоятельно, поскольку возможно поражение электрическим током при контакте с внутренними деталями устройства, находящимися под напряжением. Пользователь не может отремонтировать детали, размещенные внутри.



- Не подвергайте телевизор воздействию дождя или чрезмерной влажности. Над телевизором нельзя размещать сосуды, содержащие жидкость, например вазы. Не подставляйте ТВ под каплющую или текущую воду.



- Не допускайте, чтобы через вентиляционные отверстия в телевизор попадали посторонние предметы.
- Если телевизор используется в местах, где насекомые могут легко залезть в телевизор.

Такие насекомые, как мелкие мухи, пауки, муравьи и т. д. могут залезть в телевизор и стать причиной его повреждения, а также застрять в видимой области на телевизоре, например на экране.

- Если телевизор используется в пыльной и задымленной среде.

Пыль или частицы дыма могут попасть в телевизор через вентиляционные отверстия во время его работы и застрять внутри устройства. Это может привести к перегреванию, неисправности, снижению качества изображения и т. д.

- Не используйте подставку или крепежное оборудование сторонних производителей. Обязательно обращайтесь к местному дилеру Panasonic для выполнения настройки или установки с использованием рекомендованных кронштейнов для крепления на стену.
- Не подвергайте дисплейную панель сильным внешним воздействиям или ударам.
- Не разрешайте детям взбираться на телевизор.
- Не устанавливайте телевизор на наклонных или неустойчивых поверхностях, а также убедитесь, что край телевизора не свисает.



#### Внимание

Не устанавливайте телевизор на неустойчивую поверхность. Телевизор может упасть, что может привести к серьезным травмам или летальному исходу. Во избежание травм, главным образом, детских, соблюдайте следующие простые меры предосторожности.

- Производители телевизора рекомендуют использовать шкафы или стойки.
- Используйте только такую мебель, которая может надежно удерживать телевизор.
- Убедитесь, что телевизор не выходит за края мебели, на которой он установлен.
- Не устанавливайте телевизор на высокую мебель (например, стенной или книжный шкаф) без надежного закрепления мебели и телевизора на подходящей поверхности.
- Не помещайте под телевизор тканевые и прочие материалы при установке его на тумбу.
- Оповещайте детей об опасных последствиях лазания по мебели в целях достать телевизор или пульт управления.

Если ваш телевизор был перемещен в другое место, следует так же применять вышеуказанные меры предосторожности.

- Данный телевизор предназначен для установки на стол.
- Не подвергайте телевизор воздействию прямых солнечных лучей и других источников тепла.



## Для предотвращения месте. пожара никогда не оставляйте свечи или другой источник открытого огня вблизи телевизионного приемника



### ■ Опасность удушья

#### Внимание

- Упаковка этого продукта может вызвать удушье, а некоторые мелкие детали могут представлять опасность удушья для детей. Храните эти детали так, чтобы они были недоступны для маленьких детей.

### ■ Подставка

#### Внимание

- Не разбирайте и не модифицируйте подставку.

#### Предостережение

- Используйте только ту подставку, которая поставляется с этим телевизором.
- Не используйте подставку, если она искривлена или физически повреждена. Если это произошло, немедленно обратитесь к ближайшему дилеру Panasonic.
- Во время установки убедитесь в том, что все винты надежно завинчены.
- Во время установки на подставку не допускайте ударов по телевизору.
- Не разрешайте детям взбираться на подставку.
- Установка телевизора на подставку и снятие с нее должно осуществляться силами не менее двух людей.
- Установка телевизора и его снятие с подставки должны выполняться с соблюдением указанной инструкции.

### ■ Радиоволны

#### Внимание

- Не используйте телевизор в медицинских учреждениях или в местах с медицинским оборудованием. Радиоволны могут вызывать помехи для медицинского оборудования, что может привести к несчастным случаям в результате неисправности.
- Не используйте телевизор вблизи оборудования с автоматическим управлением. Например, автоматические двери или пожарная сигнализация. Радиоволны могут вызывать помехи для оборудования с автоматическим управлением, что может привести к несчастным случаям в результате неисправности.
- Если вы носите кардиостимулятор, держитесь от телевизора на расстоянии не менее 15 см. Радиоволны могут вызвать помехи в работе кардиостимулятора.
- Не разбирайте телевизор самостоятельно.

## ■ Встроенный модуль беспроводной локальной сети

### Предостережение

- Не используйте встроенный модуль беспроводной локальной сети, чтобы подключиться к беспроводной сети (SSID\*), для доступа к которой у вас нет прав доступа. Эти сети могут отображаться в результатах поиска. Тем не менее, их использование может рассматриваться как несанкционированный доступ.

\*SSID — это имя для определения конкретной беспроводной сети для передачи данных.

- Не подвергайте встроенный модуль беспроводной локальной сети воздействию высоких температур, прямых солнечных лучей или влаги.
- Данные, получаемые и передаваемые через радиоволны, могут отслеживаться и перехватываться.
- Встроенный модуль беспроводной локальной сети использует частоты 2,4 и 5 ГГц. Во избежание возникновения неисправности или медленного отклика, вызванных помехами радиоволн при использовании встроенного модуля беспроводной локальной сети, держите телевизор вдали от устройств, которые используют сигналы 2,4 и 5 ГГц (например, устройства с модулем беспроводной локальной сети, микроволновые печи и мобильные телефоны).
- При возникновении проблем из-за статического напряжения телевизор может завершить работу в целях самозащиты. В этом случае выключите переключатель питания вкл. / выкл. телевизора, а затем снова включите его.

## ■ Беспроводная технология Bluetooth®

### Предостережение

- Телевизор использует диапазон частот для промышленного, научного и медицинского оборудования 2,4 ГГц (Bluetooth®). Во избежание возникновения неисправности или медленного отклика, вызванных помехами радиоволн, держите телевизор вдали от таких устройств, как устройства с модулем беспроводной локальной сети, устройства Bluetooth, микроволновые печи, мобильные телефоны и устройства, которые используют сигнал 2,4 ГГц.

## ■ Вентиляция

### Предостережение

Вокруг телевизора должно быть достаточное свободное пространство (минимум 10 см) для отвода избытка тепла; в противном случае возможен быстрый выход некоторых электронных компонентов из строя.

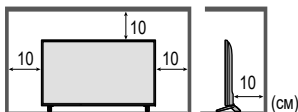

- Не препятствуйте вентиляции, закрывая вентиляционные отверстия такими предметами, как газеты, скатерти и шторы.
- Независимо от того, используется подставка или нет, всегда проверяйте, что вентиляционные отверстия в нижней части телевизора не заблокированы и что имеется достаточное свободное пространство для надлежащей вентиляции.



## ■ Перемещение телевизора

### Предостережение

Отсоедините все кабели до перемещения телевизора.

- Для перемещения телевизора требуется по крайней мере два человека.

## ■ При длительном неиспользовании

### Предостережение

Этот телевизор все еще будет потреблять некоторое количество электроэнергии даже в выключенном состоянии до тех пор, пока штепсельная вилка подсоединена к действующей сетевой розетке.

- Отсоедините штепсельную вилку от настенной розетки, если телевизор не будет использоваться в течение длительного периода времени.

## ■ Чрезмерная громкость

### Предостережение

- Не делайте слишком громкий звук в наушниках. Это может привести к необратимому повреждению слуха.
- При возникновении в ушах шумов от вибрации уменьшите громкость или временно прекратите пользоваться наушниками.



## ■ Батарейки пульта дистанционного управления

### Предостережение

- Неправильная установка аккумулятора может стать причиной утечки электролита из батареек, коррозии и взрыва.
- Заменяйте только такими же или равноценными батарейками.
- Не используйте вместе старые и новые батарейки.
- Не используйте вместе батарейки разных типов (например, щелочные и марганцевые батарейки).
- Не используйте аккумуляторные никель-кадмиевые батареи (Ni-Cd и т. п.).
- Не сжигайте и не разрушайте батарейки.
- Не допускайте чрезмерного нагревания батареек, например, солнечными лучами, огнем и т. п.
- Утилизируйте батарейки правильно.
- Если устройство не будет использоваться в течение длительного времени извлеките батарейки, чтобы предотвратить утечку электролита, коррозию и опасность взрыва.

# Дополнительные принадлежности

## Стандартные принадлежности

### Дистанц. управление

➔ (стр. 15)

- N2QAYB001180  
или N2QAYB001211



### Подставка

➔ (стр. 7)

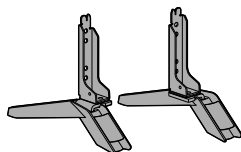

### Шнур питания

➔ (стр. 11)

Модель 43 дюйма

Модель 49 дюйма

Модель 55 дюйма



### Батарейки (2)

- R6

➔ (стр. 16)



### Инструкция по эксплуатации

#### Гарантия

- Принадлежности могут быть размещены отдельно. Проследите за тем, чтобы не выбросить их непреднамеренно.

# Установка телевизора

## Сборка / отсоединение подставки

### А Сборочный винт (4)



M5 × 12

### В Сборочный винт (4)



M4 × 12

### С Кронштейн ①

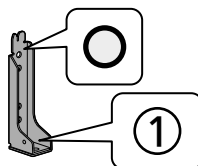

### Д Кронштейн ②

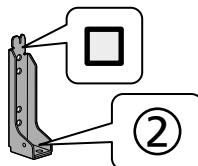

### Е Основание ①

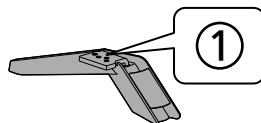

### Ф Основание ②

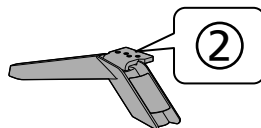

## Подготовка

Извлеките подставку и телевизор из упаковки. Затем расположите устройство экраном вниз на рабочем столе, накрытом чистой и мягкой тканью (одеяло и т. д.)

- Используйте плоский и твердый стол большего размера, чем телевизор.
- Не держите телевизор за экран.
- Убедитесь, что экран не поцарапан и не разбит.

## Сборка подставки

- Выберите способ сборки подставки из нижепредставленных 2 вариантов.
- Не выполняйте сборку подставки каким-либо другим способом, не указанным в данном руководстве.

### ■ <Вариант1>

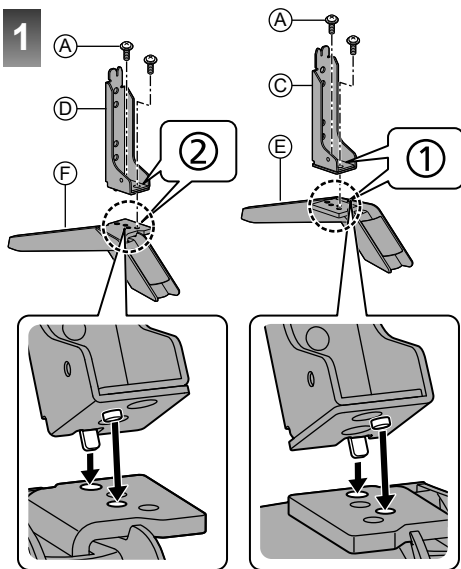
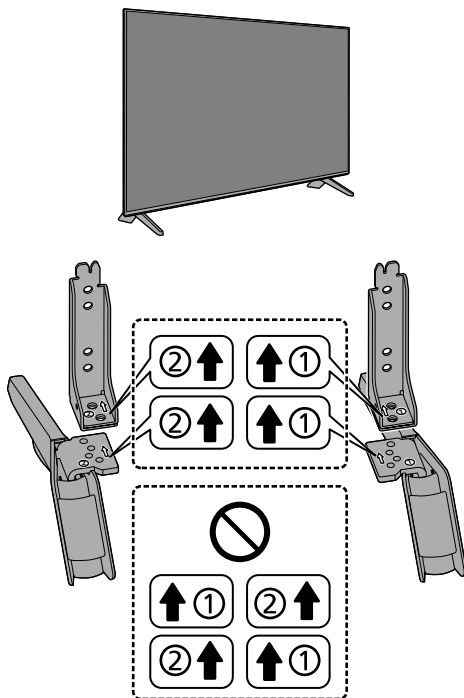

2

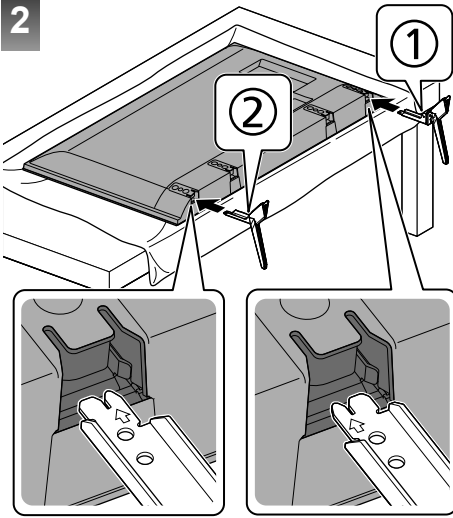

3

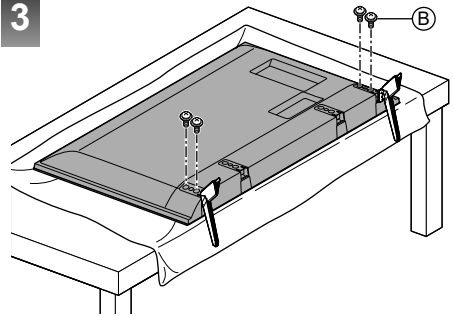

■ <Style2>

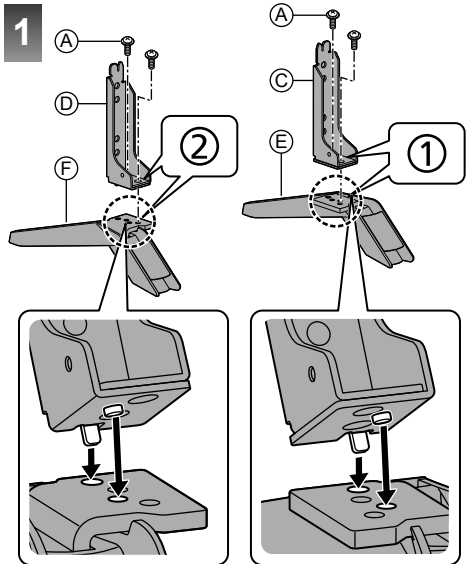
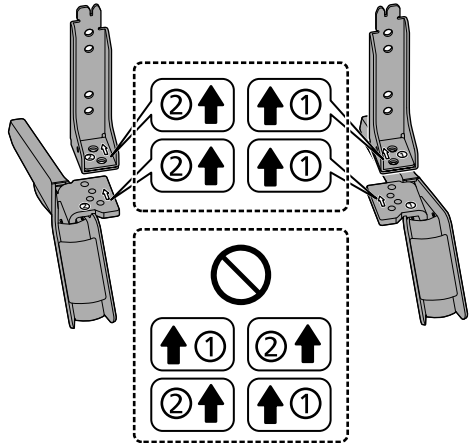
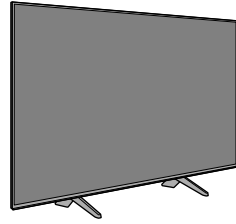

2

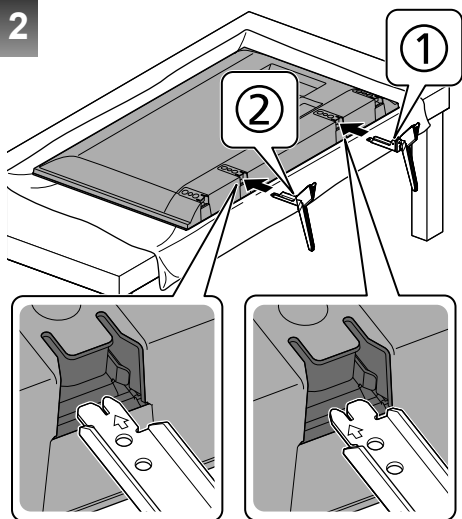

3

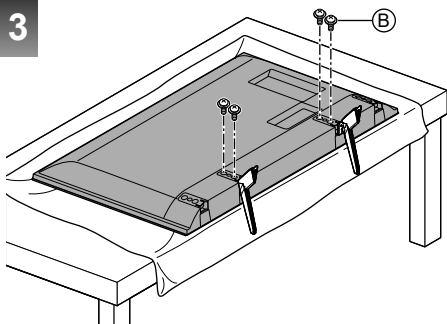

### Отсоединение подставки

В случае использования настенного кронштейна или повторной упаковки телевизора обязательно отсоедините подставку нижеуказанным образом.

- 1 Расположите телевизор экраном вниз на рабочем столе, накрытом чистой и мягкой тканью.
- 2 Извлеките сборочные винты (1) из телевизора.
- 3 Отсоедините подставку от телевизора.
- 4 Извлеките сборочные винты (2) из кронштейна.

## Установка настенного кронштейна

Для приобретения рекомендованного настенного кронштейна обращайтесь к местному дилеру Panasonic.

- Отверстия для крепления [вид сбоку] настенного кронштейна  
Задняя панель телевизора

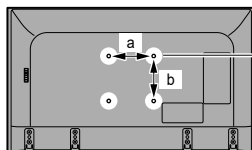

Модель 43 дюйма

Модель 49 дюйма

a: 200 мм

b: 200 мм

Модель 55 дюйма

Модель 65 дюйма

a: 400 мм

b: 400 мм

(вид сбоку)

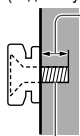

**Длина шурупа**

Модель 43 дюйма    Модель 49 дюйма

**минимум: 9 мм**

**максимально: 21 мм**

Модель 55 дюйма

**минимум: 8 мм**

**максимально: 16 мм**

Модель 65 дюйма

**минимум: 9 мм**

**максимально: 16 мм**

**Диаметр: M6**

Шуруп для крепления телевизора на настенном кронштейне (не поставляется с телевизором)

### Внимание

- Если Вы используете другие настенные кронштейны или устанавливаете настенный кронштейн самостоятельно, существует опасность получения травмы или повреждения изделия. Для обеспечения функционирования аппарата и безопасности обязательно обратитесь к Вашему дилеру или к квалифицированному специалисту по строительству, чтобы закрепить кронштейн для крепления на стену. Гарантия не распространяется на повреждения, возникшие по причине установки неквалифицированным специалистом.
- Внимательно ознакомьтесь с инструкциями, входящими в комплект поставки дополнительных принадлежностей, и примите все необходимые меры по предотвращению падения телевизора.
- Во время установки аккуратно обращайтесь с телевизором во избежание повреждения изделия.
- Будьте осторожны при закреплении настенных кронштейнов на стене. Перед подвешиванием кронштейна всегда проверяйте, что в стене нет никаких электрических кабелей или волноводов.
- Для предотвращения падения и травмы снимите ТВ с его подвесной опоры, если Вы не будете им пользоваться в течение продолжительного времени.

# Соединения

- Изображенное внешнее оборудование и кабели не поставляются с этим телевизором.
- Перед присоединением или отсоединением любых шнуров убедитесь, в том, что аппарат отсоединен от сетевой розетки.
- При подключении убедитесь в использовании правильных типов разъемов и кабельных вилок.
- Используйте полупроводной HDMI-совместимый кабель.
- Держите телевизор вдали от электрооборудования (видеооборудование и т. д.) и от оборудования с инфракрасным датчиком. В противном случае это может привести к искажению изображения/звука, а также может быть нарушена работа этого оборудования.
- Прочитайте также, пожалуйста, руководство по эксплуатации подключаемого оборудования.

## Разъемы

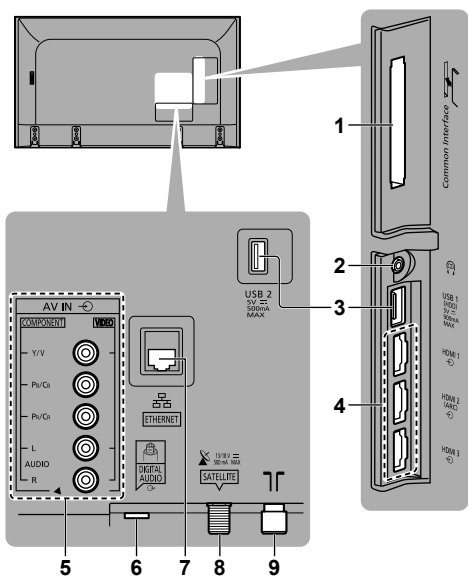

- 1 Слот CI ➔ (стр. 14)
- 2 Гнездо головных телефонов ➔ (стр. 14)
- 3 Порт USB 1-2  
⚡ Данный символ обозначает режим работы по постоянному току
- 4 HDMI 1 - 3 ➔ (стр. 12, 12, 13, 13)
- 5 AV (COMPONENT / VIDEO) ➔ (стр. 13, 13)
- 6 DIGITAL AUDIO
- 7 Разъем ETHERNET ➔ (р. 12)
- 8 Клемма наземной антенны/кабеля ➔ (стр. 11)
- 9 Спутниковый терминал (стр. 11)
  - Для просмотра содержимого в формате 4K используйте разъем HDMI. ➔ (стр. 13)

## Основные подсоединения

### Шнур питания

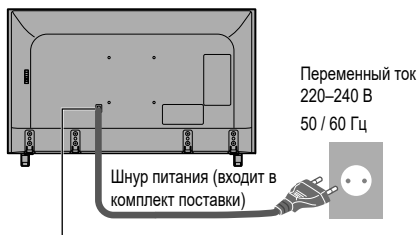

Модель 43 дюйма    Модель 49 дюйма    Модель 55 дюйма

### Плотно вставьте штепсельную вилку на место.

- При отсоединении шнура питания сначала обязательно отсоедините штепсельную вилку от сетевой розетки.

### Антенна

Телевизор

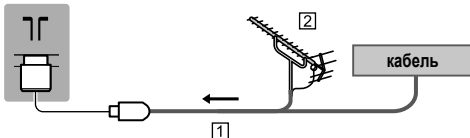

- 1 Кабель RF
- 2 Наземная антенна
  - Для DVB-C, DVB-T, Аналоговый

### Спутниковая тарелка

- Для DVB-S

### DVB-S

Телевизор

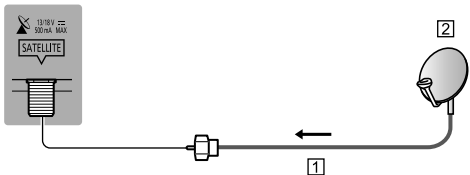

- 1 Кабель спутникового сигнала
- 2 Спутниковая тарелка
  - Чтобы убедиться, что спутниковая тарелка установлена надлежащим образом, обратитесь к местному дилеру. Также для получения дополнительной информации свяжитесь с компаниями спутникового вещания.

### Соединение с сервером DVB-via-IP.

Данный телевизор можно настроить в качестве сервера DVB-via-IP для обеспечения широковещательной трансляции для другого телевизора, поддерживая функцию DVB-via-IP или совместимые устройства SAT>IP.

## Телевизор

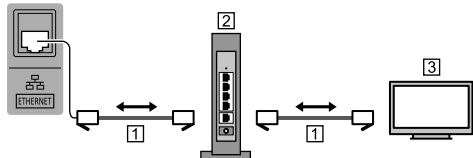

### 1 Кабель LAN (экранированный)

- Используйте кабель LAN с экранированной витой парой (STP).

### 2 Концентратор/маршрутизатор

### 3 Функция DVB-via-IP (телевизор Panasonic и т. п.)

- Эта функция может быть недоступна в зависимости от состояния сети и вещания.
- Функция двойного тюнера (одновременный просмотр или запись 2 программ, т. п.) недоступна при использовании функции сервера DVB-via-IP.
- Для получения дополнительной информации см. [eHELP] (Поиск по функциям > Функции > DVB через IP).

## Подключение DVB-via-IP

Этот телевизор оснащен функцией DVB-via-IP и может быть подключен к серверу DVB-via-IP или совместимым серверам SAT-IP для получения широкополосной трансляции.

- Подключаться к серверу DVB-via-IP рекомендуется с помощью кабеля LAN.

### ■ Проводное соединение

## Телевизор

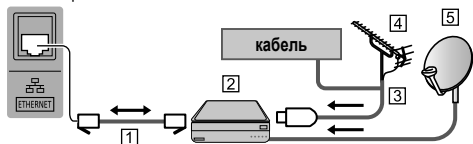

### 1 Кабель LAN (экранированный)

- Используйте кабель LAN с экранированной витой парой (STP).

### 2 Сервер DVB-via-IP

### 3 Кабель RF

### 4 Наземная антенна

### 5 Спутниковая тарелка

### ■ Беспроводное соединение

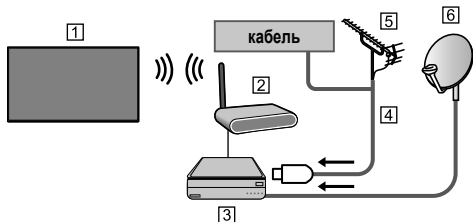

### 1 Встроенный модуль беспроводной локальной сети (Задняя панель телевизора)

### 2 Точка доступа

### 3 Сервер DVB-via-IP

### 4 Кабель RF

### 5 Наземная антенна

### 6 Спутниковая тарелка

- Эта функция может быть недоступна в зависимости от состояния сети и вещания.
- Информацию о подключении см. в инструкции по эксплуатации сервера DVB-via-IP.
- Для получения дополнительной информации см. [eHELP] (Поиск по функциям > Функции > DVB через IP).

## Устройства AV

### ■ Записывающее устройство DVD / записывающее устройство Blu-ray и т. д.

## Телевизор

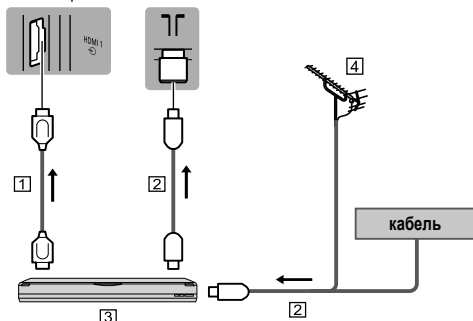

### 1 Кабель HDMI

### 2 Кабель RF

### 3 Записывающее устройство DVD / записывающее устройство Blu-ray и т. д.

### 4 Наземная антенна

### ■ Спутниковый приемник

## Телевизор

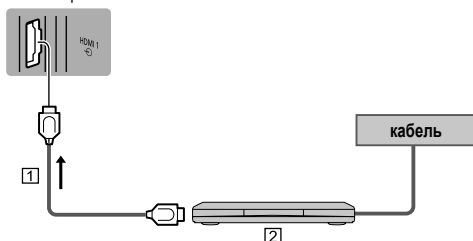

### 1 Кабель HDMI

### 2 Спутниковый приемник

## Сеть

Для использования интернет-служб требуется наличие широкополосной сети.

- Если вам не предоставлены службы широкополосной сети, обратитесь к продавцу для получения помощи.
- Подготовьте интернет-окружение для проводного и беспроводного соединений.
- При первом использовании телевизора запустится настройка подключения к сети. ➔ (стр. 17)

## ■ Проводное соединение

Телевизор

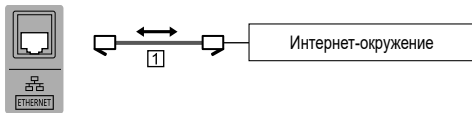

1 Кабель LAN (экранированный)

- Используйте кабель LAN с экранированной витой парой (STP).

## ■ Беспроводное соединение

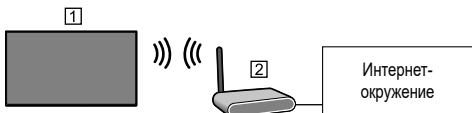

1 Встроенный модуль беспроводной локальной сети (Задняя панель телевизора)

2 Точка доступа

## Подключение 4K / HDR-совместимого оборудования

Телевизор

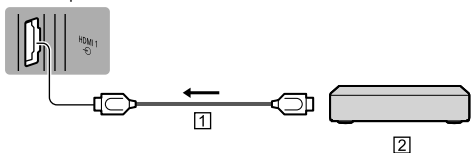

1 Кабель HDMI

2 4K/HDR-совместимое оборудование

- Для более четкого просмотра содержимого в формате 4K или HDR подключите 4K-совместимое оборудование к разъему HDMI1 или 2.
- Подсоедините 4K-совместимое оборудование к разъему HDMI, используя 4K-совместимый кабель. Таким образом, можно просматривать содержимое в формате 4K.
- При поддержке формата HDR невозможно максимально увеличить яркость панели телевизора.

## ■ [HDMI Auto Setting (Автоматич. настройка HDMI)] (Меню установок)

Точно передает изображение благодаря расширенному цветовому охвату при подключении 4K-совместимого оборудования.

Выберите режим в зависимости от оборудования.

[Mode1]:

Для улучшенной совместимости. Установите [Mode1 (Режим 1)], если изображение или звук в режиме входа HDMI воспроизводятся ненадлежащим образом.

[Mode2]:

Для 4K-совместимого оборудования, которое способно четко воспроизводить изображение благодаря расширенному цветовому охвату

- Изменение режима

1. Выберите вход HDMI, подсоединенный к оборудованию.
2. Откройте меню и выберите [HDMI Auto Setting (Автоматич. настройка HDMI)] (Меню установок).

- Для получения дополнительной информации о действительном формате см [eHELP] (Поиск по функциям > Watching (Просмотр) > 4K resolution (Разрешение 4K) > HDMI Auto Setting (Автоматич. настройка HDMI)).

## Прочие соединения

### ■ DVD плеер

(оборудование с разъемом COMPONENT)

Телевизор

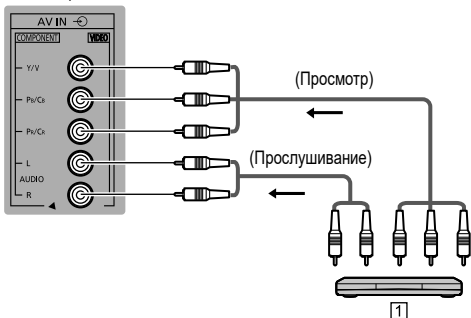

1 DVD плеер

### ■ Видеокамера / Игровая приставка

(оборудование с разъемом VIDEO)

Телевизор

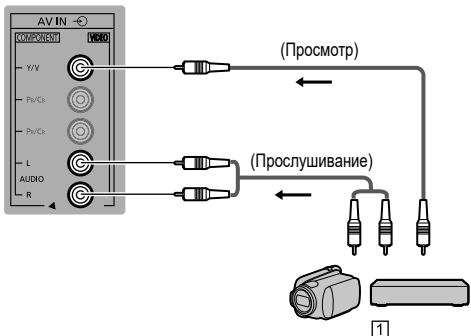

1 Видеокамера / Игровая приставка

### ■ Усилитель (прослушивание через внешние динамики)

- Используйте кабель HDMI2 для подключения телевизора к усилителю, оснащенного функцией ARC (функция обратного аудиоканала).

Для подключения усилителя без функции ARC используйте разъем DIGITAL AUDIO.

- Для прослушивания многоканального звучания с внешнего оборудования (например, Dolby Digital 5.1кан) подсоедините оборудование к усилителю. Информацию о подключении см. в инструкции по эксплуатации оборудования и усилителя.

Телевизор

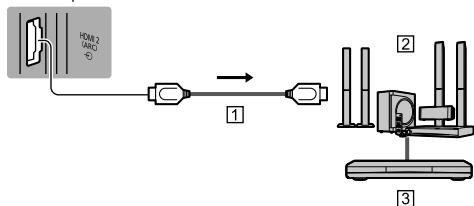

1 Кабель HDMI

2 Усилитель с системой громкоговорителей

3 Внешнее оборудование (DVD плеер и т. д.)

### ■ наушников

- Для получения информации о настройках громкости см. [eHELP] (Поиск по функциям > Настройки > Звук).

Телевизор

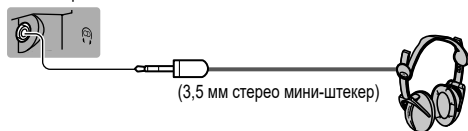

(3,5 мм стерео мини-штекер)

### ■ Обычный интерфейс

- Каждый раз при подсоединении или отсоединении модуля CI выключайте переключатель питания вкл./выкл. телевизора.
- Если смарт-карта и модуль CI поставляются в комплекте, сначала подключите модуль CI, а затем вставьте в него смарт-карту.
- Установите или извлеките полностью модуль CI в правильном направлении, как показано на рисунке.
- Появятся обычно закодированные каналы. (Просматриваемые каналы и их функции зависят от модуля CI.)

Если зашифрованные каналы не отображаются

► **[Обычный интерфейс] в «Меню установок»**

- На рынке могут быть представлены модули CI со встроенными программами более поздних версий, не обеспечивающими полное взаимодействие с этим новым телевизором CI+ v1.4. В этом случае обратитесь к поставщику содержимого.
- Для получения дополнительной информации см. [eHELP] (Поиск по функциям > Функции > Обычный интерфейс), прочтите руководство по эксплуатации модуля CI или обратитесь к поставщику содержимого.
- Обязательно извлеките карту модуля CI и т. п. перед ремонтом, транспортировкой или утилизацией телевизора.

Телевизор

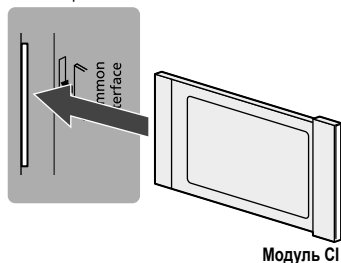

Модуль CI

### ■ USB HDD (для записи)

- Используйте порт USB 1 для подключения USB HDD.
- Для получения дополнительной информации см. [eHELP] (Поиск по функциям > Запись).

### ■ VIERA Link

- Используйте HDMI1 - 3 для соединения VIERA Link.
- Для получения дополнительной информации см. [eHELP] (Поиск по функциям > Функции > VIERA Link "HDAVI Control™").

## ■ Схема соединений

### ■ Крепление кабелей

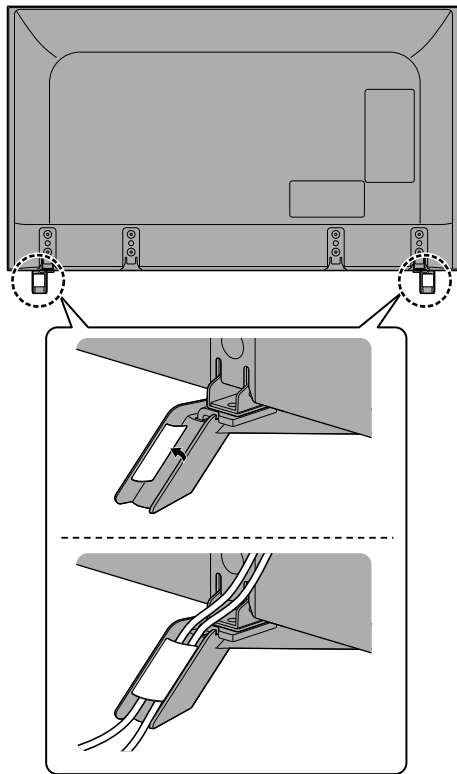

- Прикрепите кабели при необходимости.
- При использовании дополнительного аксессуара для крепления кабелей следуйте указаниям, изложенным в руководстве по его сборке.

# Идентификация элементов управления

## Дистанц. управление

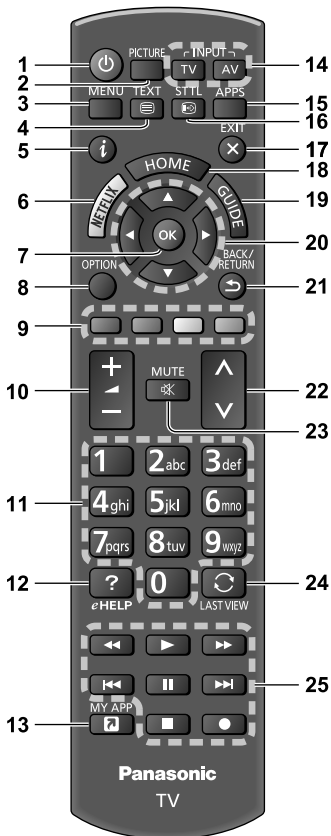

1 [⏻]: Включает телевизор или переводит в режим ожидания

### 2 PICTURE

- Изменение режима просмотра.

### 3 [Главное меню]

- Нажмите для получения доступа к «Изображение», «Звук», «Сеть», «Таймер», а также к меню установки и справки.

### 4 Кнопка телетекста

### 5 Информация

- Отображает информацию о канале и о программе.

### 6 Netflix

- Прямой доступ к службе NETFLIX.
- Для использования этой функции в полной мере требуется наличие широкополосной сети.
- Работа этой службы может быть остановлена или изменена без уведомления.

### 7 ОК

- Подтверждает выбор и вариант.
- Нажмите после выбора позиций каналов, чтобы быстро изменить канал.
- Отображает список каналов.

### 8 [Дополнительное меню]

- Удобная дополнительная настройка просмотра, звука и т.д.

### 9 Цветные кнопки

#### (красный-зеленый-желтый-синий)

- Используются для выбора, навигации и управления различными функциями.

### 10 Громкость больше / меньше

### 11 Цифровые кнопки

- Изменяет канал и страницы телетекста.
- Устанавливает символы.
- В режиме ожидания включает телевизор.

### 12 [eHELP]

- Отображает [eHELP] (Встроенная инструкция по эксплуатации).

### 13 [My App (Мое приложение)]

- Назначение приложения в качестве избранного. После установки нажмите эту кнопку для быстрого запуска приложения.
- Для получения дополнительной информации см. [eHELP] (Поиск по функциям > Домашняя страница > Приложения)

### 14 Выбор режима входа

- Телевидение - переключает на DVB-S / DVB-C / DVB-T / DVB-via-IP / Аналоговый.
- AV - переключает в режим входа AV из списка "Выбор входа".

### 15 ПРИЛОЖЕНИЯ

- Отображает [Список приложений] (Список приложений).

### 16 Субтитры

- Отображает субтитры.

### 17 Выход

- Возвращает к экрану нормального просмотра.

### 18 ГЛАВНЫЙ ЭКРАН

- Отображает экран [Домашняя страница].
- Для получения дополнительной информации см. [eHELP] (Поиск по функциям > Обязательно прочитать > Функции).

### 19 ТВ Гид

- Отображает электронную программу передач.

### 20 Кнопки курсора

- Осуществляет выбор и регулировку.

### 21 Возврат

- Возвращает к предыдущему меню / странице.

### 22 Номер канала больше / меньше

### 23 Включение / выключение приглушения звука

### 24 Предыдущий просмотр

- Переключает на предыдущий канал или режим входа.

### 25 Операции для контента, подключенного оборудования и т. д.

## ■ Установка/удаление батареек

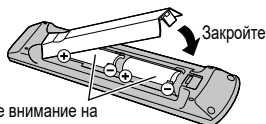
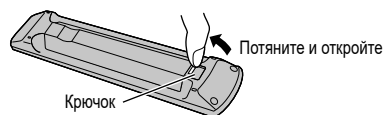

Обратите внимание на правильную полярность (+ или -)

## Панель индикаторов/управления

- При нажатии кнопок 4, 5, 6 указание панели управления отображается в правой части экрана в течение 3 секунд для подсветки нажатой кнопки.

Модель 43 дюйма

Модель 49 дюйма

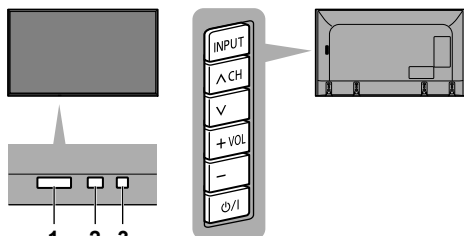

Задняя панель телевизора

Модель 55 дюйма

Модель 65 дюйма

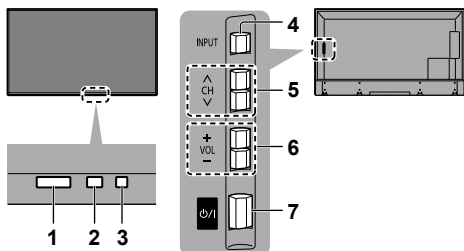

Задняя панель телевизора

### 1 Приемник сигнала дистанционного управления

- Не помещайте никакие предметы между приемником сигнала дистанционного управления телевизора и пультом дистанционного управления.

### 2 Датчик освещенности

- Отслеживает яркость для регулирования качества изображения, когда параметр [Датчик освещенности] в Меню изображения задан со значением [Вкл.].

### 3 Индикатор питания

#### Красный:

Режим ожидания

#### Зеленый:

Вкл.

- В зависимости от освещенности окружающей среды отрегулируйте яркость светодиода для удобного просмотра уровней.

#### Оранжевый:

Режим ожидания с некоторыми активными функциями (запись и т. д.)

- Светодиод мигает, когда телевизор принимает команду с пульта дистанционного управления.

### 4 Выбор режима входа

- Нажимайте повторно до тех пор, пока не появится нужный режим.

#### [Главное меню]

- Для отображения главного меню нажмите и удерживайте в течение 3 секунд.

#### OK (в системе меню)

### 5 Номер канала больше / меньше

- Перемещение курсора вверх / вниз (в системе меню)

### 6 Громкость больше / меньше

- Перемещение курсора влево / вправо (в системе меню)

### 7 Переключатель включения / выключения сетевого питания

- Используется для включения и выключения сетевого питания.
- Для полного отключения устройства требуется извлечь штепсельную вилку из сетевой розетки.
- : Режим ожидания / Включение

# Первоначальная автонастройка

При первом включении телевизора начинается автоматический поиск доступных каналов, а также предлагаются варианты настройки телевизора.

- Действия этих пунктов не нужны, если установка была выполнена Вашим местным дилером.
- Перед запуском автонастройки завершите соединения (стр. 11 - 14) и настройку (при необходимости) подключенного оборудования. Относительно информации о настройке подсоединенного оборудования прочитайте руководство по эксплуатации оборудования.

## 1 Подключите телевизор к действующей сетевой розетке и включите питание



- Для отображения требуется несколько секунд.

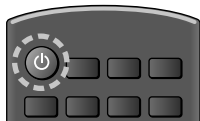

## 2 Выберите следующие элементы

Настройте каждый элемент с помощью следующих инструкций экранной подсказки.

Пример:



### ■ Использование пульта дистанционного управления



Переместите курсор



Перейдите к элементу / сохраните настройку

BACK/  
RETURN



Вернитесь к предыдущему элементу (при наличии)

### Выберите язык

#### Выберите [Дома]

Выберите [Дома] для использования телевизора дома.

- Условия просмотра [В магазине] предназначены для витрин магазина.
- Чтобы изменить условия просмотра позже, вам потребуется инициализировать все настройки путем доступа к начальным установкам.

### Настройка сетевого соединения

#### Выберите вашу страну

Выберите режим телевизионного сигнала, который требуется настроить, и затем выберите функцию начальной автонастройки [Начать автонастройку]

: настроить (поиск доступных каналов)

: пропустить настройку

• Экран автонастройки зависит от страны и выбранного режима сигнала.

• [Настройки сети DVB-C]

В обычных случаях [Частота] и [Сетевой ID] установите на [Авто].

Если [Авто] не отображается или если необходимо, с помощью цифровых кнопок введите значения для [Частота] и [Сетевой ID], которые Вы получите от Вашего поставщика услуг кабельного телевидения.

**Теперь автоматическая установка завершена,  
и ваш телевизор готов для просмотра.**

Если настройка завершилась неудачей, проверьте подключение кабеля спутникового сигнала, кабеля RF и сетевое соединение, а затем следуйте инструкциям экранной подсказки.

#### Примечание

- Телевизор переходит в режим ожидания, если в течение 4 часов не выполняется никаких операций, а для функции [Авто Режим ожидания] в меню таймера установлен параметр [Вкл.].
- Телевизор переходит в режим ожидания, если в течение 10 минут не получен сигнал и не выполняется никаких операций, а для функции [Откл.пит.при отсут.сигн] в меню таймера установлен параметр [Вкл.].
- Повторная настройка всех каналов
  - ➔ [Автонастройка] в [Меню настройки] (меню установок)
- Добавление доступного режима телевизионного сигнала
  - ➔ [Добавить ТВ-сигнал] в [Меню настройки] (меню установок)
- Инициализация всех настроек
  - ➔ [Начальные установки] в [Системное меню] (меню установок)

# Просмотр телевизора

## 1 Включите питание

⏻ (Телевизор)

или

 (Дистанц. управление)

- Переключатель питания вкл. / выкл. должен быть включен.  
(стр. 16)

Отображение информационной панели внизу экрана в течение нескольких секунд.

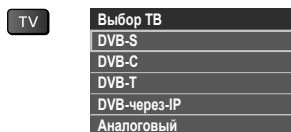

- Для получения информации о работе и настройках см. [eHELP]. (Поиск по функциям > Обязательно прочитать > Функции)

## 2 Выберите режим



- Выбираемые режимы зависят от сохраненных каналов.

## 3 Выберите канал

 — вверх  
 — вниз

или



- Для выбора позиции канала с 2 цифрами и более. Например, 399



# Использование eHELP

[eHELP] это подробные инструкции по эксплуатации, встроенные в телевизор, предоставляющие подробное пояснение для наилучшего понимания работы каждой функции.

## 1 Отображение [eHELP]

  
eHELP

или

MENU  [Справка]  [eHELP]

- Если к [eHELP] обращались ранее с тех пор, как был выключен телевизор, отобразится экран подтверждения для выбора перехода к первой странице [Первая страница] или к последней просмотренной странице [Страница, которую просматривали последней].

## 2 Выберите меню

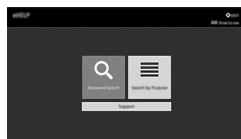

 ① выбрать  
② доступ

- Для доступа к [Как использовать]  
 (зеленый)

**[Поиск по ключевым словам]:**

Поиск содержимого eHELP по ключевому слову.

**[Поиск по функциям]:**

Поиск содержимого eHELP для каждого элемента.

**[Поддержка]:**

Открытие сведений о поддержке (часто задаваемые вопросы и т. д.).

## 3 Выберите пункт

Пример:



 ① выбрать  
② доступ

- Для возврата к предыдущему экрану/полю

BACK/  
RETURN



- Для перелистывания описания (если больше одной стр.)

Если описание выделено



- Для открытия экрана справки (  → )



- Для отображения меню, относящегося к описанию (только для некоторых описаний)

 (красный)

- Проверка функций данного телевизора

Поиск по функциям > Обязательно прочитать > Функции

# Часто задаваемые вопросы

---

Перед тем как обращаться за техобслуживанием или помощью, выполните эти простые советы, чтобы разрешить проблему.

- Для получения дополнительной информации см. [eHELP] (Поддержка > Часто задаваемые вопросы).
- 

## Телевизор не включается

- Убедитесь в том, что шнур питания вставлен в телевизор и сетевую розетку.
- 

## Телевизор переходит в Режим ожидания

- Функция автоматического перехода в режим ожидания активирована.
- 

## Пульт дистанционного управления не работает или работает с перебоями

- Правильно ли установлены батарейки? ➔ (стр. 16)
  - Включен ли телевизор?
  - Возможно, разрядились батарейки. Замените их новыми образцами.
  - Направьте пульт дистанционного управления непосредственно на приемник сигнала дистанционного управления (примерно на расстоянии 7 м и под углом 30 градусов к приемнику сигнала).
  - Расположите телевизор так, чтобы солнечный свет или другие источники яркого света не светили на приемник сигнала дистанционного управления телевизора.
- 

## Изображение не отображается

- Убедитесь в том, что включён телевизор.
  - Убедитесь в том, что шнур питания вставлен в телевизор и сетевую розетку.
  - Проверьте правильность выбора входного режима.
  - Проверьте настройку [AV] ([COMPONENT] / [VIDEO]) в меню [Выбор входа]. Она должна совпадать в сигналом, поступающим от внешнего оборудования.
  - Не установлены ли [Подсветка], [Контраст], [Яркость] или [Цвет] в Меню изображения на минимальные значения?
  - Проверьте, что есть все необходимые кабели и соединения надежно выполнены в нужных местах.
- 

## Отображается необычное изображение

- Этот телевизор оснащен встроенным модулем самотестирования. Выполняет диагностику проблем отображения или звука.  
➔ [Самотестирование] (меню справки)
  - Выключите переключатель питания Вкл. / Выкл. телевизора, а затем снова включите его.
  - Если проблема не устраняется, верните все начальные установки.  
➔ [Начальные установки] в [Системное меню] (меню установок)
- 

Когда оборудование подсоединено через HDMI, изображения или звук с внешнего оборудования воспроизводится необычным образом.

- Установите для [HDMI Auto Setting (Автоматич. настройка HDMI)] (Меню установок) значение [Mode1 (Режим 1)]  
➔ (стр. 13)
- 

## Части телевизора становятся горячими

- Части телевизора могут стать горячими. Такое повышение температуры не представляет проблем относительно производительности или качества.
- 

## При нажатии пальцем дисплейная панель слегка перемещается и создает шум

- Вокруг панели есть небольшой зазор для предотвращения ее повреждения. Это не является неисправностью.
- 

## Сведения о получении справки

- Обратитесь к местному дилеру Panasonic для получения помощи.

Если при обращении к нам вы находитесь не рядом с телевизором, мы не сможем предоставить необходимую информацию касательно содержимого, так как требуется визуальное подтверждение подключения, каких-либо действий и т. п.

# Уход

Сначала отсоедините штепсельную вилку от сетевой розетки.

## Экран, корпус, подставка

### Регулярный уход:

Аккуратно протрите поверхности экрана, корпуса или подставки мягкой тканью для удаления следов грязи и отпечатков пальцев.

### Для сильных загрязнений:

- (1) Сначала очистите пыль с поверхности.
- (2) Смочите мягкую ткань водой или разведенным нейтральным моющим средством (1 часть на 100 частей воды).
- (3) Хорошо отожмите ткань. (Избегайте попадания жидкости внутрь телевизора, поскольку это может привести к его неисправности.)
- (4) Аккуратно соберите влагу и удалите грязь.
- (5) Удалите остатки влаги.

### Предостережение

- Не используйте жёсткую ткань и не трите поверхность слишком сильно. В противном случае возможно появление царапин на поверхности.
- Не позволяйте телевизору контактировать с средствами против насекомых, растворителями и другими агрессивными жидкостями. Это может испортить поверхность или привести к отслоению краски.
- С поверхностью экрана следует обходиться особенно осторожно, поскольку она может быть легко повреждена. Не стучите и не царапайте поверхность ногтями и другими твердыми предметами.
- Не позволяйте поверхности телевизора и подставки контактировать с резиной или ПВХ-содержащими веществами длительное время. Это может испортить поверхность.

## Сетевой шнур и вилка

Регулярно протирайте шнур и штепсельную вилку сухой и мягкой тканью. Влага и пыль могут привести к пожару или поражению электрическим током.

# Технические характеристики

## ■ Телевизор

### Модель №

Модель 43 дюйма	: TX-43FXR600
Модель 49 дюйма	: TX-49FXR600
Модель 55 дюйма	: TX-55FXR600
Модель 65 дюйма	: TX-65FXR600

### Расчетное потребление электроэнергии

Модель 43 дюйма	xxx Вт
Модель 49 дюйма	xxx Вт
Модель 55 дюйма	xxx Вт
Модель 65 дюйма	xxx Вт

### Энергопотребление в режиме работы / область экрана

Модель 43 дюйма	x,xxx Вт / см <sup>2</sup>
Модель 49 дюйма	x,xxx Вт / см <sup>2</sup>
Модель 55 дюйма	x,xxx Вт / см <sup>2</sup>
Модель 65 дюйма	x,xxx Вт / см <sup>2</sup>

### Потребление электроэнергии в режиме ожидания\*1

Модель 43 дюйма	x.xx Вт
Модель 49 дюйма	x.xx Вт
Модель 55 дюйма	x.xx Вт
Модель 65 дюйма	x.xx Вт

### Энергопотребление в выключенном состоянии

Модель 43 дюйма	x.xx Вт
Модель 49 дюйма	x.xx Вт
Модель 55 дюйма	x.xx Вт
Модель 65 дюйма	x.xx Вт

## Размер экрана (диагональ)

Модель 43 дюйма

108 см / 43 дюйма

Модель 49 дюйма

123 см / 49 дюйма

Модель 55 дюйма

139 см / 55 дюйма

Модель 65 дюйма

164 см / 65 дюйма

## Габаритные размеры (Ш × В × Г)

Модель 43 дюйма

974 мм × 626 мм × 208 мм (с подставкой)

974 мм × 569 мм × 80 мм (только телевизор)

Модель 49 дюйма

1106 мм × 701 мм × 242 мм (с подставкой)

1106 мм × 644 мм × 81 мм (только телевизор)

Модель 55 дюйма

1240 мм × 779 мм × 242 мм (с подставкой)

1240 мм × 722 мм × 78 мм (только телевизор)

Модель 65 дюйма

1460 мм × 910 мм × 345 мм (с подставкой)

1460 мм × 844 мм × 78 мм (только телевизор)

## Масса

Модель 43 дюйма

Нетто 11,0 кг (с подставкой)

Нетто 10,0 кг (только телевизор)

Модель 49 дюйма

Нетто 15,0 кг (с подставкой)

Нетто 14,0 кг (только телевизор)

Модель 55 дюйма

Нетто 18,0 кг (с подставкой)

Нетто 17,0 кг (только телевизор)

Модель 65 дюйма

Нетто 27,5 кг (с подставкой)

Нетто 26,0 кг (только телевизор)

## Источник питания

220-240 В переменного тока, 50 / 60 Гц

## Разрешение отображения

3840 (Ш) × 2160 (В)

## Экран

ЖК-экран со светодиодом

## Звук

**Выход динамиков**

20 Вт (10 Вт + 10 Вт)

**наушников**

3,5 мм стерео мини гнездо × 1

## Соединительные гнезда

**Вход AV (COMPONENT / VIDEO)**

**VIDEO**

Контактный разъем × 1

1,0 В[двойная амплитуда] (75 Ω)

**AUDIO L - R**

Контактный разъем × 2

0,5 В[среднеквадрат.]

**Y**

1,0 В[двойная амплитуда] (включая синхронизацию)

**Pb/Cb, Pr/Cr**

±0,35 В[двойная амплитуда]

**Вход HDMI 1 / 2 / 3**

Разъем типа A

HDMI1 / 3:

4К, тип содержимого, насыщенный цвет, x.v.Colour™

HDMI2:

4К, тип содержимого, функция обратного аудиоканала, насыщенный цвет, x.v.Colour™

- Этот телевизор поддерживает функцию "HDMI Control 5".

**Слот для карты**

Слот обычного интерфейса (соответствует CI Plus) × 1

**ETHERNET**

RJ45, IEEE802.3 10BASE-T / 100BASE-TX

**USB 1 / 2**

USB1: Пост. ток  $\approx$  5 В, макс. 900 мА [SuperSpeed USB (USB 3.0)]

USB2: Пост. ток  $\approx$  5 В, макс. 500 мА [Hi-Speed USB (USB 2.0)]

**Выход DIGITAL AUDIO**

PCM / Dolby Digital, Волоконно-оптический кабель

## Системы приема / название диапазона

**DVB-S / S2**

Цифровые спутниковые службы (MPEG2, MPEG4-AVC(H.264) и MPEG HEVC(H.265))

Диапазон частот приемника — от 950 МГц до 2150 МГц

DISEqC — версия 1.0

**DVB-C**

Цифровые кабельные службы (MPEG2, MPEG4-AVC(H.264) и MPEG HEVC(H.265))

**DVB-T / T2**

Цифровые наземные службы (MPEG2, MPEG4-AVC(H.264) и MPEG HEVC(H.265))

## PAL D, K

### SECAM D, K

VHF R1 - R2

VHF R3 - R5

VHF R6 - R12

UHF E21 - E69

---

### PAL 525/60

Воспроизведение кассет NTSC с некоторых видеомагнитофонов (ВКМ) PAL

---

### M.NTSC

Воспроизведение с видеомагнитофонов (ВКМ) M.NTSC

---

### NTSC (только аудио / Видеовход)

Воспроизведение с видеомагнитофонов (ВКМ) NTSC

---

## Входной сигнал спутниковой тарелки

Гнездовой разъем, тип F 75 Ω

---

## Вход антенны

УВЧ / ОБЧ

---

## Условия эксплуатации

### Температура

0 °C - 35 °C

### Влажность

20% - 80% (отн. влажность, при отсутствии конденсации)

---

## Встроенный модуль беспроводной локальной сети

### Соответствие стандартам и диапазон частот\*2

IEEE802.11a/n

5,15 ГГц - 5,35 ГГц, 5,47 ГГц - 5,85 ГГц

IEEE802.11b/g/n

2,400 ГГц - 2,4835 ГГц

### Безопасность

WPA2-PSK (TKIP/AES)

WPA-PSK (TKIP/AES)

WEP (64 бит/128 бит)

### Соответствие стандартам

Bluetooth 3.0

### Диапазон частот

2,402 ГГц - 2,480 ГГц

### Примечание

- Конструкция и технические характеристики могут быть изменены без уведомления. Указанный вес и габаритные размеры являются приблизительными величинами.
- Для получения информации о потреблении энергии, разрешении дисплея и т. д. см. справочный листок технических данных.
- Для получения информации об открытом программном обеспечении см. [eHELP] (Поиск по функциям > Обязательно прочитать > Перед эксплуатацией > Лицензии).

\*1: Когда телевизор выключен с помощью пульта дистанционного управления и нет активных функций.

\*2: Частота и канал отличаются в зависимости от страны. Относительно диапазона частот обратитесь к нормам вашей страны.

## Информация по обращению с отходами для стран, не входящих в Европейский Союз



Действие этого символа распространяется только на Европейский Союз.

Если Вы собираетесь выбросить данный продукт, узнайте в местных органах власти или у дилера, как следует поступать с отходами такого типа.

### Декларация о Соответствии

#### Требованиям Технического Регламента об Ограничении Использования некоторых Вредных Веществ в электрическом и электронном оборудовании

(утверждённого Постановлением №1057 Кабинета Министров Украины)

Изделие соответствует требованиям Технического Регламента об Ограничении Использования некоторых Вредных Веществ в электрическом и электронном оборудовании (ТР ОИВВ).

Содержание вредных веществ в случаях, не предусмотренных Дополнением №2 ТР ОИВВ:

1. свинец (Pb) - не превышает 0,1wt % веса вещества или в концентрации до 1000 миллионных частей;
2. кадмий (Cd) - не превышает 0,01wt % веса вещества или в концентрации до 100 миллионных частей;
3. ртуть (Hg) - не превышает 0,1wt % веса вещества или в концентрации до 1000 миллионных частей;
4. шестивалентный хром (Cr<sup>6+</sup>) - не превышает 0,1wt % веса вещества или в концентрации до 1000 миллионных частей;
5. полибромбифенолы (PBB) - не превышает 0,1wt % веса вещества или в концентрации до 1000 миллионных частей;
6. полибромдифеноловые эфиры (PBDE) - не превышает 0,1wt % веса вещества или в концентрации до 1000 миллионных частей.

Для России:

- Частотный диапазон в соответствии со стандартами IEEE 802.11, IEEE 802.15:

(2400-2483,5) и/или (5150-5350 и 5650-5725) МГц

- Выходная мощность передатчика составляет до 100 мВт.

Информационный центр Panasonic

Для звонков из Москвы: +7 (495) 662-46-86

Бесплатный звонок по России: 8-800-200-21-00

Инфармацыйны цэнтр Panasonic

Бесплатны звонок па тэрыторыі Рэспублікі Беларусь.

Бесплатный звонок в пределах Республики Беларусь: 8-820-007-1-21-00

Інформаційний центр Panasonic

Міжнародні дзвінки та дзвінки із Києва: +380-44-490-38-98

Безкоштовні дзвінки зі стаціонарних телефонів у межах України: 0-800-309-880

Қазақстан аумағында жергілікті ұялы байланыс операторлары мен қалалық телефондардан тегін қоңырау шалу.

Бесплатные звонки с городских и мобильных телефонов местных сотовых операторов в пределах Казахстана:

8-800-0-809-809

Алматы қаласы мен Қырғызстаннан қоңырау шалу үшін.

Для звонков из Алматы и Кыргызстана: +7 (727) 330-88-07

### Памятка покупателя

Номер модели и серийный номер этого изделия можно найти на задней панели. Этот серийный номер следует записать в отведённом для этого месте внизу и сохранить данную инструкцию вместе с квитанцией об оплате в качестве документов, подтверждающих покупку телевизора, для облегчения поиска в случае кражи или потери, а также для гарантийного технического обслуживания.

Номер модели

Серийный номер

Panasonic Corporation

Веб-сайт: <http://www.panasonic.com>

Русский

TQB4GC1899U