

DLP Проектор Acer P1557i/M459i/PE-
F52i/N349i/AF630i/PR527i/MF-427i/
A1P2108/P1557Ki/M459Ki/PE-F52Ki/
N349Ki/AF630Ki/PR527Ki/MF-427Ki/
H6555BDi/E357Di/HE-807i/GM527i/
H6542BDi+/VH-427i/H6543BDi/
H6543Zi/HF130/E600/AF700/
H6543BDZi/H6555BDKi/E357DKi/HE-
807Ki/GM527Ki/H6542BDKi+/VH-
427Ki/H6543BDKi/HF130K/E600K/
AF700K/H6555ABDKi/H6536FHi/
H6543Zi/H6545Ki/P1657i/M469i/PE-
U52i/PR627i/MF-527i/P1657Ki/
M469Ki/PE-U52Ki/PR627Ki/MF-527Ki/
A1P2112/X1529Ki/MF529Ki/Q59FKi/
EF565Ki/EV-F60Ki/M459Ki/BS-429Ki/
H6543Ki/E356DKi/HE-806Ki/GM526Ki/
H6547BDKi/VH-426Ki/H6543Ki+/
H6547BDK+/E356Di/HE-806i/GM526i/
A1P2201

Керівництво користувача серії

Копірайт © 2021. Acer Incorporated.
Всі права застережено.

Проектор Acer Керівництво користувача
Перший випуск: 08/2021

У цей текст можуть бути внесені зміни без попереджень. Подібні зміни будуть включені в нові випуски цього керівництва або додаткові документи і публікації. Компанія не дає гарантій, висловлених або тих, що маються на увазі, щодо змісту. Вона заявляє про відсутність відповідальності щодо товарної придатності або відповідності певному призначенню.

Нижче запишіть номер моделі, серійний номер, дату придбання та місце придбання. Серійний номер і номер моделі записані на ярлику на проекторі. Все листування щодо Вашого пристрою мусить включати серійний номер, номер моделі та інформацію про придбання.

Жодна частина цієї публікації не може бути відтворена, збережена в файлообмінній системі, передана у будь-якій формі будь-яким чином: в електронній, механічній, ксерокопії, запису тощо, без попередньої згоди у письмовому вигляді від Acer Incorporated.

Проектор Acer

Номер моделі: _____

Серійний номер: _____

Дата придбання: _____

Місце придбання: _____

Acer і логотип Acer є зареєстрованими торговими марками Acer Incorporated. Назви виробів інших компаній і торгових марок використовуються лише для позначень і належать їхнім власникам.

Терміни HDMI, HDMI High-Definition Multimedia Interface, фірмовий стиль HDMI та логотипи HDMI є торговельними марками або зареєстрованими торговельними марками компанії HDMI Licensing Administrator, Inc.

Інформація для Ваших безпеки і комфорту

Уважно прочитайте ці інструкції. Збережіть цей документ для подальшого користування. Виконуйте всі інструкції та зверніть увагу на всі застереження, позначені на виробі.

Вимкнення виробу перед чищенням

Відключіть пристрій від стінної розетки перед чищенням. Не користуйтеся засобами для чищення у рідкій або аерозольній формі. Чистіть пристрій зволоженою тканиною.

Безпека виделки при відключенні пристрою

Підключаючи або відключаючи зовнішнє живлення, виконуйте наступне:

- Інстальуйте джерело живлення, перш ніж підключати шнур живлення до розетки електромережі змінного струму.
- Вийміть шнур живлення, перш ніж відключати джерело живлення від проектора.
- Якщо система має багато джерел живлення, відключіть живлення від системи, витягнувши всі шнури живлення з джерел живлення.

Застереження щодо доступу

Переконайтеся, що розетка живлення, до якої Ви вмикаєте шнур живлення, розташована якомога ближче до особи, яка користується обладнанням, і до розетки легко дістатися. Коли потрібно відключити живлення, переконайтеся, що вимкнули шнур живлення з розетки електромережі.



Обережно!

- Не користуйтеся цим виробом поруч із водою.
- Не розташовуйте виріб на нестійкому візку, стенді або столі. Якщо виріб впаде, він може бути серйозно пошкоджений.
- Отвори призначені для вентиляції, завдяки якій пристрій надійно працює і не перегрівається. Ці отвори неможна закривати або блокувати. Отвори ніколи неможна блокувати, розташовуючи виріб на ліжку, дивані, килимі або іншій подібній поверхні.

Цей виріб неможна ні за яких обставин розташовувати поруч або над батареєю або обігрівачем або вбудовувати в меблі, за виключенням випадків, коли забезпечується достатня вентиляція.

- Ніколи не заштовхуйте будь-які предмети в отвори на корпусі, оскільки вони можуть торкнутися деталей під небезпечною напругою або

спричинити коротке замикання, через що може статися пожежа або удар струмом. Ніколи не наливайте жодних рідин на або в пристрій.

- Щоб уникнути пошкодження внутрішніх компонентів і запобігти витіканню з батарей, не ставте виріб на поверхні, яка вібрує.
- Ніколи не користуйтеся там, де займаються спортом, фізичними вправами або існує вібрація - це може викликати несподіване коротке замикання або пошкодити роторні пристрої чи лампу.

Користування електроенергією

- Цей виріб мусить споживати такий тип живлення, який позначений на ярлику. Якщо Ви не впевнені, який тип живлення доступний, порадьтеся із дилером або місцевою електрокомпанією.
- Не лишайте нічого на шнури живлення. Не розташовуйте виріб там, де люди ходитимуть по шнуру.
- Якщо для виробу використовується шнур подовжувача, переконайтеся, що номінальний струм обладнання, підключеного до подовжувача, у суммі не перевищує дозволене для нього значення. Також переконайтеся, що сума значень номінального струму всіх виробів, підключених до стінної розетки, не перевищує значення для запобіжника.
- Не перенавантажуйте розетку живлення, подовжувач або трійник, підключаючи забагато пристроїв. Загальне навантаження системи мусить не перевищувати 80% значення паралельного ланцюга. Якщо використовуються подовжувач, навантаження мусить не перевищувати 80% значення для входу напруги подовжувача.
- Адаптер змінного струму цього виробу оснащений виделкою із заземленням, яка має три контакти. Виделка підходить лише до розетки мережі із заземленням. Переконайтеся, що розетка живлення заземлена, перш ніж вставляти виделку адаптера змінного струму. Не вставляйте виделку до незаземленої розетки. Зверніться до електрика, щоб дізнатися подробиці.



Обережно! Штир заземлення має функцію безпеки. Користування розеткою живлення, яка неправильно заземлена, може призвести до удару електрострумом та/або травм.



Примітка. Штир заземлення також надійно захищає від несподіваних шумів, створених іншими розташованими поруч електроприладами, які можуть викликати інтерференцію з роботою виробу.

- Користуйтеся виробом лише із набором шнура живлення з комплекту. Якщо знадобиться замінити набір шнура живлення, переконайтеся, що новий шнур відповідає таким вимогам: тип, придатний до від'єднання, сертифікований CSA / у списку UL, схвалений VDE або його еквівалентом; максимальна довжина 4,5 метрів (14,76 футів).

Обслуговування виробу

Не намагайтеся полагодити виріб самостійно. Якщо відкрити його або зняти кришки, це може викликати ризик контакту з високою напругою та інші небезпечні наслідки. Зверніться по обслуговування до кваліфікованого обслуговуючого персоналу.

Вимкніть виріб зі стінної розетки і зверніться по кваліфікованого обслуговуючого персоналу, якщо:

- шнур живлення або виделка пошкоджені, порізані або потерті.
- На виріб розлилася рідина
- Виріб потрапив під дощ або на нього потрапила вода
- виріб падав, або був пошкоджений його корпус
- робота виробу суттєво змінилася, що означає необхідність обслуговування
- виріб погано працює попри виконання інструкцій з експлуатації



Примітка. Регулюйте лише ті засоби контролю, до яких є інструкції з експлуатації. Неправильне регулювання інших засобів контролю може призвести до пошкоджень, після яких звичайно необхідна тривала робота кваліфікованого техніка, щоб повернути виріб до робочого стану.



Обережно! Заради безпеки не користуйтеся несумісними частинами, коли додаєте або замінюєте компоненти. Порадьтеся з розповсюджувачем щодо того, які частини купувати.

Пристрій та його аксесуари можуть містити маленькі частини. Тримайте їх у недоступних для малих дітей місцях.

Додаткова інформація про безпеку

- Не зазирайте в лінзу проектора, коли увімкнена лампа. Яскраве світло може пошкодити Ваші очі.



RG2 IEC 62471-5:2015

- Спочатку увімкніть проектор, потім - джерела сигналу.
- Не розташовуйте виріб у наступних місцях:
 - Приміщення постійно закрите або погано вентилується. Необхідно лишити щонайменше 50 см вільного простору між приладом і стінами, щоб забезпечити достатню циркуляцію повітря навколо проектора.
 - Місця, де температура може стати дуже високою, наприклад, у машині, коли закриті всі вікна.
 - Приміщення, де надмірна концентрація вологи, пилу або сигаретного диму можуть забруднити оптичні компоненти, скоротити робочий строк пристрою і затемнити зображення.
 - Поруч із пожежною сигналізацією.
 - Місця з температурою повітря понад 40 °C/104 °F. У такому середовищі

вентилятори можуть працювати в режимі очікування.

- На висоті над рівнем моря понад 10 000 футів.
- Якщо з проектором "щось не так", негайно вимкніть його з мережі. Не користуйтеся проектором, якщо з нього виходить дим, відчувається незвичний запах, чути дивні звуки. Це може спричинити пожежу або удар електрострумом. У такому випадку негайно вийміть з мережі шнур живлення і зверніться до розповсюджувача.
- Не продовжуйте користуватися виробом, якщо він зламався або падав. У такому випадку зверніться по огляд до дилера.
- Не обертайте лінзи проектора до сонця. Це може спричинити пожежу.
- Вимикаючи проектор, переконайтеся, що цикл охолодження завершився до вимкнення живлення.
- Не можна часто різко вимикати живлення або вимикати виделку з мережі під час роботи. Перш ніж вимикати живлення, найкраще дочекатися, поки вентилятор зупиниться.
- Не торкайтеся ґраток виходу повітря і нижньої пластини, як розігріваються до гарячого.
- Регулярно очищуйте фільтр повітря. Температура всередині може підвищитися і спричинити пошкодження, коли отвори фільтра/вентилятора засмічені брудом або пилом.
- Не зазирайте до ґраток виходу повітря, коли проектор працює. Це може травмувати очі.
- Завжди відкривайте затворку лінзи або знімайте кришку лінзи, коли проектор увімкнено.
- Не блокуйте лінзи проектора жодними предметами, коли проектор працює. Це може викликати нагрівання і деформацію предмету або викликати пожежу. Щоб тимчасово вимкнути лампу, натисніть на пульті дистанційного управління HIDE (Приховати).
- Не користуйтеся лампами понад вказаний строк служби лампи. В окремих випадках лампа може тріснути.
- Щоб змінити лампи, зв'яжіться з місцевим постачальником або сервісним центром компанії Aсег.
- Виріб самостійно визначає строк роботи лампи. Зв'яжіться з місцевим постачальником або сервісним центром компанії Aсег для зміни лампи, коли з'явиться попереджувальне повідомлення.
- Не намагайтеся розібрати проектор. Висока напруга внутрішніх частин може травмувати Вас.
- Не ставте проектор вертикально на торець. Проектор може впасти, викликавши травмування або пошкодження.
- Виріб може показувати обернені зображення для інсталяції на стелі. Користуйтеся лише комплектом для монтажу проектора на стіну Aсег і переконайтеся, що він надійно інстальований.
- Проектор слід розташувати горизонтально лише на столі чи підвісивши на стелю, оскільки кути нахилу не можуть перевищувати 6 градусів. Інакше робочий строк лампи значно скоротиться, або виникнуть проблеми з безпекою і роботою системи.



Піклуйтеся про слух

Щоб захистити слух, виконуйте ці інструкції.

- Поступово збільшуйте гучність, поки не почуєте звуки чітко і комфортно.
- Не збільшуйте рівень гучності після того, як Ваш слух пристосувався до існуючого рівня.
- Не прослуховуйте музику з високою гучністю тривалий час.
- Не збільшуйте гучність, щоб заглушити шумне оточення.
- Зменшіть гучність, якщо не чуєте мову людей поруч із собою.

Інструкції щодо утилізації

Не викидайте електронний пристрій з побутовим сміттям. Щоб мінімізувати забруднення і в найбільшій мірі захистити довкілля, будь ласка, переробляйте виріб. Детальніше про вимоги щодо відходів електронного та електричного виробництва (WEEE) можна дізнатися тут: <http://www.acer-group.com/public/Sustainability/index.htm>



Попередження про ртуть

Для проекторів або електронних виробів з рідкокристалічним дисплеєм або електронно-променевою трубкою:



"Лампа містить ртуть,
утилізуйте правильно."



Лампа(и) всередині виробу містять ртуть. Їх слід переробляти або утилізувати згідно місцевих, регіональних законів або законів країни. Більше інформації можна отримати на сайті Electronic Industries Alliance: www.eiae.org. Інформацію про утилізацію лампи - на сайті www.lamprecycle.org

Головне - у першу чергу

Примітки про користування

Важливо зробити:

- Вимкніть виріб перед чищенням.
- Зволоженою у нижній розчинник м'якою тканиною очищуйте корпус дисплею.
- Вимкніть виделку з розетки змінного струму, якщо не користуєтеся пристроєм протягом тривалого часу.

Не робіть цього:

- Не блокуйте вентиляційні отвори на проекторі.
- Не застосовуйте абразивні засоби для чищення, мазі або розчинники, щоб очистити пристрій.
- Не користуйтеся за наступних умов:
 - у надмірно гарячих, холодних або вологих середовищах;
 - там, куди потрапляє забагато пилу і бруду;
 - поруч із пристроєм, який створює сильне магнітне поле;
 - там, куди потрапляє пряме сонячне проміння.

Заходи безпеки

Візьміть до уваги всі попередження, застереження і рекомендації з цього керівництва, щоб максимально продовжити робочий строк виробу.



Обережно:

- Не зазирайте в лінзу проектора, коли увімкнена лампа. Яскраве світло може пошкодити Ваші очі.
- Щоб зменшити ризик виникнення пожежі або удару струму, бережіть виріб від дощу і вологи.
- Будь ласка, не відкривайте і не розбирайте виріб: це може спричинити удар струмом.
- Виріб самостійно визначає строк роботи лампи. Зв'яжіться з місцевим постачальником або сервісним центром компанії Асег для зміни лампи, коли з'явиться попереджувальне повідомлення.
- Вимикаючи проектор, переконайтеся, що цикл охолодження завершився до вимкнення живлення.
- Спочатку увімкніть проектор, потім - джерела сигналу.
- Не закривайте лінзу кришкою, коли проектор працює.
- Коли лампа відслужить свій строк, вона перегорить, і пролунає гучний тріск. Якщо це трапиться, проектор не вмикатиметься доти, доки не буде замінено модуль лампи. Щоб замінити лампу, зв'яжіться з місцевим постачальником або сервісним центром компанії Асег.

Інформація для Ваших безпеки і комфорту	iii
Головне - у першу чергу	viii
Примітки про користування	viii
Заходи безпеки	viii
Введення	1
Особливі характеристики виробу	1
Знайомство з комплектом	2
Знайомство з проектором	3
Загальний вигляд проектора	3
Контрольна панель	4
Схема пульта дистанційного управління	5
Початок експлуатації	7
Підключення проектора	7
Увімкнення/вимкнення проектора	9
Увімкнення проектора	9
Вимкнення проектора	10
Регулювання зображення, яке проектується	11
Регулювання висоти зображення, яке проектується	11
Як отримати зображення бажаного розміру, регулюючи відстань і наближення	12
Засоби Контролю Користувача	15
Меню інсталяції	15
Екранні меню	16
Color (Колір)	17
Image (Зображення)	20
Setting (Налаштування)	23
Management (Керування)	26
Audio (Аудіо)	28
3D	28
Language (Мова)	29
Acer Splash Downloader	30
Введення	30

ЗМІСТ

Використання Acer Splash Downloader	30
Додатки	33
Усунення несправностей	33
Визначення показів світлодіодів і сигналізації	37
Інсталяція на стелю	38
Технічні характеристики	41
Режими сумісності	45
Рекомендації і заходи щодо безпеки	49

Введення

Особливі характеристики виробу

Цей виріб є проектором з єдиним чіпом DLP®. Він має такі видатні характеристики:

- Технологія DLP®
- Надає можливість проектувати 3D зображення за допомогою DLP Link Technology: Підтримка Blu-Ray 3D
- Кнопка одного дотику "3D" на пульті дистанційного керування забезпечує швидкий і простий доступ до 3D-функцій
- Технологія Acer ColorBoost дарує жваві, сповнені життям зображення
- Високі яскравість і контраст
- Багатофункціональні режими дисплею забезпечують оптимальні робочі характеристики в будь-якій ситуації
- Сумісний із NTSC / PAL / SECAM, підтримка HDTV (720p, 1080i, 1080p)
- Низький рівень споживання енергії, економний режим (ECO) і режим EcoPro збільшують термін служби лампи
- Функції Dynamic Black / ExtremeEco (динамічний чорний / надзвичайно екологічний) допомагають зменшити енергоспоживання лампи і подовжити строк її роботи.
 - Dynamic Black (Динамічний чорний): Якщо увімкнений цей режим, проектор динамічно регулюватиме енергоспоживання лампи відповідно до яскравості показуваного зображення. Під час показу темніших зображень енергоспоживання буде зменшене, а контраст зображення - підсилений.
 - Надзвичайно екологічний: Проектор зменшить енергоспоживання лампою до 70%, якщо протягом 15 секунд не визначено сигналу входу.
- Технологія Acer EcoProjection пропонує гнучке управління живленням і збільшує ефективність виробу.
- Високотехнологічне виправлення призмою забезпечує оптимальний показ
- Багатомовне екранне меню (EM)
- Лінза для наведення фокусу/наближення вручну
- 0,8 ~ 2X цифрове наближення і функція панорамного руху
- Сумісність з операційними системами Microsoft® Windows® 2000, XP, 7, 8, 8.1, 10, Vista®, Macintosh OS і Chrome
- Підтримка функції CEC (Управління побутовою технікою)
- Підтримка LumiSense
- Підтримка функції BlueLightShield
- Функція низької затримки входу дозволяє знизити затримку відображення
- Підтримується 1080p 120 Гц
- Підтримується віджет Acer Display Widget
- Сумісний з Acer Splash Downloader
- Функції цифрового зменшення (установлено) та зсуву зображення дозволяють зміщувати проєційоване зображення в обраному напрямку

Знайомство з комплектом

Цей проектор оснащений всіма предметами, вказаними у списку нижче. Перевірте наявність всіх предметів комплекту. Негайно зверніться до розповсуджувача, якщо якогось предмету бракує.

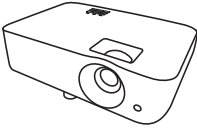

Проектор



Шнур живлення



Кабель VGA
(додатково)



Кабель HDMI
(додатково)



Карта безпеки
(додатково)

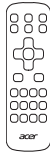

Пульт
дистанційного
управління



Керівництво для
швидкого початку
експлуатації



Батарея x 2



Сумка для
перенесення
(додатково)



Бездротовий донгл
(UWA5)
(необов'язково)



WirelessCAST
(додатково)



WirelessProjection
-Kit (додатково)



Примітка. Комплект постачання може відрізнятися залежно від регіону.

Знайомство з проектором

Загальний вигляд проектора

Спереду/Згори

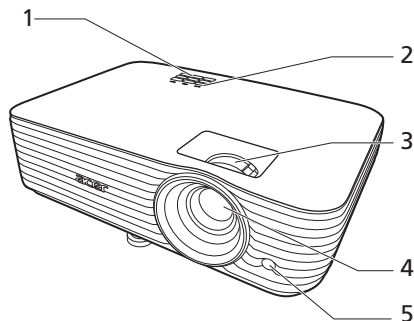

#	Опис	#	Опис
1	Панель керування	4	Лінзи проектора
2	Кнопка живлення та світлодіодний індикатор живлення	5	Дистанційний ІЧ датчик
3	Кільце фокусування та масштабування		

Задній бік

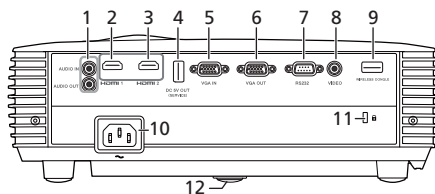

Примітка. Інтерфейс з'єднувачів має відповідати технічним характеристикам моделі.

#	Опис	#	Опис
1	З'єднувач аудіовходу З'єднувач аудіовиходу	7	З'єднувач RS232
2	З'єднувач HDMI	8	З'єднувач входу композитного відеосигналу
3	З'єднувач HDMI	9	Роз'єм USB A (для бездротового донгла)
4	Вихід 5 В постійного струму (сервіс)	10	Розетка живлення
5	З'єднувач входу аналогового сигналу RGB / HDTV / компонентного відеосигналу	11	Порт Кенсінгтонського™ замка
6	Наскрізний вихідний з'єднувач монітора (лише від VGA IN або VGA IN 1)	12	Коліщатко регулювання нахилу

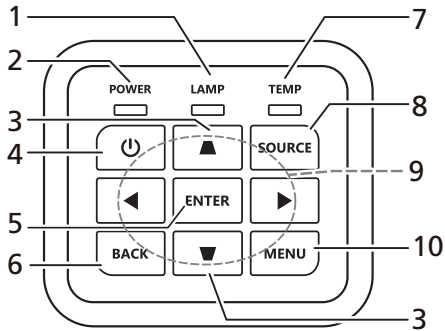

Контрольна панель

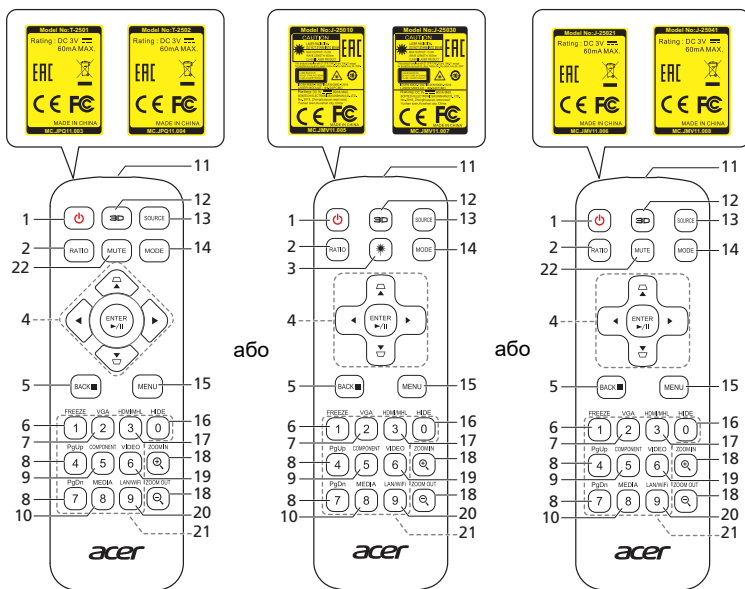

#	Функція	Опис
1	LAMP (ЛАМПА)	Світлодіодний індикатор лампи.
2	POWER (ЖИВЛЕННЯ)	Світлодіодний індикатор живлення
3	Keystone (Призма)	Регулює спотворення зображення, викликане нахилом проектора.
4	Клавіша живлення	Див. розділ "Turning the Projector On/Off".
5	ENTER (ВВЕДЕННЯ)	Підтверджує вибір пунктів.
6	TEMP (НАЗАД)	Скасовує виділення та повертає до попередньої сторінки.
7	TEMP (Температура)	Світлодіодний індикатор температури.
8	SOURCE (Джерело)	Змінює активне джерело.
9	Клавіші вибору чотирьох напрямків	Для вибору пунктів або внесення змін у вибране.
10	MENU (Меню)	Натисніть MENU (Меню), щоб запустити екранне меню (EM), перейти на крок назад в EM або вийти з EM.

Схема пульта дистанційного управління



#	Функція	Опис
1	POWER (ЖИВЛЕННЯ)	Див. розділ "Turning the Projector On/Off".
2	RATIO (ПРОПОРЦІЯ)	Для вибору пропорції.
3	Laser (Лазер)	Випромінює пучок світла, який видно як точку, для презентацій. Ця функція відсутня на проекторах для японського/китайського ринку.
4	 Keystone (Призма)	Регулює спотворення зображення, викликане нахилом проектора.
	 Клавіші вибору чотирьох напрямків	Для вибору пунктів або внесення змін у вибране Вами.
	ENTER (ВВЕДЕННЯ)  Play/Pause (Програти/ Пауза)	Підтверджує вибір пунктів.

#	Функція	Опис
5	BACK (НАЗАД) ■ Stop (Стоп)	Скасовує виділення та повертає до попередньої сторінки.
6	FREEZE (Затримати)	Ставить на паузу зображення на екрані.
7	VGA	Для зміни джерела на VGA. Це з'єднання підтримує аналогові сигнали RGB і YPbPr (480i/480p/576i/576p/720p/1080i/1080p).
8	PgUp/PgDn (Сторінка вгору/ вниз)	Лише для режиму комп'ютера. Цією кнопкою вибирайте наступну або попередню сторінку. Ця функція доступна лише в разі підключення до комп'ютера через кабель mini USB.
9	COMPONENT (Компонент)	(Немає функції)
10	MEDIA (НОСІЙ)	Відкриває сторінку MEDIA SETUP (Налаштування медія). (для LAN/бездротових сумісних моделей)
11	Інфрачервоний передатчик	Надсилає сигнали на проектор.
12	3D	Натисніть, щоб відкрити меню 3D для регулювання налаштувань 3D.
13	SOURCE (Джерело)	Змінює активне джерело.
14	MODE (РЕЖИМ)	Для вибору режиму дисплею.
15	MENU (Меню)	Увімкнення або вихід із екранного меню.
16	HIDE (Приховати)	Натисніть "HIDE" (Приховати), щоб приховати зображення на екрані; натисніть знову, щоб відобразити зображення.
17	HDMI/MHL	Для зміни джерела на HDMI™ (чи MHL). (для моделі зі сполучувачем HDMI™ або MHL)
18	ZOOM IN/ZOOM OUT (ЗБІЛЬШИТИ/ ЗМЕНШИТИ)	Наближує або віддаляє зображення.
19	VIDEO (Відео)	Для зміни джерела на композитне відео.
20	LAN (локальна мережа)/Wi-Fi	Для зміни джерела на LAN (локальна мережа)/Wi-Fi. (для LAN/бездротових сумісних моделей)
21	Клавіатура 0~9	Натискайте "0~9", щоб ввести пароль в "Setting" > "Security" EM.
22	MUTE (Без звуку)	Увімкнення або вимкнення гучності проектора.

Початок експлуатації

Підключення проектора

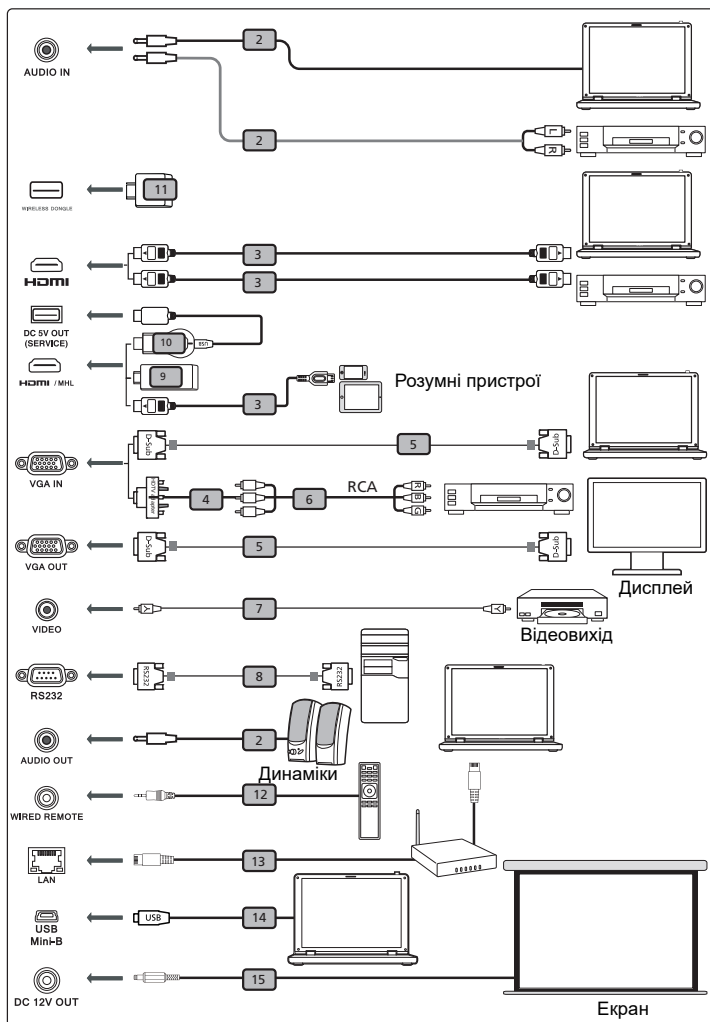

Примітка. Інтерфейс роз'ємів має відповідати технічним характеристикам моделі.

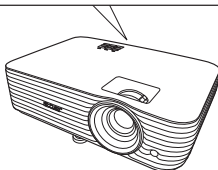

#	Опис	#	Опис
1	Шнур живлення	9	Зовнішній порт зв'язку WirelessHD
2	Аудіо кабель	10	HDMI-донгл
3	Кабель HDMI (MHL)	11	Зовнішній порт бездротового зв'язку
4	Адаптер VGA – компонентний відеосигнал/HDTV	12	Дротовий пульт дистанційного керування
5	Кабель VGA	13	Кабель RJ45
6	Компонентний кабель 3 RCA	14	Кабель USB
7	Кабель композитного відеосигналу	15	Кабель постійного струму 12 В
8	Кабель RS232		



Примітка. Щоб забезпечити правильну роботу проектора з комп'ютером, переконайтеся, що синхронізація режиму показу сумісна із синхронізацією проектора.

Примітка. Деяким інтелектуальним пристроям потрібен конвертер (постачає виробник інтелектуальних пристроїв) для активації функції MHL.

Примітка. Пристрій сумісний з зовнішніми портами зв'язку HDMI: MWA3, HWA1, Chromecast™.

Увімкнення/вимкнення проектора

Увімкнення проектора

- 1 Переконайтеся, що шнур живлення і сигнальний кабель надійно підключені. Світлодіод живлення засвітиться червоним.
 - 2 Вимкніть проектор, натиснувши  (POWER - живлення) на контрольній панелі або пульті дистанційного управління, і світлодіодний індикатор живлення стане синім.
 - 3 Увімкніть джерело (комп'ютер, ноутбук, відео-плеєр тощо). Проектор автоматично виявить джерело світла (під час першого увімкнення проектора для функції Source Selection (Вибір джерела) встановлено значення «Автоматично»).
- Якщо на екрані показано No Signal (Нема сигналу), перевірте, чи надійно підключені сигнальні кабелі.
 - Якщо підключено багато джерел одночасно, перемикайтеся між входами кнопкою SOURCE (Джерело) на контрольній панелі, пульті дистанційного управління або безпосередньою кнопкою джерела на пульті.

Вимкнення проектора

- 1 Щоб вимкнути проектор, натисніть кнопку живлення. З'явиться повідомлення:
"Будь ласка, знову натисніть кнопку живлення, щоб завершити процес вимкнення системи."
 Знову натисніть кнопку живлення.
- 2 Світлодіодний індикатор живлення постійно світитиметься червоним, позначаючи режим очікування.
- 3 У цей час небезпечно виймати шнур живлення з мережі.

Коли вибрано Instant Resume (Негайне оновлення):

- 1 Світлодіодний індикатор живлення стане ЧЕРВОНИМ і швидко мерехтітиме після вимкнення проектора. Вентилятор(и) продовжать роботу протягом приблизно 2 хвилин, щоб правильно охолодити систему.
- 2 Поки шнур живлення підключений, можна натиснути на кнопку живлення, щоб негайно увімкнути проектор будь-коли під час двохвилинного процесу вимкнення системи.
- 3 Коли охолодження системи завершилося, світлодіодний індикатор живлення перестане мерехтіти і стабільно горітиме червоним, позначаючи режим очікування.
- 4 У цей час небезпечно виймати шнур живлення з мережі.



Попередження:

- **"Проектор перегрівся. Скоро лампа автоматично вимкнеться."**
 Це повідомлення на екрані позначає, що проектор перегрівся. Лампа автоматично вимкнеться, система проектора автоматично вимкнеться, світлодіодний індикатор температури постійно світитиметься червоним. Зверніться до місцевого розповсюджувача або сервісного центру.
- **"Несправність вентилятора. Скоро лампа автоматично вимкнеться."**
 Це повідомлення на екрані позначає, що вентилятор несправний. Лампа автоматично вимкнеться, система проектора автоматично вимкнеться, світлодіодний індикатор живлення мерехтітиме. Зверніться до місцевого розповсюджувача або сервісного центру.



Примітка. Якщо проектор автоматично вимикається, а світлодіодний індикатор живлення горітиме постійним червоним, зверніться до місцевого розповсюджувача або сервісного центру.

Регулювання зображення, яке проектується

Регулювання висоти зображення, яке проектується

Проектор оснащений двома ніжками для підйому, які регулюють висоту зображення.

Щоб підняти зображення:

- 1 За допомогою переднього коліщатка регулювання нахилу можна підняти зображення на необхідну висоту та до необхідного куту нахилу.

Щоб опустити зображення:

- 1 За допомогою переднього коліщатка регулювання нахилу можна опустити зображення на необхідну висоту та змінити кут нахилу.

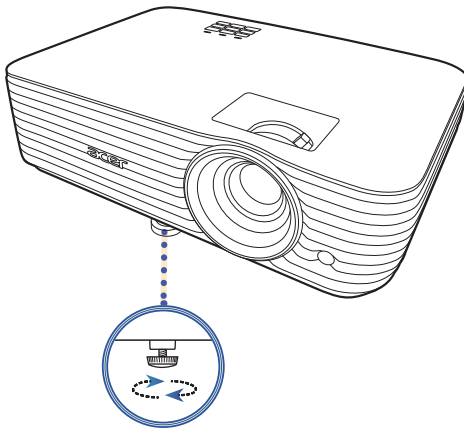

Коліщатко регулювання нахилу

Як отримати зображення бажаного розміру, регулюючи відстань і наближення

У таблиці нижче показано, як отримати бажаний розмір зображення, регулюючи розташування або кільце наближення.

- Роздільна здатність: 1080р, Пропорція масштабування: 1,3 x
Щоб отримати розмір зображення 70 дюймів, встановіть проектор на відстань між 1,7 м і 2,3 м від екрану і відповідно відрегулюйте рівень наближення.

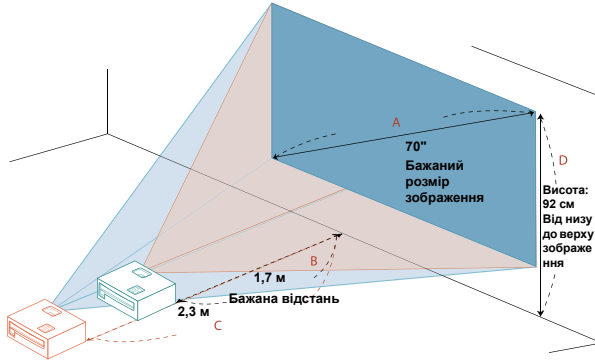

Бажаний розмір зображення		Відстань (м)		Верх (см)
Діагональ (у дюймах) < A >	ширина (см) x довжина (см)	Макс. наближення < B >	Мін. наближення < C >	Від низу до верху зображення < D >
30	66 x 37	0,7	1,0	39
40	89 x 50	1,0	1,3	52
50	111 x 62	1,2	1,6	65
60	133 x 75	1,5	1,9	78
70	155 x 87	1,7	2,3	92
80	177 x 100	2,0	2,6	105
90	199 x 112	2,2	2,9	118
100	221 x 125	2,5	3,2	131
120	266 x 149	3,0	3,9	157
150	332 x 187	3,7	4,8	196
180	398 x 224	4,5	5,8	235
200	443 x 249	5,0	6,5	262
250	553 x 311	6,2	8,1	327
300	664 x 374	7,5	9,7	392

- Роздільна здатність: 1080р, Пропорція масштабування: 1,1 x
Щоб отримати розмір зображення 70 дюймів, встановіть проектор на відстань між 2,3 м і 2,6 м від екрану і відповідно відрегулюйте рівень наближення.

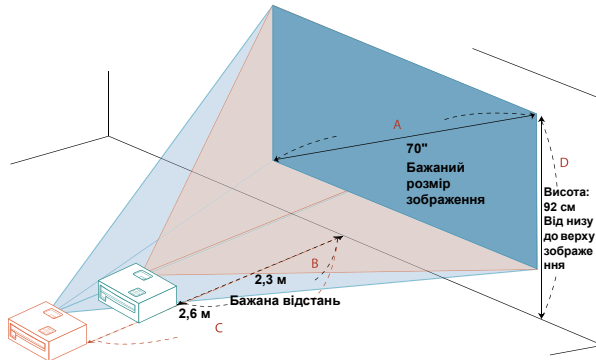

Бажаний розмір зображення		Відстань (м)		Верх (см)
Діагональ (у дюймах) < A >	ширина (см) x довжина (см)	Макс. наближення < B >	Мін. наближення < C >	Від низу до верху зображення < D >
30	66 x 37		1,1	39
40	89 x 50	1,3	1,5	52
50	111 x 62	1,7	1,8	65
60	133 x 75	2,0	2,2	78
70	155 x 87	2,3	2,6	92
80	177 x 100	2,7	2,9	105
90	199 x 112	3,0	3,3	118
100	221 x 125	3,3	3,7	131
120	266 x 149	4,0	4,4	157
150	332 x 187	5,0	5,5	196
180	398 x 224	6,0	6,6	235
200	443 x 249	6,6	7,3	262
250	553 x 311	8,3	9,1	327
300	664 x 374	10,0		392

- Роздільна здатність: WUXGA, Пропорція масштабування: 1,3 x
Щоб отримати розмір зображення 70 дюймів, встановіть проєктор на відстань між 1,7 м і 2,2 м від екрану і відповідно відрегуйте рівень наближення.

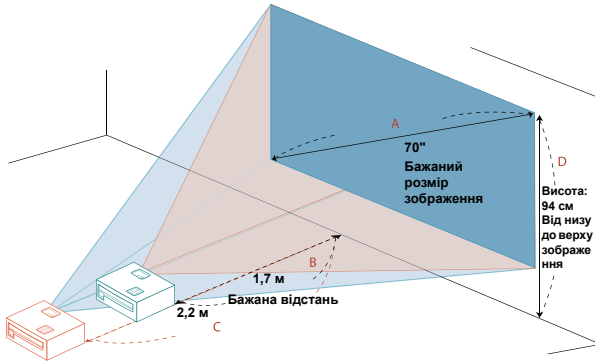

Бажаний розмір зображення		Відстань (м)		Верх (см)
Діагональ (у дюймах) < A >	ширина (см) x довжина (см)	Макс. наближення < B >	Мін. наближення < C >	Від низу до верху зображення < D >
30	65 x 40	0,7	0,9	40
40	86 x 54	1,0	1,3	54
50	108 x 67	1,2	1,6	67
60	129 x 81	1,5	1,9	81
70	151 x 94	1,7	2,2	94
80	172 x 108	1,9	2,5	108
90	194 x 121	2,2	2,8	121
100	215 x 135	2,4	3,1	135
120	258 x 162	2,9	3,8	162
150	323 x 202	3,6	4,7	202
180	388 x 242	4,4	5,7	242
200	431 x 269	4,8	6,3	269
250	538 x 337	6,1	7,9	337
300	646 x 404	7,3	9,4	404

Засоби Контролю Користувача

Меню інсталяції

Меню інсталяції надає екранне меню (EM) для інсталяції проектора і догляду за ним. Використовуйте екранне меню лише якщо на екрані відображається повідомлення No signal (Немає сигналу) або якщо проектор шукає вхідний сигнал.

- 1 Увімкніть проектор, натиснувши  (POWER - Живлення) на контрольній панелі або пульті.
- 2 Натисніть MENU (Меню) на контрольній панелі або пульті, щоб запустити EM для інсталяції проектора і догляду за ним.

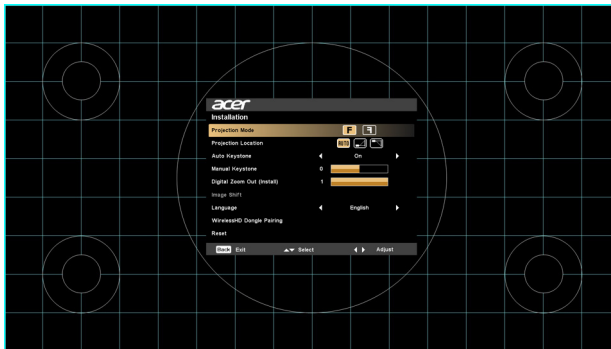

- 3 Шаблон тла виступає в ролі гіда для калібрації та вирівнювання розміру екрану і відстані до нього, фокусу тощо.



Примітка. Цей знімок екрана OSD подано тільки для довідки, він може відрізнятися від наявного дизайну.

- 4 Меню встановлення включає кілька параметрів:
Клавішами зі стрілками вгору і вниз вибирайте опцію, клавішами зі стрілками ліворуч і праворуч регулюйте вибрані налаштування опцій, клавішею зі стрілкою праворуч увійдіть до підменю для налаштувань функції. Нові налаштування будуть збережені автоматично після виходу з меню.
- 5 Будь-коли можна натиснути кнопку MENU (Меню), щоб вийти з меню і повернутися на екран вітання Acer.

Екранні меню

Проектор має багатомовне ЕМ, яке надає можливість регулювати зображення і змінювати різноманітні налаштування.



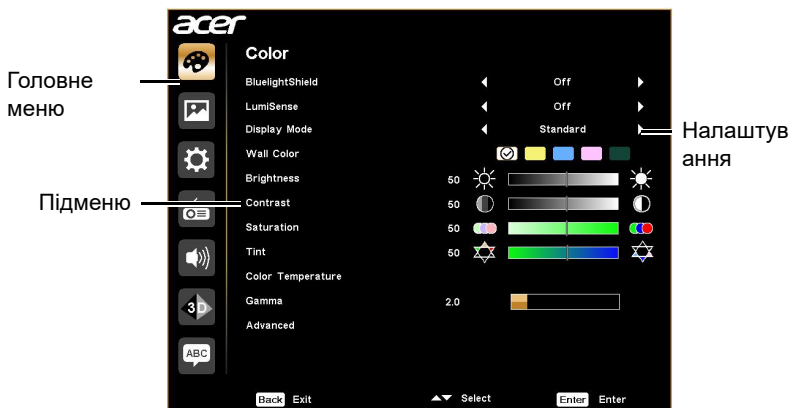

Користування ЕМ

- Щоб відкрити ЕМ, натисніть на MENU (Меню) на контрольній панелі або пульті дистанційного управління.
- Коли показано ЕМ, клавішами ▲ ▼ вибирайте пункт у головному меню. Вибравши бажаний пункт головного меню, натисніть ►, щоб увійти до підменю для налаштувань функцій.
- Щоб ▲ ▼ вибрати бажаний пункт і регулювати налаштування за допомогою ◀ ▶.
- Виберіть наступний пункт з підменю для регулювання і регулюйте, як описано вище.
- Натисніть на MENU (Меню) на контрольній панелі або пульті дистанційного управління, і на екрані відкриється ЕМ.
- Щоб вийти з ЕМ, натисніть на MENU (Меню) на контрольній панелі або пульті дистанційного управління. ЕМ закриється, а проектор автоматично збереже нові налаштування.



Примітка. Деякі з наступних налаштувань OSD можуть бути недоступні. Перегляньте наявний OSD вашого проектора.

Color (Колір)

<p>BluelightShield</p>	<p>Ця функція захищає ваші очі від надмірного впливу синього світла. Опції: Off (Вимкн.), Low (Низький), Medium (Середній) та High (Високий). Виберіть бажаний параметр, щоб зменшити рівень синього світла та покращити зручність перегляду.</p> <p></p> <p>Коли цю функцію ввімкнено, функцію LumiSense буде автоматично Off (вимкнено).</p>
<p>LumiSense</p>	<p>Проектор може інтелектуально оптимізувати яскравість і насиченість кольорів проекції зображення. Ця функція значно підвищує видимість темних деталей та насиченість кольору.</p> <ul style="list-style-type: none"> • Off (Вимкнути): Для звичайного режиму. • Normal (Звичайний): для підвищення чіткості деталей в темних областях. • Boost (Підвищення): для підвищення яскравості проекції зображення. • Dynamic Black (Динамічний чорний): автоматично оптимізує показ темних сцен фільму, що забезпечує їх показ в найдрібніших деталях. <p></p> <p>Коли цю функцію ввімкнено, функцію BluelightShield буде автоматично вимкнено.</p> <p></p> <p>Функція LumiSense недоступна, коли для параметра 3D встановлено значення Оп (Увімкнено).</p> <p></p> <p>Якщо температура навколишнього середовища досягне 35°C, ця функція автоматично вимкнеться. Коли температура навколишнього середовища опуститься нижче 32°C, активується попередній вибір.</p>

Display Mode (Режим показу)	<p>Є багато оптимізованих фабричних налаштувань для різних типів зображення.</p> <ul style="list-style-type: none"> • Bright (Яскравий): Для оптимізації яскравості. • Presentation (Презентація): Для презентації на нараді - вища яскравість. • Standard (Стандарт): Для звичного середовища. • Video (Відео): Для відтворення відео в добре освітленому оточенні. • Game (Гра): Для ігрового контенту. • Education (Освіта): Для освітніх установ. • EcoPro: Для збільшення терміну служби лампи. • User 1/User 2/User 3 (Користувач 1/2/3): Запам'ятовує налаштування користувача. Контраст і яскравість можна регулювати лише в режимі користувача.
Color Profile (Профіль кольору)	<p>Доступно, коли в меню Display Mode (Режим відображення) вибрано значення User 1/User 2/User 3 (Користувач 1/2/3). Можна використовувати один із режимів відображення спочатку, а потім налаштувати параметри. Наведені нижче пункти екранного меню можна відрегулювати та зберегти.</p>
Wall Color (Колір стін)	<p>Ця функція вибирає правильний колір залежно від кольору стін. Існує декілька кольорів на вибір, включаючи білий, блідо жовтий, блакитний, рожевий, темно зелений. Проектор компенсуватиме спотворення кольору, викликане кольором стін, щоб показати правильний тон зображення.</p>
Brightness (Яскравість)	<p>Регулює яскравість зображення.</p> <ul style="list-style-type: none"> • Натисніть ◀ , щоб зробити зображення темнішим. • Натисніть ▶ , щоб зробити зображення світлішим.
Contrast (Контраст)	<p>Контролює різницю між найяскравішими і найтемнішими фрагментами зображення. Регулювання контрасту змінює кількість чорного і білого в зображенні.</p> <ul style="list-style-type: none"> • Натисніть ◀ , щоб зменшити контраст. • Натисніть ▶ , щоб збільшити контраст.
Saturation (Насиченість)	<p>Регулює зображення відео від чорного і білого до повністю насичених кольорів.</p> <ul style="list-style-type: none"> • Натисніть ◀ , щоб зменшити насиченість кольору в зображенні. • Натисніть ▶ , щоб збільшити насиченість кольору в зображенні.





Tint (Відтінок)	<p>Регулює баланс кольору червоного і зеленого.</p> <ul style="list-style-type: none"> • Натисніть ◀ , щоб збільшити кількість зеленого в зображенні. • Натисніть ▶ , щоб збільшити кількість червоного в зображенні.
Color Temperature (Кольорова температура)	<p>Регулює кольорову температуру. При застосуванні вищих кольорових температур екран виглядає "холоднішим". На низьких кольорових температурах екран має тепліший відтінок.</p>
Gamma (Гама)	<p>Робить ефективним показ темних фрагментів. Чим більше значення гама, тим світліше виглядатимуть темні фрагменти.</p>
Advanced (Розширені)	<ul style="list-style-type: none"> • Ind. Color Management (Керування кольором Ind.): Регулює кольори червоного, зеленого, синього, блакитного, жовтого та пурпурового. • - Ind. Hue (Відтінок Ind.): Змінює відтінок вибраного кольору. • - Ind. Saturation (Насиченість Ind.): Перетворює чорно-біле відео на відео з повністю насиченими кольорами. • - Ind. Gain (Посилення Ind.): Регулює рівні контрастності. • Brilliant Color (Блискучий колір): Створює розширений спектр кольорів на екрані, що забезпечує підвищену насиченість кольорів для яскравих реалістичних зображень. Ця функція ввімкнена за умовчанням. • White Peaking (Надмірність білого): Підвищує яскравість білого до майже 100%. (Лише для відео джерел) • Film Mode (Режим фільму): Оптимізує зображення для режиму "Справжній фільм" на 24 кадри для більш реалістичного відтворення кадрів під час руху. • Noise Reduction (Зменшення шуму): Регулює рівень зниження шуму, який допомагає усунути небажаний шум на зображенні. • Black Extension (Розширення чорного): Аналізує поточне зображення вхідного сигналу та обчислює значення зміщення, яке потім додається до значення рівня чорного аналого-цифрового перетворювача. Це забезпечує оптимальний рівень чорного для кожного аналогового джерела.



Rename (Перейменування)	Доступно, коли в меню Display Mode (Режим відображення) вибрано значення User 1/User 2/User 3 (Користувач 1/2/3). Ви можете змінити значення User 1/User 2/User 3 (Користувач 1/2/3) у бажаному режимі англійською мовою.
------------------------------------	---



Примітка. Функції Saturation (Насичення) і Tint (Відтінок) не підтримуються в режимі комп'ютера.

Image (Зображення)

Projection Mode (Режим проєкції)	<ul style="list-style-type: none">  Fron (Спереду): Заводське налаштування за умовчанням.  Rear (Ззаду): Віддзеркалює зображення, так що його можна проєктувати з-за напівпрозорого екрана.
Projection Location (Розташування проєкції)	<ul style="list-style-type: none">  Auto (Авто): Автоматично регулює розташування проєкції зображення.  Desktop (Стаціонарний комп'ютер)  Ceiling (Стеля): Обертає зображення догори ногами для проєкції на стелю.
Aspect Ratio (Пропорція)	<p>Користуйтеся цією функцією, щоб вибрати бажану чіткість.</p> <ul style="list-style-type: none"> Auto (Авто): Зберігає оригінальну пропорцію довжини-ширини зображення і збільшує зображення, щоб воно підійшло до оригінального числа пікселів по горизонталі або вертикалі. Full (Повний) (для WXGA/1080p/WUXGA моделей): Зображення показане із застосуванням всіх пікселів по горизонталі та вертикалі. 4:3: Зображення буде масштабовано, щоб вмістити його на екран і показувати в пропорції 4:3. 16:9: Зображення буде масштабовано, щоб вмістити його на екран і показувати в пропорції 16:9. L.Vox (для WXGA/1080p/WUXGA моделей): Збереже оригінальну пропорцію і наблизиться у 1,333 рази.
Auto Keystone (Авто-призма)	Автоматично регулює спотворення зображення, викликане нахилом проєктора (± 40 градусів).

Manual Keystone (Призма вручну)	<p>Автоматично регулює спотворення зображення, викликане нахилом проектора (± 40 градусів).</p>   <p>Ця функція недоступна, коли Auto Keystone (Авто Призма) встановлено на On (Увімкнено).</p>
Resolution (Роздільна здатність)	<p>Налаштовує власну роздільну здатність проектора між значеннями 1080P та WUXGA.</p>
Digital Zoom Out (Install) (Цифрове зменшення (установлено))	<p>Встановлює розмір проєційованого зображення за умовчанням. Масштаб зображення можна збільшити або зменшити, натиснувши ◀ ▶. Використовуючи разом функції цифрового зменшення масштабу (установлено) та зсуву зображення, можна показати зображення на весь екран і не змінювати для цього наявних налаштувань кріплення на стелі.</p>
Image Shift (Зсув зображення)	<p>Зміщує проєційоване зображення за допомогою кнопки ◀▶. Якщо власна роздільна здатність – WUXGA, ця функція доступна лише тоді, коли значення функції цифрового зменшення масштабу (установлено) менше 1,0.</p>
Sharpness (Різкість)	<p>Регулює різкість зображення.</p> <ul style="list-style-type: none"> • Натисніть ◀, щоб зменшити різкість. • Натисніть ▶, щоб збільшити різкість.
H. Position (Горизонтальне розташування)	<ul style="list-style-type: none"> • Натисніть ◀, щоб пересунути зображення ліворуч. • Натисніть ▶, щоб пересунути зображення праворуч.
V. Position (Вертикальне розташування)	<ul style="list-style-type: none"> • Натисніть ◀, щоб пересунути зображення вниз. • Натисніть ▶, щоб пересунути зображення вгору.
Frequency (Частота)	<p>Змінює частоту поновлення проектора так, щоб вона відповідала частоті графічної карти Вашого комп'ютера. Якщо на проєктованому зображенні з'являється і мерехтить вертикальна риска, виправте цю ваду вказаною функцією.</p>
Tracking (Відстежити)	<p>Синхронізує сигнал проектора із сигналом графічної карти. Якщо зображення нестабільне або мерехтить, виправте це за допомогою цієї функції.</p>



HDMI Color Range (Діапазон кольору HDMI)	<p>Регулює діапазон кольорів даних зображення HDMI, щоб запобігти помилкам показу кольорів.</p> <ul style="list-style-type: none"> • Auto (Авто): Автоматично регулює кольорову гамму за інформацією з плеєра. • Limited Range (Обмежений діапазон): Обробка вхідного зображення як даних обмеженої кольорової гамми. • Full Range (Повний діапазон): Обробляє вхідне зображення як дані повної гамми кольорів.
HDMI Scan Info (Інформація скану HDMI)	<p>Регулює пропорцію виходу за рамки зображення HDMI на екрані.</p> <ul style="list-style-type: none"> • Auto (Авто): Автоматично регулює пропорцію виходу за рамки зображення за інформацією з плеєра. • Недосканування: Ніколи не виходити за рамки в HDMI. • Вихід за рамки: Завжди виходити за рамки в HDMI.





Примітка. Функції «H. Position (Горизонтальна позиція)», «V. Position (Вертикальна позиція)», «Frequency (Частота)» й «Tracking (Відстеження)» не підтримуються у режимі відео та HDMI.

Примітка. HDMI Color Range (Діапазон кольору HDMI) та HDMI Scan Info (Інфо скану HDMI) доступні лише коли сигналом входу є HDMI.

Setting (Налаштування)

Startup Screen (Екран запуску)	<p>Користуйтеся цією функцією, щоб вибрати бажаний екран запуску. Якщо Ви зміните налаштування, зміни наберуть чинності, коли Ви вийдете з ЕМ.</p> <ul style="list-style-type: none"> • Acer: Екран запуску проектора Acer за замовчанням. • User (Користувач): Використовуйте зображення, яке ви передаєте на проектор. Щоб дізнатися, як передавати зображення, див. "Acer Splash Downloader".
Source Selection (Вибір джерела)	<ul style="list-style-type: none"> • Manual (Посібник): Під час перемикання вхідних сигналів слід натиснути кнопку SOURCE (Джерело) на панелі керування, пульті дистанційного управління або безпосередньою кнопку джерела на пульті. • Auto (Авто): Проектор визначить джерело автоматично.
Acer SwiftCast Pairing (З'єднання в пару Acer SwiftCast)	<p>Ця функція підтримує з'єднання в пару Acer SwiftCast. Докладніше див. посібник користувача SwiftCast.</p>
Closed Caption (Закриті титри)	<p>Виберіть бажаний режим закритих титрів з CC1, CC2, CC3, CC4. (CC1 показує титри головною мовою для Вашого регіону). Виберіть Off (Вимкнута), щоб вимкнути функцію титрів. Ця функція доступна лише коли вибрано сигнал входу композитного відео або S-Video, і його система - у форматі NTSC.</p>
VGA OUT (Вихід VGA - Очікування)	<p>Якщо вибрати «Увімкнено», буде ввімкнено функцію. Проектор може виводити сигнал VGA, коли пристрій знаходиться у режимі очікування, і розетки VGA IN (Вхід VGA або VGA IN 1 - Вхід VGA) і VGA OUT (Вихід VGA) правильно підключені до пристроїв.</p> <div style="text-align: center;">  <p>.....</p> </div> <p>Активация цієї функції збільшує енергоспоживання в режимі очікування.</p>
USB 5V (Standby режим очікування)	<p>Якщо вибрати «Увімкнено», буде ввімкнено функцію. Порти MHL та вихідний порт змінного струму 5 В / порт USB типу A (якщо є) на проекторі мають напругу 5 В, коли проектор увімкнено.</p> <div style="text-align: center;">  <p>.....</p> </div> <p>Коли порти MHL та порт USB типу A підключено одночасно, напруга подається лише через порти MHL.</p>
HDMI CEC	<p>Якщо вибрати «On» (Увімкнено), відбудеться синхронізація спрацювання ON/OFF (УВІМК./ВИМК.) напруги між проектором і CEC-сумісним пристроєм, підключеним до порту HDMI/MHL проектора.</p> <div style="text-align: center;">  <p>.....</p> </div> <p>Ця функція доступна лише для порту HDMI/MHL.</p>

<p>Low Input Lag (Низька затримка входу)</p>	<p>Ця функція особливо підходить для ігрового середовища. Зменшує затримку з входу до виходу та допомагає створити бездоганну взаємодію з користувачем.</p>  <p>-----</p> <p>Ця функція доступна лише для деяких часових подій входу. Після ввімкнення, робота функції Авто-призма або коригування цих налаштувань вимкнуть наступну функцію: Aspect ratio (Пропорція), Keystone (Призма), H. Position (Горизонтальна позиція), V. Position (Вертикальна позиція), Frequency (Частота), HDMI Scan Info (Інформація скану HDMI), Digital Zoom (Цифрове наближення). Якщо режим відображення "Затемнена гра" або "Яскрава гра", ця функція буде автоматично вимкнена.</p>
<p>Security (Безпека)</p>	<p>Security (Безпека) Цей проектор обладнаний корисною функцією безпеки для адміністратора. Вона дозволяє керувати користуванням проектором. Натисніть ► , щоб змінити налаштування "Security" (Безпека). Якщо активовано функцію безпеки, слід ввести "Administrator Password" (Пароль адміністратора), перш ніж змінювати налаштування безпеки.</p>  <p>-----</p> <p>Фабричне налаштування "Administrator Password" (Пароль адміністратора) "1234".</p> <ul style="list-style-type: none"> • Виберіть "On" (Увімкнути), щоб активувати функцію безпеки. Слід ввести пароль залежно від "Security Mode" (Режим безпеки). Будь ласка, дізнайтеся більше з розділу "User Password" (Пароль користувача). • Якщо вибрано "Off" (Вимкнути), можна увімкнути проектор без пароля. <p>Timeout (Min.) (Тайм-аут (хв.)) Коли "Security" (Безпека) встановлено на "On" (Увімкнено), можна встановити функцію тайм-аут.</p> <ul style="list-style-type: none"> • Натисніть ◀ ► , щоб вибрати часовий відрізок до вимкнення. • Можна вибрати від 10 до 990 хвилин. • Коли час вийде, проектор вимагатиме знову ввести пароль. • Фабричне налаштування "Timeout (Min.)" (Тайм-аут - Хв.) за замовчанням "Off" (Вимкнено). • Коли активовано функцію безпеки, проектор попросить вас ввести пароль при увімкненні проектора. Можна використовувати "User Password" (Пароль користувача) і "Administrator Password" (Пароль адміністратора).

Security (Безпека)	<p>User Password (Пароль користувача)</p> <ul style="list-style-type: none"> • Натисніть ► , щоб встановити або змінити "User Password" (Пароль користувача). • Клавішами з цифрами встановіть пароль на пульті дистанційного управління і натисніть "ENTER" (ВВЕДЕННЯ) на підтвердження. • Щоб видалити цифри, натисніть ◀ . • Знову введіть пароль, коли буде показано "Confirm Password" (Підтвердження паролю). • Пароль мусить бути 4–8 цифр довжиною. • Якщо вибрати "Request password only after plugging power cord" (Запит про пароль лише після увімкнення шнура живлення), пароль знадобиться щоразу, коли Ви вмикаєте шнур живлення. Якщо ви не зможете ввести правильний пароль впродовж 20 хвилин за запитом, проектор вимкнеться автоматично. • Якщо вибрати "Always request password while projector turns on" (Завжди вимагати пароль, коли увімкнено проектор), слід буде вводити пароль щоразу, коли вмикається проектор. Якщо ви не зможете ввести правильний пароль впродовж 20 хвилин за запитом, проектор вимкнеться автоматично.
	<p>Administrator Password (Пароль адміністратора) Можна ввести "Administrator Password" (Пароль адміністратора) коли показано діалогове вікно "Enter Administrator Password" (Введіть пароль адміністратора) або "Enter Password" (Введіть пароль) .</p> <ul style="list-style-type: none"> • Натисніть ► , щоб змінити "Administrator Password" (Пароль адміністратора). • Фабричне налаштування "Administrator Password" (Пароль адміністратора) "1234". <p>Якщо Ви забули свій пароль адміністратора, зробіть наступне , щоб отримати пароль адміністратора:</p> <ul style="list-style-type: none"> • Введіть унікальний "Universal Password" (універсальний пароль) з 6 цифр, надрукований у карті безпеки, яка входить у комплект проектора. Цей унікальний пароль буде прийнятий проектором незважаючи на те, яким є пароль адміністратора. • Якщо карта безпеки втрачена, будь ласка, зверніться до місцевого сервісного центру Acer.

Security (Безпека)	Lock User Startup Screen (Екран запуску - блокування користувача) За замовчанням ця функція встановлена на OFF (Вимкнено). Якщо встановлено значення "ON" (Увімкнено), екран запуску заблоковано і цей параметр не можна змінити за допомогою функції "Startup Screen" (Екран запуску).
Reset (Скинути)	Натисніть клавішу "ENTER", вибравши "Yes" (Так), щоб скинути параметри всіх меню до заводських налаштувань за промовчанням.

Management (Керування)

ECO Mode (Режим ECO)	Виберіть "ECO" або "EcoPro", щоб зменшити яскравість лампи проектора, що також зменшить споживання енергії, зменшить шум і збільшить термін служби лампи. (Функція "EcoPro" збільшує термін служби лампи). Виберіть "Off" (Вимкнути), щоб повернутися в нормальний режим.  <p>-----</p> Якщо вибрано "вимкнено", як тільки температура навколишнього середовища сягне 35°C, функція "ECO" автоматично активується. Коли температура навколишнього середовища опуститься нижче 32°C, активується попередній вибір.
High Altitude (Високо над рівнем моря)	Виберіть "On"(Увімкнути), щоб увімкнути режим "High Altitude" (Високо над рівнем моря). Коли ця функція увімкнена, вентилятори проектора продовжують працювати з повною швидкістю, щоб охолодити проектор.
Turn Off Mode (Режим вимкнення)	<ul style="list-style-type: none"> Standard (Стандарт): Надає можливість вимкнути проектор під час процесу охолодження. Для цього треба двічі натиснути кнопку живлення. Instant Resume (Миттєве відновлення): Надає можливість негайно стартувати проектор протягом 2 хвилин після його вимкнення.
Auto Shutdown (Minutes) (Автоматичне вимкнення системи (Хвилини))	Проектор автоматично вимкнеться, коли нема входу сигналу протягом встановленого проміжка часу.
Menu Display Time (Seconds) (Час відображення меню (в секундах))	<ul style="list-style-type: none"> 5/15/30: Виберіть час активності екранного меню після останнього натискання клавіші. Посібник: Екранне меню залишається активним. Натисніть "MENU", щоб запустити чи вийти з екранного меню.

AC power On (Живлення постійного струму ввімкнено)	Якщо вибрати «Увімкнено», буде ввімкнено функцію. Проектор увімкнеться автоматично, якщо через шнур живлення подаватиметься напруга.
Control Panel Lock (Блокування панелі керування)	<ul style="list-style-type: none"> • Off (Вимкнути): забезпечує правильну роботу всіх кнопок на панелі керування. • Child Lock (Захист від дітей): вимикає кнопку живлення на панелі керування, коли проектор перебуває в режимі очікування, щоб запобігти її ненавмисному ввімкненню. Щоб увімкнути проектор, натисніть й утримуйте кнопку живлення впродовж 3 секунд. • Full Lock (Повне блокування): вимкнення всіх кнопок на панелі керування. Якщо вимкнути проектор, не вимикаючи функцію Full Lock (Повне блокування), проектор матиме статус заблокованого під час наступного ввімкнення. Щоб вимкнути функцію Full Lock (Повне блокування), натисніть й утримуйте кнопку POWER (Живлення) на панелі керування впродовж 7 секунд, і для параметра Control Panel Lock (Блокування панелі керування) буде встановлено значення Off (Вимкн.). Коли проектор перебуває в режимі очікування, натисніть й утримуйте кнопку POWER (Живлення) на панелі керування впродовж 7 секунд, щоб увімкнути проектор, і для параметра Control Panel Lock (Блокування панелі керування) буде встановлено значення Off (Вимкн.).
Lamp (Лампа)	<ul style="list-style-type: none"> • Lamp Hour Elapse (Відпрацьовані години лампи): Показує, скільки вже працювала лампа (в годинах). • Lamp Reminding (Нагадування лампи): Виберіть цю функцію, щоб показати або приховати попередження про заміну лампи, коли воно з'являється. Це повідомлення з'явиться за 30 годин до закінчення робочого строку лампи. • Lamp Hour Reset (Скинути години лампи): Натисніть клавішу "ENTER", вибравши "Yes" (Так), щоб повернути лічильник годин лампи на 0 годин.
Information (Інформація)	Відображення поточного стану проектора.

Audio (Аудіо)

Volume (Гучність)	<ul style="list-style-type: none"> Натисніть ◀ , щоб зменшити гучність. Натисніть ▶ , щоб збільшити гучність.
Mute (Без звуку)	<ul style="list-style-type: none"> Виберіть On (Увімкнути), щоб вимкнути звук. Виберіть Off (Вимкнути), щоб повернути звук.
Power On/Off Volume (Гучність увімкнення/вимкнення живлення)	Виберіть цю функцію, щоб відрегулювати гучність повідомлення, коли проектор вмикається/вимикається.
Alarm Volume (Гучність сигналізації)	Виберіть цю функцію, щоб регулювати гучність будь-яких попереджень.

3D

3D	<p>Виберіть On (Увімкнено), щоб активувати функції 3D, підтримувані технологією DLP 3D.</p> <ul style="list-style-type: none"> On (Увімкнути): Виберіть цей пункт для користування окулярами DLP 3D, графічною картою з квадратичним буфером (NVIDIA/ATI...) і форматом файлу HQFS або DVD з відповідним плеєром SW. Off (Вимкнути): Вимикає режим 3D.
3D Format (3D-формат)	Якщо зміст 3D показано неправильно, можна вибрати формат 3D, який відповідатиме змісту 3D, який ви переглядаєте, і отримати найкращий результат.
24P 3D	Виберіть 96 Гц або 144 Гц для 24р 3D.
3D L/R Invert (Інверсія 3D Л/П)	Якщо в окулярах DLP 3D Ви бачите зображення, яке "розбите" або частини зображення нашаровуються одна на одну, може знадобитися Invert (Обернути), щоб послідовність лівого і правого зображення краще співпадали, і склалося правильне зображення (для DLP 3D).
3D Warning Message (Попередження про 3D)	<p>Виберіть On (Увімкнути), щоб показати попередження про 3D.</p> <div style="background-color: black; color: white; padding: 5px; border: 1px solid yellow;"> <p>Note: 3D display is now enabled.</p> <ol style="list-style-type: none"> Please make sure you have the correct 3D signals and glasses. Remember to turn off 3D if you don't want to see 3D images. If the 3D display isn't correct, please try to enable 3D L/R Invert. Display mode options will be disabled while in 3D mode. </div>



Примітка: Підтримувані синхронізації сигналу 3D:

Тип джерела сигналу	Підтримувана синхронізація
Відео/S-Video/Компонентне відео	HQFS 3D (480i@60 Гц), 576i@50 Гц
VGA/HDMI (Режим ПК)	640 x 480@50/60/100/120 Гц 800 x 600@50/60/100/120 Гц 1024 x 768@50/60/100/120 Гц 1280 x 800 при 50/60/100/120 Гц (RB)
HDMI (Режим відео)	HQFS 3D (480i@60 Гц), 576i@50 Гц, Кадр (1080p@23,98/24 Гц, 720p@50/60 Гц) Поруч горизонтально (1080i@50/60 Гц, 1080p@50/60 Гц) Згори вниз (720p @50/60 Гц, 1080p@23,97/ 24 Гц, 1080p@50/60 Гц)

Для правильного показу 3D необхідні правильні налаштування програми задач 3D графічної карти.

Примітка. "3D L/R Invert" (Інверсія 3D Л/П) і "3D Format" (Формат 3D) доступні лише коли "3D" активовано.

Language (Мова)

Language (Мова)	Встановлює мову для EM. За допомогою ▲ ▼ виберіть бажану мову.
-----------------	--

Acer Splash Downloader

Введення

Acer Splash Downloader дозволяє завантажувати потрібне зображення на проектор Acer. Ви можете вибрати зображення для екрана запуску через екранне меню проектора.

Системні вимоги

Максимальний розмір зображення	6 Мбайт
Максимальна роздільна здатність зображення	1920 x 1200 Рекомендовано: Власна роздільна здатність
Мінімальна роздільна здатність зображення	800 x 600
Максимальні копірні біти	24 біти
Формат зображення	BMP, JPG, PNG
Підтримувана операційна система	Windows 7, 8, 8.1, 10 (32 / 64 біт)

Використання Acer Splash Downloader

1. Запуск режиму завантаження

Одночасно натисніть і утримуйте кнопки Живлення і Меню на панелі керування під час підключення шнура живлення, доки світлодіодний індикатор не засвітиться червоним.

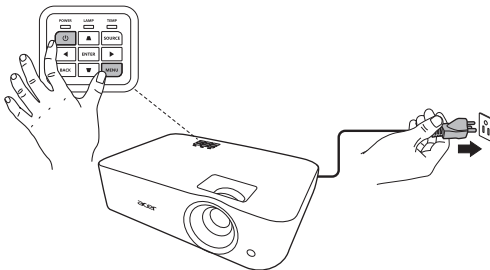

2. Підключення комп'ютера до проектора

Щоб підключити комп'ютер до проектора, використовуйте кабель USB.

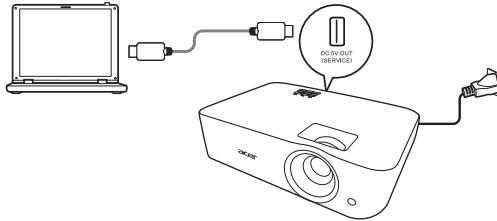

3. Запуск інструмента Acer Splash Downloader на комп'ютері

Якщо проектор неправильно підключено до комп'ютера, з'явиться показане нижче повідомлення.

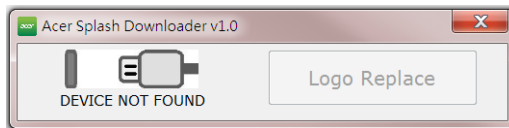

Якщо проектор успішно підключено до комп'ютера, з'явиться показане нижче повідомлення. Щоб продовжити, натисніть "Замінити логотип".

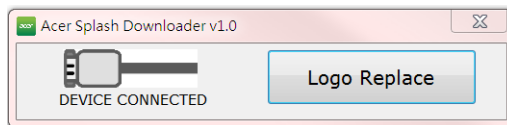

4. Завантаження зображення

Спершу виберіть власну роздільну здатність проектора в налаштуванні "Власна роздільна здатність проектора" і виберіть, як показувати зображення: у повноекранному режимі чи у вихідному співвідношенні сторін.

Натисніть "Завантажити зображення" і виберіть зображення на комп'ютері.

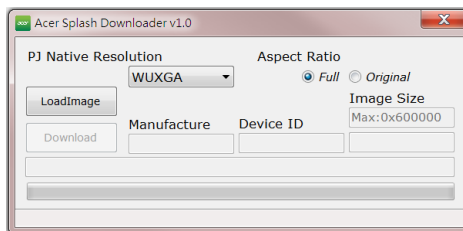

Якщо зображення успішно завантажено, у статусі інструмента відобразиться повідомлення "Зображення завантажено успішно".

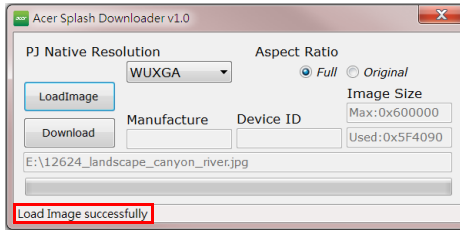

Повідомлення "Налаштування змінено! Завантажте зображення знову" відобразиться в статусі інструмента, якщо змінено власну роздільну здатність проектора або співвідношення сторін після успішного завантаження зображення.

Повідомлення "Розмір зображення перевищує визначений діапазон" – відобразиться в статусі інструмента, якщо зображення надто велике, а повідомлення "Не вдалося завантажити зображення" – якщо формат зображення не підтримується.

5. Завантаження зображення на проектор

Натисніть "Завантажити", щоб почати завантаження зображення на проектор.

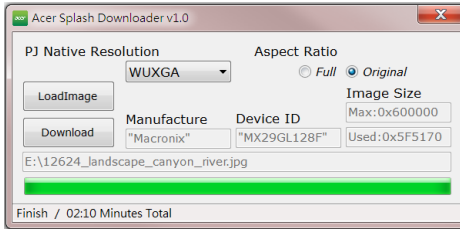

Примітка. Якщо в полі "Виробництво" або "Ідентифікатор пристрою" відображено повідомлення "Невідомо", на проектор не можна завантажити зображення. Поверніться до кроку 1 і повторіть спробу.

Після успішного завантаження зображення проектор автоматично вимкнеться (запуститься режим очікування), а функція екрана запуску в екранному меню буде встановлена на значення "User" (Користувач).

Додатки

Усунення несправностей

Якщо у Вас виникла проблема з проектором Асег, зверніться до глави про усунення несправностей. Якщо після вжитих заходів проблема не зникла, будь ласка, зверніться до місцевого розповсюджувача або сервісного центру.

Проблеми зображення та способи їх усунення

#	Проблема	Розв'язання
1	На екрані нема зображення	<ul style="list-style-type: none"> • Переконайтеся, що всі кабелі правильно підключені, як описано в розділі "Getting Started". • Переконайтеся, що жоден з контактів не зігнутий і не зламаний. • Переконайтеся, що проектор увімкнений.
2	Зображення показано частково, неправильно або "стрибає" (Для ПК)	<ul style="list-style-type: none"> • Якщо зображення показано неправильно: <ul style="list-style-type: none"> • Відкрийте My Computer (Мій комп'ютер) > Control Panel (Контрольна панель), і двічі клацніть по піктограмі Display (Дисплей). • Виберіть панель Settings (Налаштування). • Перевірте, що налаштування чіткості дисплею нижче або дорівнює 1600 x 1200 або 1920 x 1080. • Клацніть по кнопці Advanced Properties (Високотехнологічні властивості). • Якщо проблема не зникла, змініть дисплей монітору, виконавши наступні кроки: <ul style="list-style-type: none"> • Перевірте, що налаштування чіткості дисплею нижче або дорівнює 1600 x 1200 або 1920 x 1080. • Клацніть по кнопці Change (Змінити) під панеллю Monitor (Монітор). • Show all devices (Потім виберіть) > Standard monitor types (Стандартні типи монітора) у віконці SP і виберіть потрібний режим чіткості у віконці Models (Моделі). • Перевірте, що налаштування чіткості дисплею нижче або дорівнює 1600 x 1200 або 1920 x 1080.

3	Зображення показано частково, неправильно або "стрибає" (Для портативних комп'ютерів)	<ul style="list-style-type: none"> • Якщо зображення показано неправильно: <ul style="list-style-type: none"> • Виконуйте кроки для пункту 2 (вище), щоб відрегулювати чіткість Вашого комп'ютера. • Натисніть, щоб перемикатися між налаштуваннями виходу. Приклад: [Fn]+[F4], Compaq [Fn]+[F4], Dell [Fn]+[F8], Gateway [Fn]+[F4], IBM [Fn]+[F7], HP [Fn]+[F4], NEC [Fn]+[F3], Toshiba [Fn]+[F5] • Якщо виникли проблеми зі зміною чіткості, або монітор завмирає, перестартуйте все обладнання включно із проектором.
4	Екран портативного комп'ютера не показує презентації	<ul style="list-style-type: none"> • Ви користуєтеся ноутбуком з Microsoft® Windows®. Деякі портативні ПК можуть вимикати власний екран, коли використовується другий пристрій дисплею. Кожен має власний спосіб повторної активації екрану. Дізнайтеся про це з інструкцій до Вашого комп'ютера. • Якщо Ви користуєтеся портативним комп'ютером на основі ОС Apple® Mac®: У System Preferences (Переваги системи), відкрийте Display (Дисплей) і виберіть Video Mirroring "On" (Ввімкнути віддзеркалення відео).
5	Зображення нестабільне або мерехтить	<ul style="list-style-type: none"> • Виправте за допомогою "Tracking". Дізнайтеся більше з "Image". • Змініть налаштування кольорів дисплею на Вашому комп'ютері.
6	Зображення має мерехтливу вертикальну риску	<ul style="list-style-type: none"> • Регулюйте це за допомогою "Frequency". Дізнайтеся більше з "Image". • Перевірте і конфігуруйте режим показу графічної карти, щоб зробити її сумісною з проектором.
7	Зображення не сфокусоване	<ul style="list-style-type: none"> • Регулює фокусне кільце на лінзах проектора. • Переконайтеся, що екран проекції знаходиться на потрібній відстані. Дізнайтеся більше з "How to Get a Preferred Image Size by Adjusting Distance and Zoom".
8	Зображення розтягнуте під час показу назви широкоформатного DVD	<p>Коли Ви програваете DVD, зашифрований з анаморфотною або 16:9 пропорцією, може знадобитися регулювати наступні налаштування:</p> <ul style="list-style-type: none"> • Якщо Ви програваете назву з DVD у форматі 4:3, будь ласка, змініть формат в EM проектора на 4:3. • Якщо зображення все ще розтягнуто, Вам також знадобиться відрегулювати пропорцію зображення. Встановіть формат дисплею на 16:9 (широка) пропорцію на плеєрі DVD.

9	Зображення замале або завелике	<ul style="list-style-type: none"> Відрегулюйте важіль наближення згори на проекторі. Пересуньте проектор ближче або відсуньте далі від екрану. Натисніть на MENU (Меню) на контрольній панелі або пульті дистанційного управління. Перейдіть до "Image" > "Aspect Ratio" і спробуйте інші налаштування.
10	Краї зображення нахилені	<ul style="list-style-type: none"> Якщо це можливо, змініть розташування проектора так, щоб центр зображення був на екрані або нижче екрану. Натискайте на клавіші корекції призми на контрольній панелі або пульті, поки зображення не стане квадратним. Натисніть на MENU (Меню) на контрольній панелі або пульті дистанційного управління, щоб відкрити EM. Перейдіть до "Image" > "Auto Keystone" або "Image" > "Manual Keystone", щоб внести зміни.
11	Дзеркальне зображення	<ul style="list-style-type: none"> Виберіть в EM "Image" > "Projection Mode", "Image" > "Projection Location" і відрегулюйте напрямок проекції.

Проблеми з проектором

#	Несправність	Розв'язання
1	Проектор не відповідає на будь-які команди	<ul style="list-style-type: none"> Якщо це можливо, вимкніть проектор, вийміть шнур живлення з мережі і почекайте щонайменш 30 секунд перш ніж знову підключитися до мережі. Переконайтеся в тому, що функцію Control Panel Lock (Блокування панелі керування) вимкнено.
2	Лампа перегоріла, або з неї лунають потрескування	Коли лампа відслужить свій строк, вона перегорить, і пролунає гучний тріск. Якщо це трапиться, проектор не вмикатиметься доти, доки не буде замінено модуль лампи. Що замінити лампу, зв'яжіться з місцевим постачальником або сервісним центром компанії Acer.

Повідомлення EM

#	Несправність	Нагадування
1	Повідомлення	<p>Несправність вентилятора - система вентилятора не працює.</p> <p>Fan Fall. (Несправність вентилятора.) Lamp will automatically turn off soon. (Скоро лампа автоматично вимкнеться.)</p> <p>Проектор перегрівся - температура проєктора перевищила рекомендовану для роботи. Проектору слід дати охолотитися, перш ніж знову користуватися ним.</p> <p>Projector Overheated. (Проектор перегрівся.) Lamp will automatically turn off soon. (Скоро лампа автоматично вимкнеться.)</p> <p>Замініть лампу - лампа скоро відпрацює свій строк. Підготуйтеся найближчим часом замінити лампу.</p> <p>Lamp is approaching the end of its useful life in full power operation. (Строк повноцінної служби лампи з максимальним живленням добігає кінця.) Replacement suggested! (Радимо замінити лампу!)</p>

Визначення показів світлодіодів і сигналізації

Світлодіодні повідомлення

Повідомлення	Світлодіод живлення		Світлодіод лампи	Світлодіод температури
	Червоний	Синій	Червоний	Червоний
Очікування (Шнур живлення під'єднано)	V	--	--	--
Увімкнено живлення	--	V	--	--
Повтор спроби лампи	--	Швидко мерехтіння	--	--
Вимкнення (Охолодження)	Швидко мерехтіння	--	--	--
Вимкнення (Охолодження завершено)	V	--	--	--
Firmware download (Завантаження мікропрограми)	V	--	V	V
Acer splash download	V	--	V	V
Помилка (Проблема температури)	--	V	--	V
Помилка (Проблема блокування вентилятора)	--	V	--	Швидко мерехтіння
Помилка (Несправність лампи)	--	V	V	--
Помилка (Проблема коліщата кольору)	--	V	Швидко мерехтіння	--

Інсталяція на стелю

Якщо Ви бажаєте інсталиувати проектор за допомогою кронштейну для стелі, виконайте наступні кроки:

- 1 Просвердліть чотири отвори у міцній, надійній, структурно якісній частині стелі і закріпіть кронштейн для стелі.

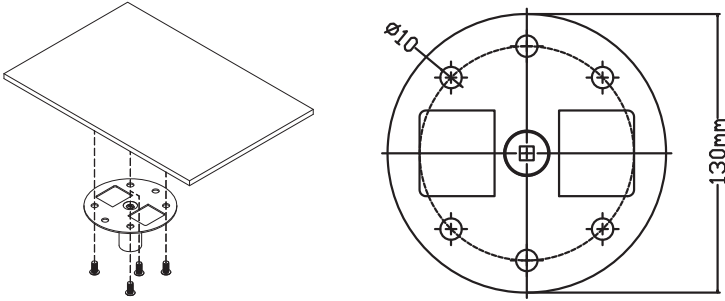

- 2 Виберіть комбінацію довжини відповідно до фактичного середовища. (СМ-01S не містить типи 2 і 3).

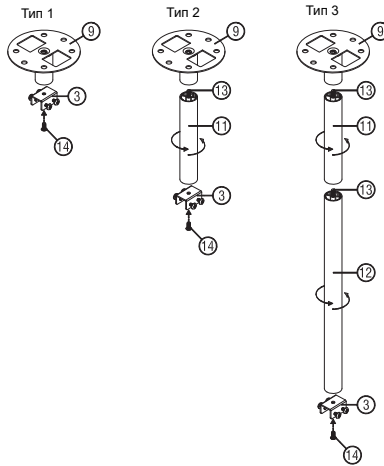

- 3 Тип 1: для стандартного розміру використовуйте три гвинти кронштейна, щоб встановити проектор на кронштейн для монтажу на стелі.

Типи 2 і 3: додатково для більшого розміру використовуйте напрямні для кількох підпор.

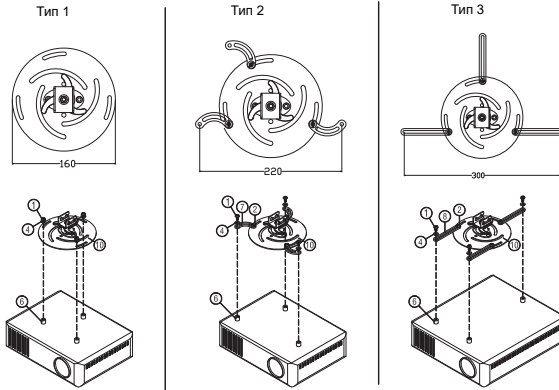

Примітка. Рекомендовано лишати достатньо місця між кронштейном і проектором, щоб забезпечити достатнє розповсюдження тепла.

- 4 Приєднайте сполучувач основного корпусу до кронштейна проектора (мал. 1), а потім закрутіть чотири гвинти (мал. 2).

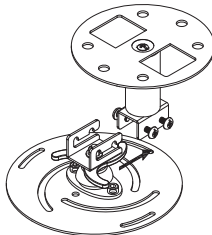

Ілюстрація 1

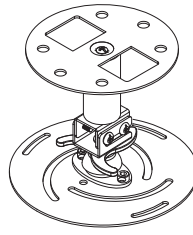

Ілюстрація 2

- 5 У разі необхідності відрегулюйте кут і розташування.

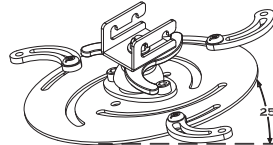
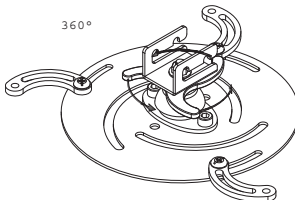

Гвинт Типу В		Тип гайки	
Діаметр (мм)	Довжина (мм)	Великий	Малий
4	25	V	V

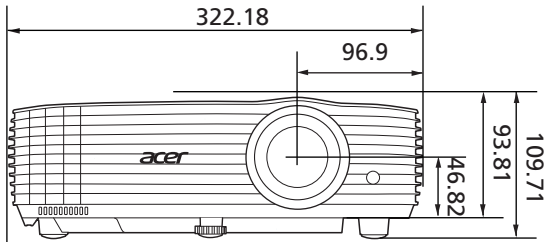
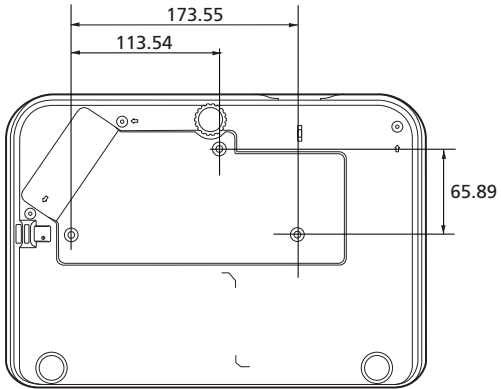

одиниця вимірювання: мм

Технічні характеристики

Технічні характеристики можуть змінюватися без попередження. Найновішу версію характеристик Ви знайдете в опублікованих ринкових характеристиках Acer.

Система проектора	DLP™
Сумісність із комп'ютерами	Дізнайтеся більше з "Режими сумісності".
Сумісність із відео	NTSC (3.58/4.43), PAL (M/N), PAL 60, SECAM, HDTV (720p, 1080i, 1080p), EDTV (480p, 576p), SDTV (480i, 576i)
Показ кольорів	1,07 мільйонів кольорів
Цифрове наближення	0,8 – 2 X
Маса	Приблизно 2,6 кг (5,73 фунта)
Габарити (ширина, довжина, висота)	322 x 225 x 93,8 мм (12,7" x 8,6" x 3,7") 322 x 225 x 109,7 мм (12,7" x 8,6" x 4,3") (з колесами регулювання нахилу)
Енергопостачання	Універсальний вхід змінного струму 100-240 В, частота 50/60 Гц
Температура експлуатації	Від 0° C до 40° C / Від 32° F до 104° F
До стандартного пакету входять	<ul style="list-style-type: none"> • Шнур живлення змінного струму x 1 • Пульт дистанційного управління x 1 • Батарея x 2 (для пульта дистанційного контролю) • Керівництво для швидкого початку експлуатації x 1
Акcesуари (додатково)	<ul style="list-style-type: none"> • Кабель VGA x 1 • Кабель HDMI x 1 • Карта безпеки x 1 • Сумка для перенесення x 1 • WirelessCAST x 1 • Комплект бездротового проєціювання x 1 • Бездротовий донгл (UWA5)

P1557i/M459i/PE-F52i/N349i/AF630i/PR527i/MF-427i/H6555BDi/
E357Di/HE-807i/GM527i/H6542BDi+/VH-427i/H6543BDi/H6543Zi/
HF130/E600/AF700/H6543BDZi/P1557Ki/M459Ki/PE-F52Ki/
N349Ki/AF630Ki/PR527Ki/MF-427Ki/H6555BDKi/E357DKi/HE-
807Ki/GM527Ki/H6542BDKi+/VH-427Ki/H6543BDKi/HF130K/
E600K/AF700K/H6555ABDKi/H6536FHi/H6543Zi/H6545Ki

Чіткість	Оригінальна пропорція: 1920 x 1080 Максимальна пропорція: WUXGA (1920 x 1200) (підтримує лише зменшене погашення)
Пропорція	Авто, 4:3, 16:9, Повний, L.Box
Лінзи проектора	F = 1,94 – 2,07, f = 11,9 мм – 15,5 мм, 1:1,3 Наведення фокусу та наближення вручну
Розмір екрану проекції (по діагоналі)	50" – 300" (127 см – 762 см)
Відстань проекції	1,0 – 9,8 м
Пропорція відстані	1,125 – 1,46 (95" ± 3 % при відстані 2,37 м) (1080P)
Частота горизонтального сканування	15 – 100 кГц
Частота сканування вертикального поновлення	24 – 120 Гц
Корекція призми	+/-40 градусів (по вертикалі), вручну і авто
Аудіо	Динамік на 10 Вт x 1
Енергоспоживання	Стандартний режим: 309 Вт при 100 В змінного струму Режим ECO: 215 Вт при 100 В змінного струму Режим очікування: < 0,5 Вт

X1529Ki/MF529Ki/Q59FKi/EF565Ki/EV-F60Ki/M459Ki/BS-429Ki/
H6543Ki/E356DKi/HE-806Ki/GM526Ki/H6547BDKi/VH-426Ki/
H6543Ki+/H6547BDK+/E356Di/HE-806i/GM526i

Чіткість	Оригінальна пропорція: 1920 x 1080 Максимальна пропорція: WUXGA (1920 x 1200) (підтримує лише зменшене погашення)
Пропорція	Авто, 4:3, 16:9, Повний, L.Vox
Лінзи проектора	F = 2,0 – 2,05, f = 15,843 мм – 17,445 мм, 1:1,1 Наведення фокусу та наближення вручну
Розмір екрану проекції (по діагоналі)	54" – 300" (138 см – 762 см)
Відстань проекції	1,0 – 10,0 м
Пропорція відстані	1,5 – 1,65:1 (100" \pm 3 % при відстані 3,3 м)
Частота горизонтального сканування	15 – 100 кГц
Частота сканування вертикального поновлення	24 – 120 Гц
Корекція призми	+/-40 градусів (по вертикалі), вручну і авто
Аудіо	Динамік на 10 Вт x 1
Енергоспоживання	Стандартний режим: 309 Вт при 100 В змінного струму Режим ECO: 215 Вт при 100 В змінного струму Режим очікування: < 0,5 Вт

P1657i/M469i/PE-U52i/PR627i/MF-527i/P1657Ki/M469Ki/PE-
U52Ki/PR627Ki/MF-527Ki

Чіткість	Оригінальна пропорція: WUXGA Максимальна пропорція: WUXGA (1920 x 1200) (підтримує лише зменшене погашення)
Пропорція	Авто, 4:3, 16:9, Повний, L.Vox
Лінзи проектора	F = 1,94 – 2,07, f = 11,9 мм – 15,5 мм, 1:1,3 Наведення фокусу та наближення вручну
Розмір екрану проекції (по діагоналі)	50" – 300" (127 см – 762 см)
Відстань проекції	1,0 – 9,8 м
Пропорція відстані	1,125 – 1,46 (87" \pm 3 % при відстані 2,1 м)
Частота горизонтального сканування	15 – 100 кГц
Частота сканування вертикального поновлення	24 – 120 Гц
Корекція призми	+/-40 градусів (по вертикалі), вручну і авто
Аудіо	Динамік на 10 Вт x 1
Енергоспоживання	Стандартний режим: 309 Вт при 100 В змінного струму Режим ECO: 215 Вт при 100 В змінного струму Режим очікування: < 0,5 Вт

Роз'єми входу/ виходу	P1557i/M459i/PE-F52i/N349i/ AF630i/PR527i/MF-427i/ H6555BDi/E357Di/HE-807i/ GM527i/H6542BDi+/VH-427i/ H6543BDi/H6543Zi/HF130/ E600/AF700/H6543BDZi/ P1657i/M469i/PE-U52i/ PR627i/MF-527i	P1557Ki/M459Ki/PE-F52Ki/N349Ki/ AF630Ki/PR527Ki/MF-427Ki/ H6555BDKi/E357DKi/HE-807Ki/ GM527Ki/H6542BDKi+/VH-427Ki/ H6543BDKi/HF130K/E600K/AF700K/ H6555ABDKi/H6536FHi/H6543Zi/ H6545Ki/H6543Ki/E356DKi/HE-806Ki/ GM526Ki/H6547BDKi/VH-426Ki/ H6543Ki+/H6547BDK+/E356Di/HE- 806i/GM526i/X1529Ki/MF529Ki/ Q59FKi/EF565Ki/EV-F60Ki/M459Ki/BS- 429Ki/P1657Ki/M469Ki/PE-U52Ki/ PR627Ki/MF-527Ki
Роз'єм для кабелю живлення	V	V
Вихідна потужність: 5 В постійного струму	V	V
VGA IN	V	-
VGA OUT	V	-
RS232	V	V
AUDIO IN	V	V
AUDIO OUT	V	V
HDMI 1	V	V
HDMI 2	V	V
VIDEO	V	-
БЕЗДРОТОВИЙ ДОНГЛ	V	V

* Вказані технічні характеристики можуть змінюватися без попередження.

Режими сумісності

1 Аналоговий VGA - сигнал ПК

Режим	Чіткість	Вертикальна частота (Гц)	Горизонтальна частота (кГц)
VGA	640 x 480	60	31,47
		72	37,86
		75	37,50
		85	43,27
		120	61,91
SVGA	800 x 600	56	35,20
		60	37,88
		72	48,08
		75	46,88
		85	53,67
XGA	1024 x 768	60	48,36
		70	56,48
		75	60,02
		85	68,68
		120	98,96
SXGA	1152 x 864	70	63,85
		75	67,50
		85	77,10
	1280 x 1024	60	63,98
		72	76,97
		75	79,98
QuadVGA	1280 x 960	60	60,00
	1280 x 960	75	75,00
SXGA+	1400 x 1050	60	65,32
UXGA	1600 x 1200	60	75,00
PowerBook G4	640 x 480	60	31,50
	640 x 480	66,6 (67)	35,00
	800 x 600	60	37,88
	1024 x 768	60	48,36
	1024 x 768	75	60,241
	1152 x 870	75	68,681

WXGA	1280 x 768	60	47,78
	1280 x 768	75	60,29
	1280 x 768	85	68,63
	1280 x 720	60	45,00
	1280 x 800	60	49,70
	1280 x 800-RB	120	101,6
	1440 x 900	60	55,94
WSXGA+	1680 x 1050	60	65,29
acer_16:9	1366 x 768	60	47,71
HD 1080	1920 x 1080-RB	60	66,60
	1920 x 1080-EIA	60	67,50
acer_timing	1024 x 600	60	37,50
WUXGA	1920 x 1200-RB	59,95	74,04

2 HDMI - сигнал ПК

Режим	Чіткість	Вертикальна частота (Гц)	Горизонтальна частота (кГц)
VGA_60	640 x 480	59,94	31,469
VGA_72		72,809	37,861
VGA_75		75	37,5
VGA_85		85,008	43,269
VGA_120		119,518	61,91
SVGA_56	800 x 600	56,25	35,156
SVGA_60		60,317	37,879
SVGA_72		72,188	48,077
SVGA_75		75	46,875
SVGA_85		85,061	53,674
SVGA_120		119,854	77,425
XGA_60	1024 x 768	60,004	48,363
XGA_70		70,069	56,476
XGA_75		75,029	60,023
XGA_120		119,804	98,958
SXGA_75	1152 x 864	75	67,5
SXGA_85		84,99	77,094
SXGA_60	1280 x 1024	60,02	63,981
SXGA_72		72	76,97
SXGA_75		75,025	79,976
SXGA_85		85,024	91,146
QuadVGA_75	1280 x 960	75	75
SXGA+_60	1400 x 1050	59,978	65,317
UXGA_60	1600 x 1200	60	75
Mac G4	640 x 480@60 Гц	59,94	31,469

MAC13	640 x 480@67 Гц	66,667	35
Mac G4	800 x 600@60 Гц	60,317	37,879
Mac G4	1024 x 768@60 Гц	60,004	48,363
MAC19	1024 x 768@75 Гц	75,02	60,241
MAC21	1152 x 870@75 Гц	75,061	68,681
WXGA_60	1280 x 768	59,87	47,776
WXGA_75		74,893	60,289
WXGA_85		84,837	68,633
WXGA_60	1280 x 720	60	45
WXGA_60	1280 x 800	59,81	49,702
WXGA_120-RB	1280 x 800	119,909	101,563
WXGA+_60	1440 x 900	59,887	55,935
1680x1050_60	1680 x 1050	59,954	65,29
acer_16:9	1366 x 768	59,79	47,712
1920 x 1080_RB	1920 x 1080	60	66,587
1920 x 1080_EIA	1920 x 1080	60	67,5
1920 x 1080_120	1920 x 1080	119,982	137,260
acer_timing	1024 x 600	60	37,5
1920 x 1200-RB	1920 x 1200	59,95	74,038

3 HDMI - сигнал відео

Режим	Чіткість	Вертикальна частота (Гц)	Горизонтальна частота (кГц)
480i	720 x 480 (1440 x 480)	60	15,73
480p	720 x 480	60	31,47
576i	720 x 576 (1440 x 576)	50	15,63
576p	720 x 576	50	31,25
720p	1280 x 720	60	45,00
720p	1280 x 720	50	37,50
1080i	1920 x 1080	60	33,75
1080i	1920 x 1080	50	28,13
1080p	1920 x 1080	60	67,50
1080p	1920 x 1080	50	56,26
1080p	1920 x 1080	24	27,00
1080p	1920 x 1080	23,98	26,97
1080p	1920 x 1080	30	33,75

4 Сигнал YPbPr

Режим	Чіткість	Вертикальна частота (Гц)	Горизонтальна частота (кГц)
480i	720 x 480	59,94	15,73
480p	720 x 480	59,94	31,47
576i	720 x 576	50,00	15,63
576p	720 x 576	50,00	31,25
720p	1280 x 720	60,00	45,00
720p	1280 x 720	50,00	37,50
1080i	1920 x 1080	60,00	33,75
1080i	1920 x 1080	50,00	28,13
1080p	1920 x 1080	60,00	67,5
1080p	1920 x 1080	50,00	56,26
1080p	1920 x 1080	24,00	27,00
1080p	1920 x 1080	23,98	26,97

5 Сигнал відео/S-Video

Режим	Вертикальна частота (Гц)	Горизонтальна частота (кГц)	fsc (МГц)
NTSC	15,73	60	3,58
PAL	15,63	50	4,43
SECAM	15,63	50	4,25 або 4,41
PAL-M	15,73	60	3,58
PAL-N	15,63	50	3,58
PAL-60	15,73	60	4,43
NTSC4.43	15,73	60	4,43

Рекомендації і заходи щодо безпеки

Заява ФКЗ (США)

Цей пристрій пройшов перевірку і був визнаний таким, що відповідає обмеженням для цифрового пристрою Класу В згідно Частини 15 правил ФКЗ (США). Ці обмеження призначені надати достатній захист від шкідливої інтерференції у житловому секторі. Цей пристрій створює, використовує і може випромінювати енергію радіочастот. Неправильно встановлений або експлуатований він може викликати шкідливу інтерференцію з радіозв'язком.

Проте нема гарантії, що інтерференція не виникне у певній інсталяції. Якщо цей пристрій викликає шкідливу інтерференцію з прийомом радіо- або телепередач, що можна визначити, вимкнувши і знову увімкнувши пристрій, користувачеві слід спробувати виправити інтерференцію одним або більше з наступних способів:

- Переорієнтуйте або перемістіть антену прийому.
- Збільшіть відстань між пристроєм і приймачем.
- Підключіть пристрій до розетки іншої мережі, ніж та, до якої підключено приймач.
- Зверніться до розповсюджувача чи досвідченого радіо- або телетехніка по допомогу.

Примітка: Екрановані кабелі

Всі сполучувачі до іншої обчислювальної техніки слід робити екранованими кабелями, щоб забезпечити виконання вимог ФКЗ.

Примітка: Периферійні пристрої

До обладнання слід підключати лише периферійні пристрої (пристрої входу/ виходу, контакти, принтери тощо), сертифіковані щодо сумісності з обмеженнями Класу В. Робота з несертифікованими периферійними пристроями може спричинити інтерференцію з прийомом радіо і теле-сигналів.

Застереження

Зміни або модифікації, не схвалені у письмовій формі виробником, можуть скасувати право користувача, надане Федеральною Комісією З'язку (США), користуватися цим пристроєм.

Умови роботи

Цей пристрій відповідає Частини 15 Правил ФКЗ. Робота можлива за виконання наступних двох умов: (1) цей пристрій не може викликати шкідливої інтерференції і (2) цей пристрій мусить приймати будь-яку отримувану інтерференцію, включаючи будь-яку, яка може викликати небажану роботу.

Примітка: Для користувачів у Канаді

Цей цифровий пристрій Класу В відповідає канадським ICES-003.

Remarque à l'intention des utilisateurs canadiens

Cet appareil numérique de la classe B est conforme a la norme NMB-003 du Canada.

Відповідає нормативним вимогам Росії / України / Білорусі / Марокко



Примітка про правила щодо радіоприладу



Примітка. Ця інформація стосується лише моделей з функціями Wi-Fi і/або Bluetooth.

Загальне

Цей виріб відповідає стандартам безпеки для радіочастот будь-яких країни або регіону, у якому він схвалений для використання із застосуванням бездротового зв'язку. Залежно від конфігурацій, цей виріб може містити або не містити пристрої бездротового радіо (такого як модулі Wi-Fi або Bluetooth).

Канада - пристрої радіозв'язку низької потужності, для користування якими не потрібна ліцензія (RSS-247)

- a Загальна інформація
 - Робота можлива за виконання наступних двох умов:
 1. Цей пристрій не може викликати інтерференції та
 2. Цей пристрій мусить приймати будь-яку інтерференцію, включаючи інтерференцію, яка може викликати небажану роботу пристрою.
- b Робота в діапазоні 2,4 ГГц
 - Щоб запобігти радіоінтерференції з ліцензованими послугами, цей пристрій слід експлуатувати в приміщенні. Інсталяція просто неба вимагає ліцензування.

Список країн

Цей пристрій слід експлуатувати, суворо дотримуючись вказівок і обмежень, які існують у країні користування. Детальнішу інформацію дізнайтеся, будь ласка, в місцевій організації в країні користування. Найновіший список країн знаходиться тут: <http://ec.europa.eu/enterprise/rtte/implem.htm>.



Acer Incorporated
8F, 88, Sec. 1, Xintai 5th Rd., Xizhi
New Taipei City 221, Taiwan

EU Declaration of Conformity

We,
Acer Incorporated
8F, 88, Sec. 1, Xintai 5th Rd., Xizhi, New Taipei City 221, Taiwan

And,
Acer Italy s.r.l.
Viale delle Industrie 1/A, 20044 Arese (MI), Italy
Tel: +39-02-939-921, Fax: +39-02-9399-2913
www.acer.it

Product: DLP Projector

Trade Name: Acer

Model Number: ASV2105/ANX2106/AWX2107/A1P2108/A1P2112/A1P2201

SKU Number: P1157i/M308i/PE-S48i/PR123i/MF-021i/P1257i/M318i/PE-X48i/PR223i/
MF-121i/P1357Wi/M328i/PE-W48i/PR323i/MF-221i/P1557i/M459i/
PE-F52i/N349i/AF630i/PR527i/MF-427i/P1557Ki/M459Ki/PE-F52Ki/
N349Ki/AF630Ki/PR527Ki/MF-427Ki/H6555BDi/E357Di/HE-807i/
GM527i/H6542BDi+/VH-427i/H6543BDi/H6543Zi/HF130/E600/AF700/
H6543BDZi/H6555BDKi/E357DKi/HE-807Ki/GM527Ki/H6542BDKi+/
VH-427Ki/H6543BDKi/HF130K/E600K/AF700K/H6543BDKZi/P1657i/
M469i/PE-U52i/PR627i/MF-527i/P1657Ki/M469Ki/PE-U52Ki/PR627Ki/
MF-527Ki/H6543Ki/E356DKi/HE-806Ki/GM526Ki/H6547BDKi/
VH-426Ki/H6543Ki+/H6547BDK+/E356Di/HE-806i/GM526i/X1529Ki/
MF529Ki/Q59FKi/EF565Ki/EV-F60Ki/M459Ki/BS-429Ki/
H6555ABDKi/H6536FHi/H6543Zi/H6545Ki

We, Acer Incorporated, hereby declare under our sole responsibility that the product described above is in conformity with the relevant Union harmonization legislations as below Directive and following harmonized standards and/or other relevant standards have been applied:

<input checked="" type="checkbox"/> EMC Directive: 2014/30/EU		
<input checked="" type="checkbox"/> EN 55032:2015+AC:2016-07, Class B	<input checked="" type="checkbox"/> EN 61000-3-2:2014	<input checked="" type="checkbox"/> EN 61000-3-3:2013
<input type="checkbox"/> EN 55024:2010+A1:2015	<input checked="" type="checkbox"/> EN 55035:2017+A11:2020	
<input checked="" type="checkbox"/> LVD Directive: 2014/35/EU		
<input checked="" type="checkbox"/> EN 62368-1:2014+A11		
<input checked="" type="checkbox"/> RoHS Directive: 2011/65/EU		
<input checked="" type="checkbox"/> EN 50581:2012		
<input checked="" type="checkbox"/> ErP Directive: 2009/125/EC		
<input type="checkbox"/> Regulation (EU) No. 617/2013	<input type="checkbox"/> Regulation (EU) No. 2019/1782; EN 50563:2011	
<input checked="" type="checkbox"/> RED Directive: 2014/53/EU		
<input type="checkbox"/> EN 300 328 V2.1.1	<input type="checkbox"/> EN 302 291-2 V1.1.1	<input type="checkbox"/> EN 301 908-1 V7.1.1
<input type="checkbox"/> EN 300 440-1 V1.6.1	<input type="checkbox"/> EN 301 511 V9.0.2	<input type="checkbox"/> EN 301 908-2 V6.2.1
<input type="checkbox"/> EN 300 440-2 V1.4.1	<input checked="" type="checkbox"/> EN 301 893 V2.1.1	<input type="checkbox"/> EN 301 908-13 V6.2.1
<input type="checkbox"/> EN 302 291-1 V1.1.1		

Radio Equipment (WiFi Dongle) Type: UWA5
Operation frequency and radio-frequency power are listed as below:
WLAN 2.4GHz: 2412MHz-2462MHz < 20dBm
WLAN 5GHz: 5180-5320MHz < 23dBm
WLAN 5GHz: 5500-5700MHz < 23dBm



AT	BE	BG	CH	CY	CZ	DE
DK	EE	EL	ES	FI	FR	HR
HU	IE	IS	IT	LI	LT	LU
LV	MT	NL	PL	PT	RO	SE
SI	SK	TR				

Year to begin affixing CE marking 2022.

RU Jan/Sr. Manager
Acer Incorporated (Taipei, Taiwan)

Apr. 30, 2022
Date