

Проектор Асер Керівництво користувача

Серії	Пропорція наближення	Проектор Асер
Серії SVGA/XGA	Пропорція наближення: 1,1x	X128H/X128GH/X128/X118H/X118AH/X118/X118GH/X1126AH/X1226AH/X12271/X11271/D616D/D616/D606D/D606B/D606/D506AD/D516AD/D616D/D606D/D616D+/D606D+/EV-X65H/EV-X65/EV-S65H/EV-S65A/EV-S65/EV-S57AH/EV-S57AH/V60X/V60S1/V60X/V60S36X/V36X/V36S/V36S5B/V16S1/V26AS/V26AX/AX610/AS610/AX610/AS610/AX319/AX319D/AS319/AS319E/AS309/AS600A/AX600A/EV-X571/EV-S571/DX212/DX212GX/DX112/DX112C/DX112G/DX125A/DX225A/BS-125i/BS-025i/BS-112/BS-112E/BS-012/BS-012E/BS-025A/BS-125A/DX225i/DX125i/KX3186K/KX316B/KS316/KS316A/KS316B/KS320A/KX320A/KX320i/KS320i/X1223HG/X1226G/X123HG/X123H/KS316/KS316B/KS316A/KS316B/BS-112P/BS-012P/X1228HG/X118HG/DNX1723/DNX1851/DNX1724/DSV1725/DSV1726/DSV1727/DSV1844/DN1843/DNX1911/DSV1912/X1128H/DS608/ V65S/ AS620/EV-S77H/BS-027/DX127/KS321/ X119HG/BS-014/X1228H/DX608/V65X/AX620/EV-X77H/BS-127/DX227/KX321/X129H/BS-114/X1128/ DS608i/V65Si/AS620i/EV-S77i/BS-027i/DX127i/KS321i/X119i/BS-014i/X1228i/DX608i/V65Xi/AX620i/ EV-X77i/BS-127i/DX227i/KX321i/X129i/BS-114i/DSV1852i/X1228HPi/X1231i/X1231Ki/X1128HPi/X1131i/ X1131Ki/X1228HPi/X1231Ki/X1231K/X1226HK/X128HK/BS-112K/X1128HPi/X1131K/X1131Ki/X1126HK/ X118HK/X1128HKi/X1128HKi/X1228HKi/X1228HKi/X1227AH/X1228Ki/X1228Pi/X1231i/X1228Pki/ X1231Ki/X1128Ki/X1128Pi/X1131i/X1128Pki/X1131Ki/X1228Pki/X1128Pki/X1228H/X1228H/X1228H/DX608n/V65Xn/ DNX2305/X1126ic/X1226ic/BS-021A/X1228/X1226p/DX608pr/ V66Xp/AX620pr/ DX608pr/ V66Xp/AX620pr/X1128pic/ DS608pr/V66Spic/ DSV2514/X1228H/ DX608r/V66X/ AX620r/DNX2513/X1128H/DS608r/V66S/ AS620r/DSV2512/X1228Tn/X1128/DS608p/ V65Sp/AS620p/DX127p/KX321p/X119/DS608p/V65Sp/DX608p/V65Xp/AX620p/DX227p/KX321p/X129/ DX608p/V65Xp/BS-114P/DX608pic/V65Xpic/BS-114P/DS608pic/V65Spic/BS-014P
Серії WXGA	Пропорція наближення: 1,1x	X138WVH/X138WGH/X1326AWH/X1327W/D626D/D526AD/D626D+/EV-W65H/EV-W57AH/ V60Wi/V60W/V36W/V26AW/AW610i/AW610/AW319/AW600A/EV-W57i/DX12/DX425A/BS-325i/BS-312/ BS-325A/DX425i/KW316/KW320A/KW320i/X138WHP/H5386BDi+/BS-312P/DX122/DWX1842/ DWX1910/X1328WH/DW608/V65W/AW620/EV-W77H/BS-327/DX427/KW321/X139WH/BS-314/ X1328WH/DW608i/V65Wi/AW620i/EV-W77i/BS-327i/DX427i/KW321i/X139Wi/BS-314i/DWX1850/ X1328Wki/X1328Wki/X1331Wi/X1328Pki/X1331Wki/X1328WHP/X1331Wi/X1328WHK/X1331WK/ X1328WHK/X1328WHK/BS-312K/X1328WHK/BS-312PK/BS-112PK/X1328WPK/X1331WK/X1328WHK/ X138WVH/BS-312PK/X1328WHn/DW608n/V65Wn/DWX2306/X1328Wic/X1328/X1328p/DW608pr/ V66Wp/AW620pr/X1328pic/DW608pr/ V66Wpic/DWX2516/X1328Tn/X1328i/X1328ic/DX427p/ KW321p/X139WHP/DW608p/V65Wp/DW608p/V65Wp/AW620p/DX427p/KW321p/X139/DW608pi/ V65Wpi/BS-314P/BS-322A/X1328AF/SW608F/V65WF/DWX2310
Серії WUXGA	Пропорція наближення: 1,1x	X168H/D666D/EV-WU65H/V36U/AU319/DX612/BS-512/KU316/DWU1721/H6521BD/H6521ABD/E155F/ HE-802K/GM512/VH-412/D1P1720
Серії WUXGA-1 (Пропорція відстані 1,54 ~ 1,72 (60"@2m))	Пропорція наближення: 1,3x	X1623H/D860D/EV-WU80H/V50U/AU540/DX620/BS-520/KU330/DWU1729/H6540BD/E156D/HE-806J/ GM532/VH-432/D1P1719
Серії WUXGA-2 (Пропорція відстані 1,54 ~ 1,72 (60"@2,1m))	Пропорція наближення: 1,3x	HV532/D1P1718
Серії 1080p	Пропорція наближення: 1,3x	H6545BD/V6520/G550/E146F/V151/HE-805L/JT-810/H6512BD+/HV533/V62B/TH-432/GM534/V7500+/ VH-434/D1P1839/D1P1718/D1P1805/P5550/N500/PN-605/PR552/MF-452/P5535p/N358p/P5551/ P5550ic/P5551ic/D1P2416/H6560/E660/GM560/DH700/P1560/GM516/VH-410/H6560BD/P1561/H6547/ H6561/H6560ic/H6561ic/P1558/HF200/E618/H6546Zi/H6541Zi/H6555Zi/H6542Zi/DX527Zi/H6547i/ H6560i/X1528Zi/GS512/H6547i/H6560i/P1558i+/D1P2504
Серії 1080p	Пропорція наближення: 1,1x	X1527i/D656Di/V60Fi/AF610i/EV-F57i/BS-425i/DX525i/KF320i/H6541BDi/H6541BDi+/H6542ABDi/ D1P1909/X1528H/DF608/V65F/AF620/EV-F58/BS-427/DX527/KF321/H6546BD/H6546BD+/H6546ABD/ X159H/D1P1915/X1528i/DF608i/V65Fi/AF620i/EV-F58i/BS-427i/DX527i/KF321i/H6546BDi/H6546BDi+/ H6546ABDi/H6542ABDi/M457i/X1528Ki/H6546Ki/H6541Ki/X1528HPi/X1531i/X1531Ki/H6555AKi/ X1528K/H6546BDK/H6531H28HP/X1531/X1531K/X1528HKi/X1528HK/E558Ki/H6542BDi/X1528STi/ X1528ic/H6532BDi/H6531BDi/H6546i/H6546ic/X1528Kic/GS511/H6546/X1528/H6546i/H6546ic/ X1527HK/H6541BDK/H6541ic/ H6541id/E558/H6541/H6555A/H6546Ki/ H6541Ki/X1528i/ H6546i/ H6541i/X1528p/DF608p/V65Fp/E558p/X1528c/X1528b/D1P2519/H6555i/H6531BDi/H6532BDi/ H6533BDi/H6542BDi
Серії 720p	Пропорція наближення: 1,1x	H5385BDi/H5385BDi+/H5385ABDi/DWX1910/H5386BDi/H5386ABDi/H5386BDKi/H5386ABDKi
Серії XGA	Пропорція наближення: 1,0x	S1286HN/S1286H/S1288HN/S1288H/T1411D7/T1411D7/T413D7/T413D7/XS-X31HG/XS-X31H/XS-X33HG/ XS-X33H/F1286HN/F1286H/F1288HN/F1288H/SE210L/SE210L/SE212L/SE212L/DS-110T/DS-110/ DS-112T/DS-112S/1226GH/DNX1712/DNX1713/DNX1810/DNX1811/S1287/S1287H/T415/V65XS/ X1287ic/SE113/DS-113/SE113ic/DS-113ic/DNX2405/S1287n/T415n/V66XSn/XS-X35HG/F1287N/ S1287n+/X1228STn/SE211L/DS-111T/DX2517
Серії XGA	Пропорція наближення: 1,3x	P1258i/ DX650/ V68Xi/ EV-X77Zi/ BS-127Zi/ DX227Zi/ KX321Zi/ X129Zi/ BS-114Zi/ P1258i+/ DNX2502
Серії WXGA	Пропорція наближення: 1,0x	X1386WHN/X1386WH/S1388WHN/S1388WH/T421D1/T421D1/T423D1/T423D1/XS-W31HG/XS-W31H/ XS-W33HG/XS-W33H/F1386WHN/F1386WH/F1388WHN/F1388WH/SE410L/SE410L/SE412L/SE412/ DS-310T/DS-310/DS-312T/DX-312/DWX1711/DWX1734/DWX1809/DWX1737/S1387/S1387WH/ T425/ V65S/ S1387ic/SE413 DS-313/SE413ic/DS-313ic/DWX2406/S1387n/T425n/V66Wsn/XS-W35HG/ F1387N/ X1387n+/X1328STn/SE411L/DS-311T/DWX2518
Серії WXGA	Пропорція наближення: 1,3x	P1358i/ DW650/V68WV/EV-W77Zi/BS-327Zi/DX427Zi/KW321Zi/X139Zi/BS-314Zi/H5386i/P1328i/ H5360i/DWX2503
Серії 1080p	Пропорція наближення: 1,0x	H6518STi/E146Si/HE-802Sti/H6517SPt/S1586Hi/GM513S/VH-413S/D1P1914

Авторські права належать © 2025. Асер Incorporated.

Всі права збережені.

Посібник користувача проєктора Асер

Перший випуск: 2025/08/25

Періодично до цієї публікації можуть вноситись зміни без зобов'язання щодо повідомлення будь-якої особи про такі редакції чи зміни. Такі зміни будуть вноситися до нових редакцій цього посібника чи допоміжних документів та публікацій. Ця компанія не заявляє жодних протестів чи гарантій, як в прямому, так і в переносному значенні, щодо змісту цього документу, і чітко відмовляється від опосередкованих гарантій щодо комерційної придатності чи відповідності до спеціального призначення.

Запишіть номер моделі, серійний номер, інформацію про дату і місце придбання нижче. Серійний номер та номер моделі вказано на наклейці, яка прикріплена до проектора. Вся кореспонденція щодо вашого виробу повинна містити серійний номер, номер моделі та інформацію про придбання.

Жодну частину цієї публікації не можна відтворювати, зберігати в інформаційно-пошуковій системі, чи передавати в будь-якій формі чи будь-яким засобом, в електронному, механічному вигляді, у вигляді фотокопії чи запису, або будь-яким іншим способом, без попередньої на те письмової згоди компанії Acer Incorporated.

Номер моделі: _____

Серійний номер: _____

Дата придбання: _____

Місце придбання: _____

Компанія Асер та логотип Асер є зареєстрованими торгівельними марками компанії Асер Incorporated. Назви чи торгівельні марки виробів інших компаній використовуються в цьому документі лише з метою ідентифікації і вони належать певним компаніям.

"HDMI™, логотип HDMI та High-Definition Multimedia Interface є торговими марками або зареєстрованими торговими марками HDMI Licensing LLC."



Інформація задля безпеки і комфорту

Уважно прочитайте ці інструкції. Збережіть цей документ для подальшого користування. Дотримуйтеся всіх попереджень та інструкцій, що вказані на виробі.

Відключення виробу перед очищенням

Перед чищення вимкніть цей виріб зі стінної розетки. Не використовуйте рідкі та аерозольні засоби для чищення. Для чищення користуйтеся вологою тканиною.

Застережні заходи перед ввімкненням чи вимкненням виробу до/від електромережі

Дотримуйтесь таких вказівок при ввімкненні чи вимкненні виробу до/від живлення від зовнішнього джерела енергії:

- Встановіть джерело живлення перед ввімкненням кабелю живлення до мережевої розетки змінного струму.
- Від'єднайте кабель живлення перед вимкненням джерела живлення від проектора.
- Якщо система оснащена декількома джерелами живлення, відключіть подачу живлення від системи; для цього потрібно від'єднати всі кабелі живлення від джерел живлення.

Застережні заходи для зручності огляду та обслуговування

Переконайтеся, що до розетки електромережі, до якої вмикаєте шнур живлення, легко дістатися, і вона розташована якомога ближче до користувача. Коли необхідно вимкнути живлення обладнання, переконайтеся, що вимкнули шнур живлення з розетки електромережі.



Обережно!

- Не користуйтеся виробом поруч із водою.
- Не ставте вироб на нестійкий візок, підставку або стіл. Якщо виріб падав, він може бути серйозно пошкоджений.
- Отвори надані для вентиляції, яка забезпечить надійну роботу виробу і захистить його від перегріву. Ці отвори неможна блокувати або накривати. Отвори за жодних обставин не можна блокувати, ставлячи пристрій на ліжко, диван, килим або іншу подібну поверхню.
- Цей виріб за жодних обставин не можна розміщувати поруч із батареєю, обігрівачем або на них, або вбудованим у меблі, крім випадків, коли забезпечена правильна вентиляція.
- Ніколи не проштовхуйте у виріб через отвори будь-які предмети, оскільки вони можуть торкатися частин під небезпечно високою напругою або викликати коротке замикання, яке спричинить пожежу або удар електрострумом. Ніколи не наливайте жодних рідин на виріб або в нього.

- Щоб запобігти пошкодженню внутрішніх компонентів і витіканню з батареї, не ставте виріб на поверхню, яка вібрирує.
- Неколи не користуйтеся проектором у місцях, призначених для фізичних вправ і занять спортом, або в оточенні, яке вібрирує. Це може викликати несподівані короткі замикання, пошкодити роторні пристрої або лампу проектора.

Електроживлення

- Цей виріб слід підключати до джерела живлення, вказаного на ярлику. Якщо Ви не впевнені, яке живлення Ви можете підключити, порадьтеся із розповсюдjuвачем або місцевою службою електромереж.
- Не ставте і не залишайте жодних предметів на шнурі живлення. Не розташовуйте виріб там, де люди наступатимуть на шнур.
- Якщо для виробу використовується шнур подовжувача, переконайтеся, що значення в амперах на обладнанні, підключеному до подовжувача, не перевищує значення в амперах для подовжувача. Також переконайтеся, що сума значень всіх підключених до стінної розетки пристроїв не перевищує значення для запобігача.
- Не перенавантажуйте розетку живлення, подовжувач або трійник, підключаючи забагато пристроїв. Загальне навантаження системи мусить не перевищувати 80% значення паралельного ланцюга. Якщо використовуються подовжувач, навантаження мусить не перевищувати 80% значення для входу напруги подовжувача.
- Адаптер змінного струму цього виробу оснащений виделкою із заземленням, яка має три контакти. Виделка підходить лише до розетки мережі із заземленням. Переконайтеся, що розетка живлення заземлена, перш ніж вставляти виделку адаптера змінного струму. Не вставляйте виделку до незаземленої розетки. Зверніться до електрика, щоб дізнатися подробиці.



Обережно! Штир заземлення має функцію безпеки. Користування розеткою живлення, яка неправильно заземлена, може призвести до удару електричним струмом та/або травм.



Примітка: Штир заземлення також надійно захищає від несподіваних шумів, створених іншими розташованими поруч електроприладами, які можуть викликати інтерференцію з роботою виробу.

- Користуйтеся виробом лише із набором шнура живлення з комплекту. Якщо знадобиться замінити набір шнура живлення, переконайтеся, що новий шнур відповідає таким вимогам: тип, придатний до від'єднання, сертифікований CSA, сертифікований CCC / у списку UL, схвалений VDE або його еквівалентом; максимальна довжина 4,5 метрів (15 футів).

Обслуговування виробу

Не намагайтеся полагодити виріб самостійно. Якщо відкрити його або зняти кришки, це може викликати ризик контакту з високою напругою та інші небезпечні наслідки. Зверніться за обслуговуванням до кваліфікованого обслуговуючого персоналу.

Вимкніть виріб зі стінної розетки і зверніться по кваліфікованого обслуговуючого персоналу, якщо:

- Шнур живлення чи вилка пошкоджені, порізані або потерті.
- На виріб розлилася рідина.
- Виріб потрапляв під дощ або на нього потрапила вода.
- Виріб падав або був пошкоджений корпус.
- Робота виробу суттєво змінилася, що означає необхідність обслуговування.
- Виріб погано працює попри виконання інструкцій з експлуатації.



Примітка: Регулюйте лише ті елементи керування, до яких є інструкції з експлуатації. Неправильне регулювання інших елементів керування може призвести до пошкоджень, після яких звичайно необхідна тривала робота кваліфікованого техника, щоб повернути виріб до робочого стану.



Обережно! Заради безпеки не користуйтеся несумісними частинами, коли додаєте або замінюєте компонентами. Порадьтеся з розповсюджувачем щодо того, які частини купувати.

Пристрій та його аксесуари можуть містити дрібні частини. Тримайте їх у місцях, що недоступні для малих дітей.

Додаткова інформація про безпеку

- Не зазирайте в ліній проектора, коли увімкнена лампа. Світло може пошкодити очі.
- Спочатку увімкніть проектор, потім - джерела сигналу.
- Не розташовуйте виріб у наступних оточеннях:
 - Місце з поганою вентиляцією, чи в закритому просторі. Проектор необхідно розташовувати на відстані мінімум 50 см від стін і вільним рухом повітря.
 - Місця, де температура може стати дуже високою, наприклад, в машині, коли закриті всі вікна.
 - В місцях з надмірною вологістю, пилом та димом цигарок, які можуть забруднити оптику, що призводить до зменшення терміну експлуатації та затемнення зображення.
 - В місцях поруч із пожежною сигналізацією.
 - В місцях, де температура навколишнього середовища перевищує 40 °C/104 °F.
 - На висоті над рівнем моря понад 3000 м.
- Негайно від'єднайте проектор від мережі, якщо з ним щось трапиться. Не працюйте, якщо з проектору йде дим чи чути дивний шум, або запах. Це може призвести до пожежі чи враження електричним струмом. У такому випадку, негайно вимкніть з мережі шнур живлення і зверніться до розповсюджувача.
- Не користуйтеся цим виробом після його поломки або падіння. У такому випадку, зверніться за оглядом до розповсюджувача.
- Не обертайте лінзи проектора до сонця. Це може спричинити пожежу.
- Коли вимикаєте проектор, дайте проектору повністю охолонути перед тим, як вимикати живлення.

- Не можна часто різко вимикати живлення або вимикати виделку з мережі під час роботи. Найкращим способом є почекати, коли вимкнеться вентилятор, перед тим, як вимикати живлення.
- Не торкайтеся вентиляційної решітки нижньої панелі, які дуже розігріваються.
- В разі наявності повітряного фільтра, його необхідно часто чистити. Температура всередині може підніматись і спричинити пошкодження коли фільтр/вентиляція забиті брудом чи пилом.
- Не зазирайте до ґраток виходу повітря, коли проектор працює. Це може пошкодити очі.
- Завжди відкривайте затвор лінзи або знімайте ковпачок лінзи, коли проектор ввімкнено.
- Не блокуйте лінзи проектора жодними предметами, коли проектор працює. Це може викликати нагрівання і деформацію предмету або викликати пожежу. Щоб тимчасово вимкнути лампу, натисніть **HIDE** на пульті дистанційного керування.
- Під час роботи лампа дуже сильно нагрівається. Дайте проектору охолонути протягом приблизно 45 хвилин, перш ніж зняти блок лампи, щоб замінити її.
- Не користуйтеся лампами понад вказаний строк служби лампи. Зрідка це може призвести до пошкоджень.
- Ніколи не замінюйте блок лампи або будь-які електронні компоненти, якщо не вимкнули виделку проектора з мережі.
- Виріб самостійно визначає строк роботи лампи. Будь ласка, замінюйте лампу щоразу, коли показано попередження.
- Змінюючи лампу, будь ласка, дайте пристрою охолонути і виконуйте всі інструкції щодо заміни.
- Скиньте функцію "Lamp Hour Reset (Скинути години лампи)" в меню "Management (Керування)" ЕМ після того, як заміните модуль лампи.
- Не намагайтесь розбирати цей проектор. Всередині є небезпечно висока напруга, яка може завдати шкоди. Єдиною деталлю, яку користувач може обслуговувати самостійно, є лампа. Вона має окрему з'ємну кришку. За обслуговуванням звертайтеся лише до відповідного кваліфікованого професійного персоналу з обслуговування.
- Не ставте проектор вертикально на торець. Проектор може впасти, викликавши травмування або пошкодження.
- Цей пристрій може показувати обернені зображення, якщо він інстальований на стелю. Користуйтеся лише набором для підвішування на стелю від Acer і переконайтеся, що він надійно інстальований.
- Проектор слід розташувати горизонтально лише на столі чи підвісивши на стелю, оскільки кути нахилу не можуть перевищувати 6 градусів. Інакше робочий строк лампи значно скоротиться, або виникнуть проблеми з безпекою і роботою системи.

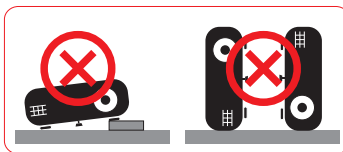
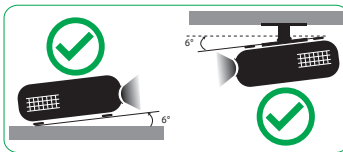

Застережні заходи при прослуховуванні

Щоб захистити слух, виконуйте ці інструкції.

- Поступово збільшуйте гучність, поки не почуєте звуки чітко і комфортно.
- Не збільшуйте рівень гучності після того, як Ваш слух пристосувався до існуючого рівня.
- Не прослуховуйте музику з високою гучністю тривалий час.
- Не збільшуйте гучність, щоб заглушити шумне оточення.
- Зменшіть гучність, якщо не чуєте мову людей поруч із собою.

Інструкції щодо утилізації

Не викидайте електронний пристрій з побутовим сміттям. Щоб мінімізувати забруднення і в найбільшій мірі захистити довкілля, утилізуйте виріб. Детальніше про вимоги щодо відходів електронного та електричного обладнання (WEEE) дізнайтеся тут:

<http://www.acer-group.com/public/Sustainability/sustainability01.htm>



Попередження про ртуть

Для проекторів або електронних виробів з рідкокристалічним дисплеєм або електронно-променевою трубкою:



"Лампи містять ртуть.

Будь ласка, утилізуйте правильно."

Лампа(и) всередині виробу містять ртуть. Їх слід переробляти або утилізувати згідно місцевих, регіональних законів або законів країни. Більше інформації можна отримати на сайті Electronic Industries Alliance: www.eiae.org. Інформацію про утилізацію лампи - на сайті www.lamprecycle.org



Не зазирайте у промінь, RG2

"Як у поводженні з будь-яким джерелом яскравого світла, не зазирайте безпосередньо у промінь, RG2 IEC 62471-5:2015"

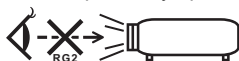

Розпочнемо з початку

Примітки з використання

Що потрібно зробити:

- Вимкніть виріб перед чищенням.
- Для чищення корпусу дисплея користуйтеся м'якою ганчіркою, змоченою м'яким засобом м'якої дії.
- Від'єднайте вилку електроживлення від розетки змінного струму, якщо ви не користуєтесь цим виробом протягом тривалого часу.

Що не потрібно робити:

- Закривати гнізда та отвори пристрою, призначені для вентиляції.
- Користуватись для чищення пристрою абразивними миючими засобами, воском чи розчинниками.
- Користуватись за наявності таких умов:
 - В середовищі з надзвичайно високою чи низькою температурою, або у вологому середовищі.
 - В місцях де присутня велика кількість пилу та бруду.
 - Поблизу будь-якого приладу, який створює сильне магнітне поле.
 - В місцях дії прямого сонячного проміння.

Застережні заходи

Дотримуйтесь всіх попереджень, засобів перестороги та виконуйте технічне обслуговування згідно з рекомендаціями цього посібника користувача з метою продовження терміну експлуатації приладу.



Обережно:

- Не зазирайте в ліній проектора, коли увімкнена лампа. Яскраве світло може пошкодити Ваші очі.
- З метою уникнення ризику виникнення пожежі чи ураження електричним струмом, не залишайте цей виріб під дощем чи у вологому середовищі.
- Не відкривайте і не розбирайте цей виріб, оскільки це може призвести до ураження електричним струмом.
- Змінюючи лампу, будь ласка, дайте пристрою охолонути і виконуйте всі інструкції щодо заміни.
- Виріб самостійно визначає строк роботи лампи. Будь ласка, змінійте лампу, коли з'являється попередження про заміну.
- Скиньте функцію "Lamp Hour Reset (Скинути години лампи)" в меню "Management (Керування)" ЕМ після того, як замініте модуль лампи.
- Коли вимикаєте проектор, дайте проектору повністю охолонути перед тим, як вимикати живлення.
- Спочатку увімкніть проектор, потім - джерела сигналу.
- Під час роботи проектора не користуйтеся ковпачком лінзи.
- Коли лампа відслужить свій строк, вона перегорить, і пролунає гучний тріск. Якщо це трапиться, проектор не вмикатиметься доти, доки не буде замінено модуль лампи. Щоб замінити лампу, зверніться до місцевого розповсюджувача або сервісного центру Acer.

Очищення об'єктива

- Перед очищенням об'єктива переконайтеся, що ви вимкнули проектор, вийняли шнур живлення з розетки і дали проектору охолонути щонайменше 30 хвилин.
- За допомогою балону стисненого повітря видаліть пил.
- Користуйтеся спеціальною ганчіркою для очищення об'єктива. Протирайте його легкими дотиками. Не торкайтеся об'єктива пальцями.
- Не користуйтеся лужними/кислотними засобами для чищення або летючими розчинниками, як-от спирт, для чищення об'єктива. Якщо об'єктив пошкодили під час чищення, гарантія не розповсюджується на такі пошкодження.



Обережно:

- Не користуйтеся аерозолями, які містять легкозаймисті гази, щоб очищувати об'єктив від пилу або бруду. Це може спричинити пожежу через високу температуру всередині проектора.
- Не очищуйте об'єктив, коли проектор розігрівається: через це може відклеїтися плівка з його поверхні.
- Не натискайте на об'єктив і не протирайте його твердими предметами.

Розташування ярлика характеристик

- Ярлик характеристик розташовується в наступних місцях:

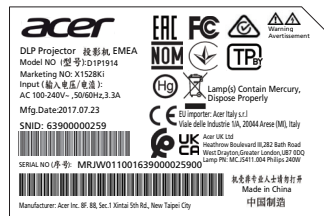
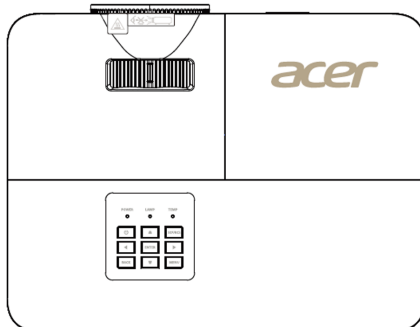
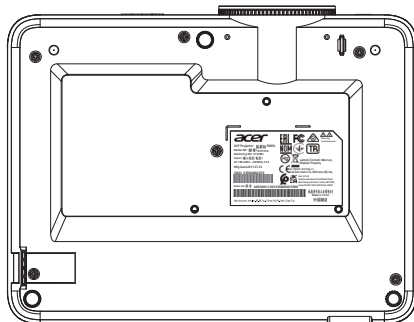

Інформація задля безпеки і комфорту	iii
Розпочнемо з початку	viii
Примітки з використання	viii
Застережні заходи	viii
Очищення об'єктива	ix
Розташування ярлика характеристик	ix
Введення	1
Особливості виробу	1
Загальний огляд комплектації	2
Огляд проектора	4
Загальний вигляд проектора	4
Контрольна панель	7
Компоновка пульта дистанційного керування	8
Початок експлуатації	12
Підключення проектора	12
Увімкнення/вимкнення проектора	14
Увімкнення проектора	14
Вимкнення проектора	15
Регулювання зображення, яке проектується	16
Регулювання висоти зображення, яке проектується	16
Як отримати найкращий розмір зображення за допомогою налаштування відстані та наближення	17
Користувацькі елементи керування	30
Меню інсталяції	30
Екранні меню (ЕМ)	31
Color (Колір)	32
Image (Зображення)	36
Setting (Налаштування)	39
Management (Керування)	43
Audio (Аудіо)	45
3D	45
Language (Мова)	46

ЗМІСТ

Додатки	47
Усунення несправностей	47
Список визначень світлодіодів та сигналів тривоги	52
Скріншот інструмента ПК	53
Заміна лампи (Лише для техперсоналу).	55
Інсталяція на стелю	56
Технічні характеристики	59
Режими сумісності	88
Правила безпеки	93

Введення

Особливості виробу

Цей виріб є проектором з одним чіпом DLP®. Додатковими особливостями є:

- Технологія DLP®
- Активує проекцію 3D-змісту завдяки DLP Link Technology: Підтримується Blue-Ray 3D
- Технологія Acer ColorBoost надає природні кольори для явних, правдоподібних зображень
- Високі яскравість і контраст
- Технологія Acer LumiSense може розумно автоматично оптимізувати проекцію зображень, залежно від показуваного змісту, щоб отримати найкомфортнішу для ока світлову ефективність.
- Універсальні режими дисплею надають оптимальні робочі характеристики в будь-якій ситуації
- Сумісність із NTSC/PAL/SECAM, підтримка HDTV (480i/p, 576i/p, 720p, 1080i, 1080p)
- Зменшене енергоспоживання та режим економії (ECO) подовжують строк роботи лампи
- Технологія Acer EcoProjection пропонує інтелектуальне керування живленням і збільшує ефективність виробу
- "Інтелектуальне" визначення надає швидке точне розпізнання джерела
- Багатомовні екранні меню (EM)
- Об'єкти з наведенням фокусу/масштабування проекції вручну
- Функція цифрового масштабування 0,8 ~ 2X і повороту з нахилом
- Сумісність з операційними системами Microsoft® Windows® 2000, XP, Vista®, Windows 7, Windows 8.1, Windows 10, Macintosh®
- Підтримка LumiSense
- Підтримка формату HDR при роздільній здатності 1080p
- Підтримка 1080P/120 Гц
- Підтримка затримки низького входу 8,3 мсек.
- Підтримка віджета Acer Display



Примітка: Наявність функцій залежить від моделі.

Загальний огляд комплектації

Цей проектор укомплектовано всіма комплектуючими, що вказані нижче. Перевірте, комплект повний. В разі відсутності будь-якого предмету, негайно зверніться до розповсюджувача.

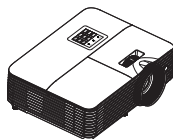

Проектор

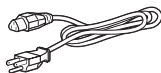

Шнур живлення

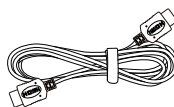

Кабель HDMI (додатково)



Кабель VGA (додатково)



Картка безпеки (додатково)



Посібник для швидкого початку експлуатації



Сумка для перенесення (додатково)

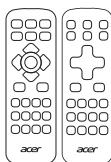

Пульт дистанційного управління

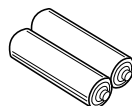

Батарея AAA x 2 (додатково)



Посібник для швидкого початку експлуатації (для функцій мультимедіа і безпроводових функцій)

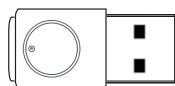

Набір бездротової проєкції (додатково)



Кабель бездротового приймача (E2C-CS2) (додатково)

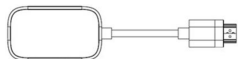

Ключ бездротового передавача (H-1) (додатково)

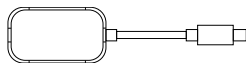

Ключ бездротового передавача (C-1) (додатково)



(FSC-BP101Y) (додатково)

*Цей пристрій слід використовувати з додатком ProjLink. Подорожці - на наступній сторінці



Примітка 1: Роблячи проекцію сигналу 4K2K/60 Гц, користуйтеся сертифікованим кабелем HDMI Premium 4K2K/60 Гц, що підтримує ширину діапазону 18 Гб/сек.



Вибирайте кабель з ярликом

Примітка 2: Ключ Bluetooth FSC-BP101Y створено ексклюзивно для роботи з додатком ProjLink.

Для цілкової функціональності завантажте додаток з App Store або Google Play і встановіть його. Подробиці є також у EM (Налаштування - Bluetooth).

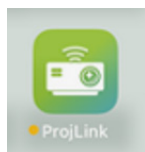

Вимоги до мобільної системи

Android: Потребує версії Android 12 або пізніше

iOS: Потребує версії iOS 17 або пізніше

Огляд проектора

Загальний вигляд проектора

Передня / верхня сторона

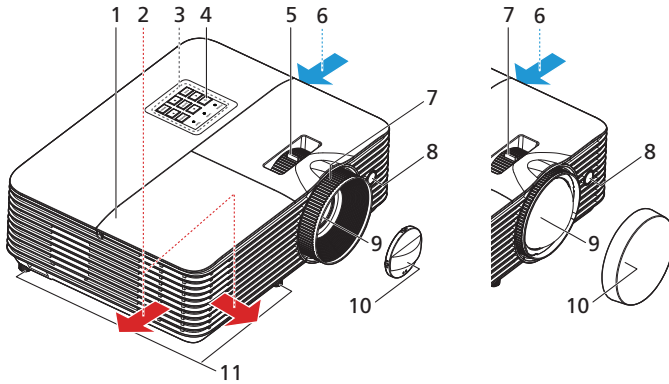

#	Опис	#	Опис
1	Кришка лампи	7	Фокусне кільце
2	Вихід повітря	8	Приймач сигналу дистанційного керування
3	Контрольна панель	9	Лінзи проектора
4	Кнопка живлення	10	Ковпачок лінзи
5	Кільце наближення	11	Коліщатка регулювання нахилу
6	Вхід повітря		

Задня сторона (Тип А)

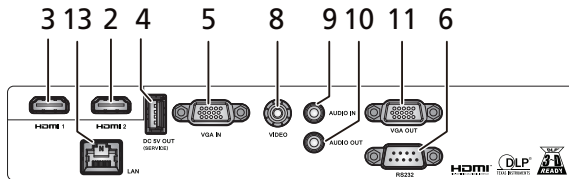
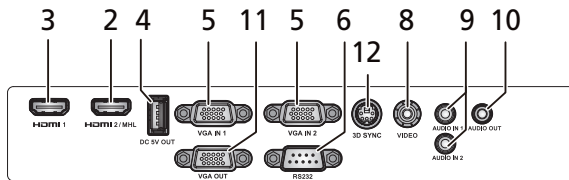
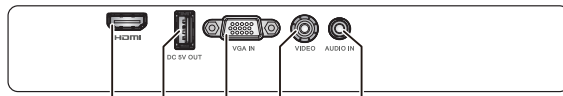
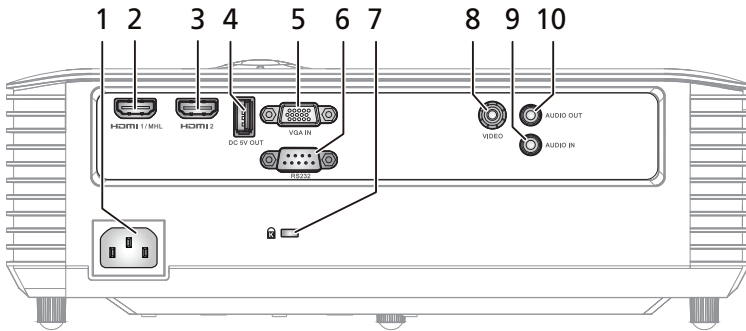

#	Опис	#	Опис
1	Розетка живлення	8	Сполучувач входу композитного відео
2	Сполучувач HDMI	9	Вхідний сполучувач для аудіо
3	Вхід HDMI	10	Сполучувач виходу аудіо
4	Вихід постійного струму 5 В (службовий)	11	Прохідний сполучувач виходу монітора (лише для ВХОДУ VGA 1 і ВХОДУ VGA)
5	Сполучувач аналогового сигналу ПК/ HDTV/входу компонентного відео	12	Сполучувач синхронізації 3D
6	Сполучувач RS232	13	Сполучувач LAN (RJ45)
7	Порт замка Kensington™		



Примітка: Наявність функцій залежить від моделі.

Задній бік (Тип В)

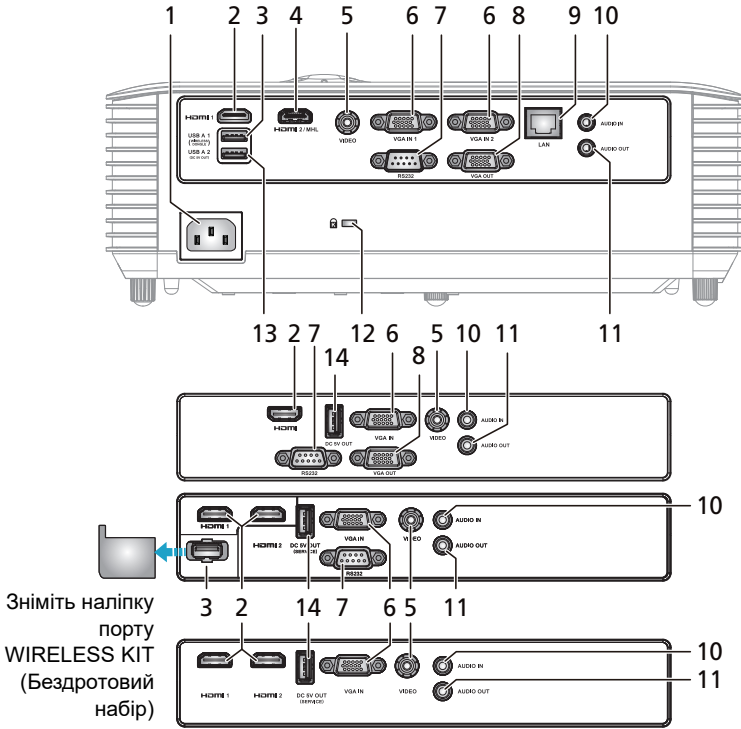

#	Опис	#	Опис
1	Розетка живлення	8	Прохідний сполучувач виходу монітора (лише для ВХОДУ VGA 1 і ВХОДУ VGA)
2	Вхід HDMI	9	Локальна мережа (Порт RJ45 для 10/100M Ethernet)
3	Сполучувач USB (для ключа wi-fi)	10	Вхідний сполучувач для аудіо
4	Сполучувач HDMI	11	Сполучувач виходу аудіо
5	Сполучувач входу композитного відео	12	Порт замка Kensington™
6	Аналоговий сигнал ПК/HDTV/ сполучувач входу компонентного відео	13	Сполучувач USB Сполучувач USB (функції зарядження пристрою, показ з USB-носіїв, підтримка переміщення на сторінку вгору/вниз мишею, поновлення ПЗ.)
7	Сполучувач RS232	14	Сполучувач виходу 5 В постійного струму (функції зарядження пристрою, підтримка переміщення на сторінку вгору/вниз мишею, поновлення ПЗ.)



Примітка: Наявність функцій залежить від моделі.

Контрольна панель

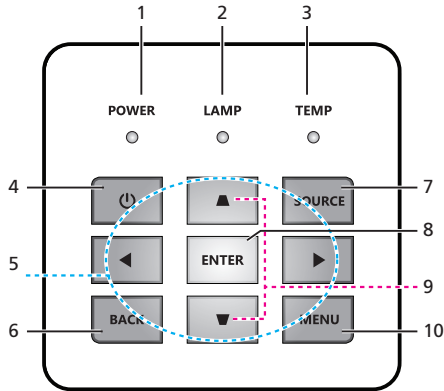



#	Піктограма	Функція	Опис
1	POWER	Живлення	Світлодіодний індикатор живлення
2	LAMP	LAMP	Світлодіодний індикатор лампи
3	TEMP	TEMP	Світлодіодний індикатор температури
4		Живлення	Див. пояснення в розділі "Увімкнення/вимкнення проектора".
5		Клавіші вибору чотирьох напрямків	Користуйтеся ▲▼▶◀, щоб вибрати пункти або регулювати вибране.
6	BACK	BACK	Повертається до попередньої операції.
7	SOURCE	SOURCE	Змінює активне джерело.
8	ENTER	ENTER	Спливне меню Фокус вручну регулює фокус зображення клавішею Enter. Підтвердить вибір пунктів.
9		Трапеція	Регулює зображення, щоб компенсувати спотворення, викликане нахилом проектора.
10	MENU	MENU	Натисніть "MENU", щоб запустити екранне меню (EM) або вийти з EM.

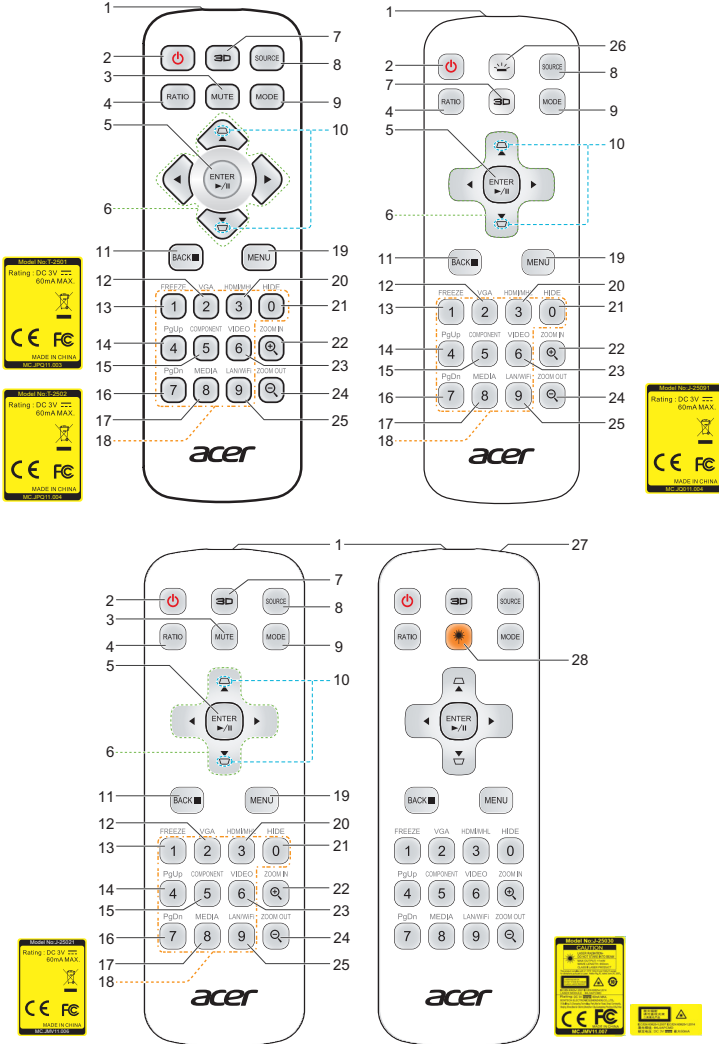

Примітка: Наявність функцій залежить від моделі.

Компонівка пульта дистанційного керування



#	Піктограма	Функція	Опис
1		Інфрачервоний передавач	Надсилає сигнали на проектор.
2		Живлення	Більше інформації див. в розділі "Увімкнення/вимкнення проектора".

#	Піктограма	Функція	Опис
3		MUTE	Щоб увімкнути/вимкнути гучність.
4		RATIO	Для вибору потрібної пропорції.
5		Вибрати/Ввести	Спливне меню Фокус вручну регулює фокус зображення клавішею Enter. Підтвердіть вибір пунктів.
		Відтворення/ Пауза	Натисніть, щоб почати/поставити на паузу відтворення.
6		Клавіши вибору чотирьох напрямків	Користуйтеся кнопками вгору, вниз, ліворуч, праворуч, щоб вибирати пункти або регулювати Ваш вибір.
7		3D	Натисніть "3D", щоб вибрати моделі 3D.
8		SOURCE (Джерело)	Змінює активне джерело.
9		MODE	Вибирає режим Дисплею.
10		Трапеція	Регулює зображення, щоб компенсувати спотворення, викликане нахилом проектора.
11		BACK	Повертається до попередньої операції.
		Стоп	Натисніть, щоб зупинити відтворення.
12		VGA	Натисніть "VGA", щоб змінити джерело на роз'єм VGA. Цей сполучувач підтримує аналогове RGB, YPbPr (480p/576p/720p/1080i), YCbCr (480i/576i) і RGBsync.
13		FREEZE	Ставить на паузу зображення на екрані.
14		PgUp	Лише для режиму комп'ютера. Цією кнопкою вибирайте попередню сторінку. Ця функція доступна лише коли сполучувач USB Ctrl (міні типу B) підключений до комп'ютера кабелем USB.
15		COMPONENT	Жодних функцій.
16		PgDn	Лише для режиму комп'ютера. Цією кнопкою вибирайте наступну сторінку. Ця функція доступна лише коли сполучувач USB Ctrl (міні типу B) підключений до комп'ютера кабелем USB.
17		МЕДІА	Натисніть "МЕДІА", щоб повернутися на головну сторінку режиму Медія.
18		Клавіатура 0~9	Натискайте кнопки "0~9", щоб ввести пароль у "Security (Безпека)" OSD.
19		Меню	Натисніть "MENU", щоб запустити екранне меню (OSD) або вийти з меню OSD.

#	Піктограма	Функція	Опис
20		HDMI™/MHL	Щоб змінити джерело на HDMI або MHL.
21		HIDE	Тимчасово вимикає відео. Натисніть "HIDE", щоб сховати зображення. Натисніть ще раз, щоб показати зображення.
22		ZOOM IN	Наближує зображення на проекторі.
23		Відео	Щоб змінити джерело на Композитне відео.
24		ZOOM OUT	Віддаляє зображення на проекторі.
25		LAN/WiFi	Жодних функцій.
26		Підсвітка	Віддалене підсвічення.
27		Лазерна указка	Спрямуйте пульт на екран перегляду.
28		Кнопка лазера	Спрямуйте пульт на екран перегляду, натисніть і утримуйте цю кнопку, щоб активувати лазерну указку.



Примітка: Наявність функцій залежить від моделі.

Заходи безпеки та догляд

Увага (для моделей з батареями)

- Заміна батареї неправильним типом може зруйнувати систему безпеки пристрою.
- Якщо викинути батарею у вогонь чи розпалену піч, розчавити або розрізати її, це може спричинити вибух.
- Залишивши батарею в місці з надмірно високою температурою, можна спричинити вибух або витік займистих рідини або газу.
- Залишивши батарею в місці з надзвичайно низьким атмосферним тиском, можна спричинити вибух або витік займистих рідини або газу.
- Ризик пожежі або вибуху, якщо батарею замінити неправильним типом
- Не ковтати батарею. Небезпека хімічного опіку!
- Тримайте нові та використані батареї подалі від дітей.
- Якщо відсік батарей погано закривається, припиніть користуватися виробом і сховайте його від дітей.
- Якщо ви підозрюєте, що батареї проковтнули або заштовхали у будь-яку частину тіла, негайно зверніться по медичну допомогу.

Встановлення або заміна акумуляторів:

- 1 Натисніть на кришку та посуньте її, аби відкрити.
- 2 Розташуйте акумулятори згідно позначок «+» і «-» всередині батарейного відсіку.
- 3 Поставте кришку на місце.

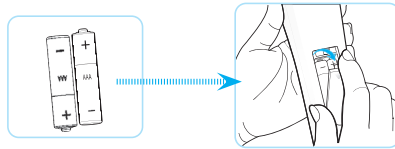

Примітка: Неправильне застосування акумуляторів може спричинити витікання або вибух. Обов'язково виконуйте ці правила:

- Вставляйте «AAA» акумулятори, дотримуючись полярності: знаки «+» і «-» на акумуляторах мають збігатися зі знаками «+» і «-» у батарейному відсіку.
- Не змішуйте типи акумуляторів.
- Не змішуйте нові акумулятори з використаними. Це скорочує робочий строк акумулятора, або спричиняє витік з нього.
- Негайно виймайте спрацьовані акумулятори, аби попередити витікання рідини у батарейний відсік. Не торкайтеся кислоти, що витекла з акумуляторів, оскільки вона може пошкодити шкіру.
- Якщо не будете користуватися пультом протягом тривалого часу, вийміть акумулятори.

Початок експлуатації

Підключення проектора

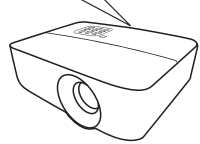
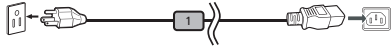
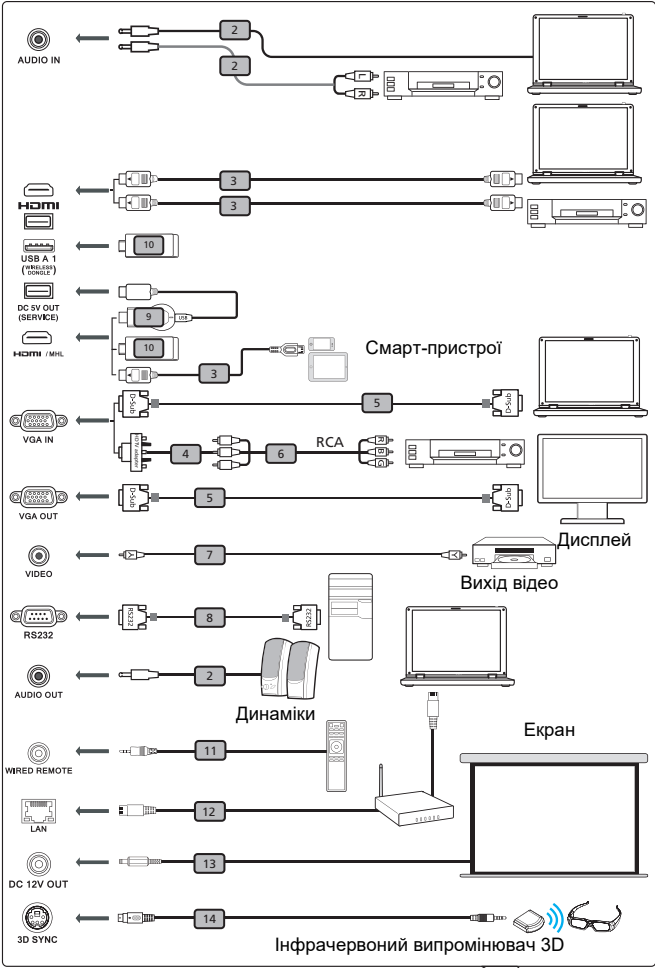

#	Опис	#	Опис
1	Шнур живлення	8	Кабель RS232
2	Кабель аудіо	9	WirelessHD ключ
3	Кабель HDMI	10	Бездротовий ключ
4	Адаптер VGA на компонентний/HDTV	11	Дротовий Пульт дистанційного керування
5	Кабель VGA	12	Кабель локальної мережі
6	Трикомпонентний кабель 3 RCA	13	Кабель постійного струму 12 В
7	Кабель композитного відео	14	Кабель синхронізації 3D



Примітка 1: Щоб забезпечити правильну роботу проектора з комп'ютером, переконайтеся, що синхронізація режиму показу сумісна із синхронізацією проектора.

Примітка 2: Наявність функцій залежить від моделі.

Примітка 3: Для USB кабеля потрібен силовий подовжувач, якщо його довжина перевищує 5 м.

Примітка 4: Выходной разъем USB 5B постоянного тока обеспечивает вывод питания 5В для зарядки внешнего аккумулятора.

Примітка 5: Вихід VGA OUT пристосовано тільки для VGA IN 1.

Примітка 6: Сумісні ключі HDMI: WirelessHD (MWIHD1), MWA3, Chromecast™.

Увімкнення/вимкнення проектора

Увімкнення проектора

- 1 Переконайтеся, що шнур живлення і сигнальний кабель надійно підключені. Світлодіодний індикатор живлення засвітиться червоним.
- 2 Увімкніть проектор, натиснувши на контрольній панелі або на пульті дистанційного управління кнопку "Power", і світлодіодний індикатор живлення змінить колір на блакитний.
- 3 Увімкніть джерело (комп'ютер, ноутбук, відео-плеєр тощо). Проектор визначить джерело автоматично.
 - Якщо на екрані показані піктограми "Блокувати" і "Джерело", значить, проектор заблоковано для певного типу джерела, і сигнал входу цього типу не розпізнається.
 - Якщо на екрані відображається "No Signal (Немає сигналу)", перевірте, чи надійно підключені сигнальні кабелі, або натисніть клавішу прямого джерела.
 - Якщо є одночасне з'єднання з багатьма джерелами, використовуйте кнопку "Source" або на панелі керування, або на пульті ДК, або клавішу джерела на пульті ДК, щоб перемкнутися між джерелами.

Вимкнення проектора

- 1 Для вимкнення проектору натисніть і утримуйте кнопку живлення. З'явиться повідомлення: **"Please press the power button again to complete the shutdown process. (Будь ласка, знову натисніть кнопку живлення, щоб завершити процес вимкнення системи.)"** Знову натисніть кнопку живлення.
- 2 Світлодіодний індикатор живлення стане ЧЕРВОНИМ і швидко мерехтітиме після вимкнення проектора. Вентилятор(и) продовжать роботу протягом приблизно 2 хвилин, щоб правильно охолодити систему. (підтримується тільки в режимі "Instant Resume (Миттєве відновлення)")
- 3 Поки шнур живлення підключений, можна натиснути на кнопку живлення, щоб негайно увімкнути проектор будь-коли під час двохвилинного процесу вимкнення системи. (підтримується тільки в режимі "Instant Resume (Миттєве відновлення)")
- 4 Відразу після закінчення охолодження системи світлодіодний індикатор живлення припинить миготіння і засвітиться червоним, що вказує на режим очікування.
- 5 У цей час небезпечно виймати шнур живлення з мережі.



Попереджувача індикація:

- **"Projector Overheated. (Проектор перегрівся.) Lamp will automatically turn off soon. (Скоро лампа автоматично вимкнеться.)"**
Це повідомлення на екрані позначає, що проектор перегрівся. Лампа автоматично вимкнеться, система проектора автоматично вимкнеться, світлодіодний індикатор температури постійно світитиметься червоним. Зверніться до місцевого розповсюджувача або сервісного центру.
- **"Fan failed. (Несправність вентилятора.) Lamp will automatically turn off soon. (Скоро лампа автоматично вимкнеться.)"**
Це повідомлення на екрані позначає, що вентилятор несправний. Лампа автоматично вимкнеться, система проектора автоматично вимкнеться, світлодіодний індикатор живлення мерехтітиме. Зверніться до місцевого розповсюджувача або сервісного центру.



Примітка 1: Якщо проектор автоматично вимикається, а світлодіодний індикатор живлення горітиме постійним червоним, зверніться до місцевого розповсюджувача або сервісного центру.

Примітка 2: Наявність функцій залежить від моделі.

Увага! Проектор увійде в двохвилинний період охолодження, щоб забезпечити стійку оптимальну роботу лампи.

Увага! Не вимикайте проектор протягом 1 хвилини після увімкнення живлення.

Українська

Регулювання зображення, яке проектується

Регулювання висоти зображення, яке проектується

Проектор оснащений важілем для підйому, яким можна регулювати висоту зображення.

Щоб підняти/опустити зображення:

Використовуйте коліщатко регулювання нахилу для точного налаштування кута відображення.

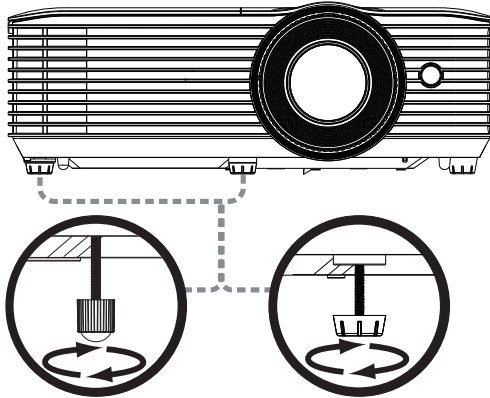

Коліщатко регулювання нахилу

Як отримати найкращий розмір зображення за допомогою налаштування відстані та наближення

У таблиці нижче показано, як отримати бажаний розмір зображення, регулюючи розташування або кільце наближення.

- Серії SVGA/XGA

Щоб отримати розмір зображення 60 дюймів, встановіть проектор на відстань між 2,4 м і 2,6 м від екрану.

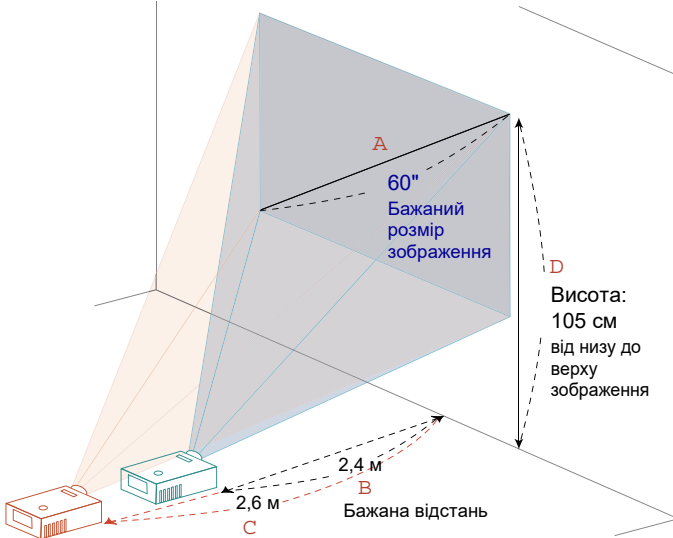

Пропорція відстані		1,94~2,16		
Бажаний розмір зображення		Відстань (м)		Верх (см)
Діагональ (дюйми) <A>	Ширина (см) x довжина (см)	Макс. наближення 	Мін. наближення <C>	Знизу до верху зображення <D>
30	61 x 46	1,18	1,32	53
40	81 x 61	1,58	1,76	70
50	102 x 76	1,97	2,19	88
60	122 x 91	2,37	2,63	105
70	142 x 107	2,76	3,07	123
80	163 x 122	3,15	3,51	140
90	183 x 137	3,55	3,95	158
100	203 x 152	3,94	4,39	175
150	305 x 229	5,91	6,58	263
180	366 x 274	7,10	7,90	315
200	406 x 305	7,88	8,78	351
250	508 x 381	9,86	10,97	438
300	610 x 457	11,83	NA	526

Пропорція наближення: 1,1x

- Серія WXGA

Щоб отримати розмір зображення 60 дюймів, встановіть проектор на відстань між 2,0 м і 2,2 м від екрану.

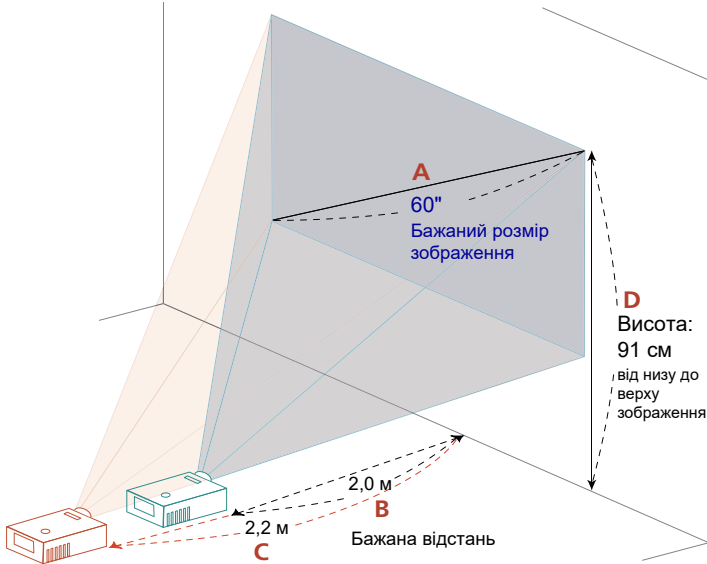

Пропорція відстані		1,55~1,70		Верх (см)
Бажаний розмір зображення		Відстань (м)		Знизу до верху зображення <D>
Діагональ (дюйми) <A>	Ширина (см) x довжина (см)	Макс. наближення 	Мін. наближення <C>	
30	65 x 40	1,10	1,00	45
40	86 x 54	1,46	1,34	61
50	108 x 67	1,83	1,67	76
60	129 x 81	2,20	2,00	91
70	151 x 94	2,56	2,34	106
80	172 x 108	2,93	2,67	121
90	194 x 121	3,30	3,00	136
100	215 x 135	3,66	3,34	151
150	323 x 202	5,49	5,01	227
180	388 x 242	6,59	6,01	272
200	431 x 269	7,32	6,68	303
250	538 x 337	9,15	8,35	378
300	646 x 404	10,98	NA	454

Пропорція наближення: 1,1x

- Серії WUXGA

Щоб отримати розмір зображення 60 дюймів, встановіть проектор на відстань між 1,9 м і 2,1 м від екрану.

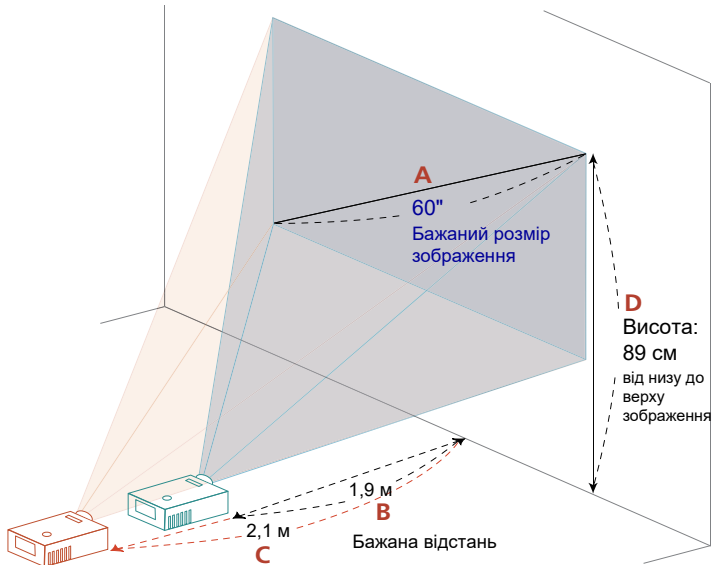

Бажаний розмір зображення		Відстань (м)		Верх (см)
Діагональ (дюйми) <A>	Ширина (см) x довжина (см)	Макс. наближення 	Мін. наближення <C>	Знизу до верху зображення <D>
34	73 x 46	1,1	1,2	50
50	108 x 67	1,6	1,7	74
60	129 x 81	1,9	2,1	89
70	151 x 94	2,2	2,4	104
80	172 x 108	2,5	2,8	118
90	194 x 121	2,8	3,1	133
100	215 x 135	3,2	3,5	148
120	258 x 162	3,8	4,2	178
150	323 x 202	4,7	5,2	222
200	431 x 269	6,3	7,0	296
250	538 x 337	7,9	8,7	370
300	646 x 404	9,5	10,5	444

Пропорція наближення: 1,1x

- Серії WUXGA

Щоб отримати розмір зображення 60 дюймів, встановіть проектор на відстань між 2,0 м і 2,7 м від екрану.

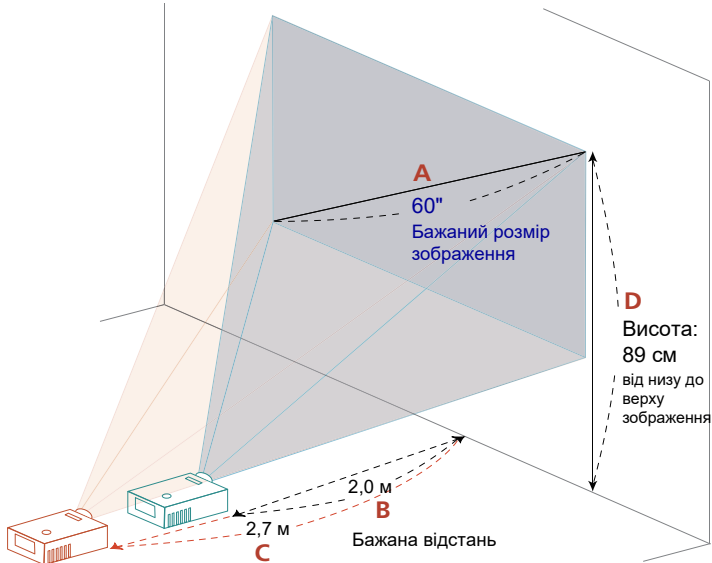

Бажаний розмір зображення		Відстань (м)		Верх (см)
Діагональ (дюйми) <A>	Ширина (см) x довжина (см)	Макс. наближення 	Мін. наближення <C>	Знизу до верху зображення <D>
34	73 x 46	1,2	1,5	50
50	108 x 67	1,7	2,2	74
60	129 x 81	2,0	2,7	89
70	151 x 94	2,4	3,1	104
80	172 x 108	2,7	3,5	118
90	194 x 121	3,1	4,0	133
100	215 x 135	3,4	4,4	148
120	258 x 162	4,1	5,3	178
150	323 x 202	5,1	6,7	222
200	431 x 269	6,8	8,9	296
250	538 x 337	8,5	11,1	370
300	646 x 404	10,2		444

Пропорція наближення: 1,3х

- Серії WUXGA

Щоб отримати розмір зображення 60 дюймів, встановіть проектор на відстань між 1,6 м і 2,1 м від екрану.

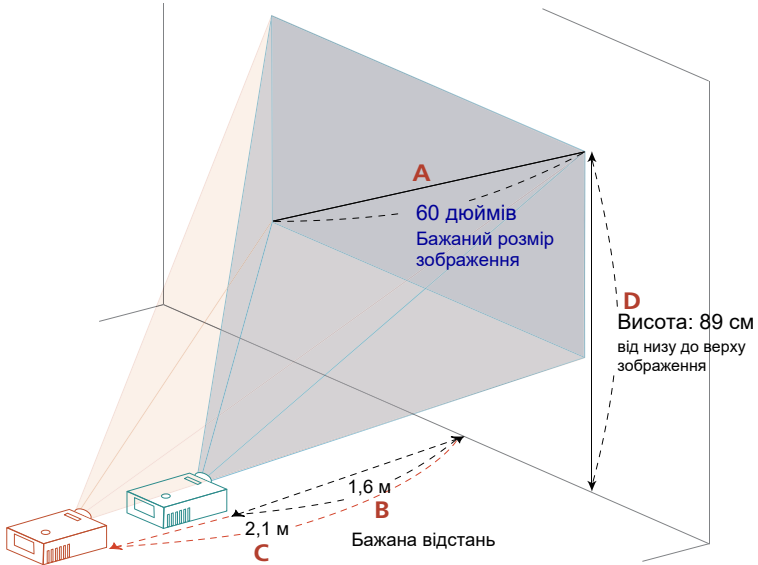

Бажаний розмір зображення		Відстань (м)		Верх (см)
Діагональ (дюйми) <A>	Ширина (см) x довжина (см)	Макс. наближення 	Мін. наближення <C>	Знизу до верху зображення <D>
40	86 x 54	1,0	1,4	59
50	108 x 67	1,3	1,7	74
60	129 x 81	1,6	2,1	89
70	151 x 94	1,8	2,4	104
80	172 x 108	2,1	2,7	118
90	194 x 121	2,3	3,1	133
100	215 x 135	2,6	3,4	148
120	258 x 162	3,1	4,1	178
150	323 x 202	3,9	5,1	222
200	431 x 269	5,2	6,8	296
250	538 x 337	6,5	8,6	370
300	646 x 404	7,8	10,3	444

Пропорція наближення: 1,3х

- Серії 1080p

Щоб отримати розмір зображення 60 дюймів, встановіть проектор на відстань між 1,5 м і 2,0 м від екрану.

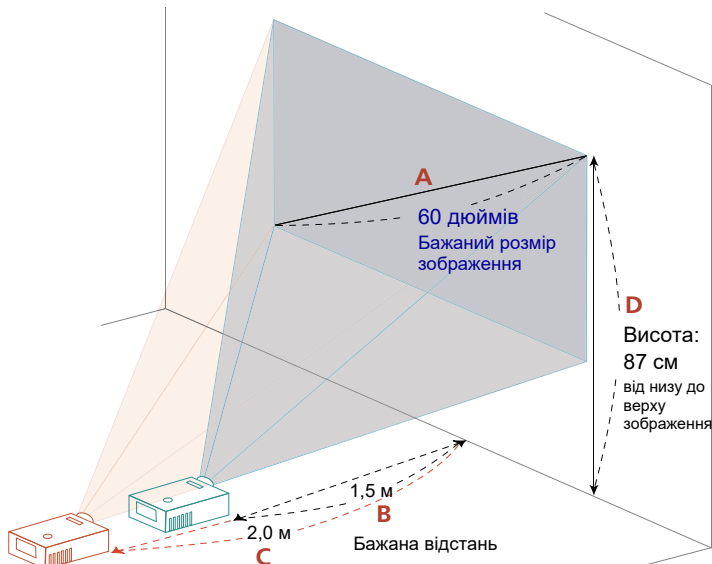

Пропорція відстані		1,21~1,59		1,13~1,47		
Бажаний розмір зображення		Відстань (см)		Відстань (см)		Верх (см)
Діагональ (дюйми) <A>	Ширина (см) x довжина (см)	Макс. наближення 	Мін. наближення <C>	Макс. наближення 	Мін. наближення <C>	Знизу до верху зображення <D>
30	66 x 37	80	106	75	98	43
40	89 x 50	107	141	100	130	58
50	111 x 62	134	176	125	163	72
60	133 x 75	161	211	150	195	87
70	155 x 87	188	246	175	228	101
80	177 x 100	214	282	200	260	116
90	199 x 112	241	317	225	293	130
100	221 x 125	268	352	250	325	144
120	266 x 149	321	422	300	391	173
150	332 x 187	402	528	375	488	217
180	398 x 224	482	634	450	586	260
200	443 x 249	536	704	500	651	361
250	553 x 311	670	880	625	814	433
300	664 x 374	804	1056	750	976	466

Пропорція наближення: 1,3x

- Серія XGA

Щоб отримати розмір зображення 50 дюймів, встановіть проектор на відстань між 1,5 м і 2,0 м від екрану.

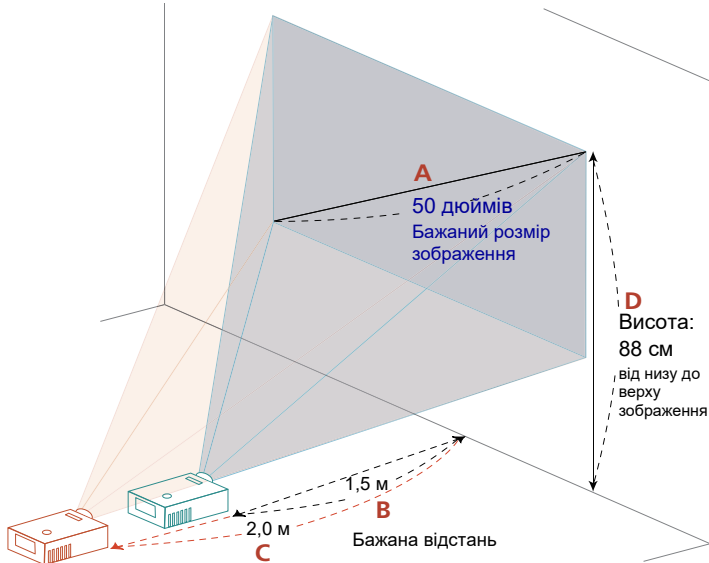

Бажаний розмір зображення Діагональ (дюйми) <A>	Ширина (см) x довжина (см)	Відстань (м)		Верх (см)
		Макс. наближення 	Мін. наближення <C>	Від низу до верху зображення <D>
26	53 x 40		1,0	46
30	61 x 46	0,9	1,2	53
40	81 x 61	1,2	1,6	70
50	102x76	1,5	2,0	80
60	122 x 91	1,8	2,4	105
70	142 x 107	2,1	2,7	123
80	163 x 122	2,4	3,1	140
90	183 x 137	2,7	3,5	158
100	203 x 152	3,0	3,9	175
150	305 x 229	4,5	5,9	263
180	366 x 274	5,4	7,1	315
200	406 x 305	6,0	7,8	351
266	541 x 405	8,0		466

Пропорція наближення: 1,3х

- Серія WXGA

Щоб отримати розмір зображення 60 дюймів, встановіть проектор на відстань між 1,5 м і 2,0 м від екрану.

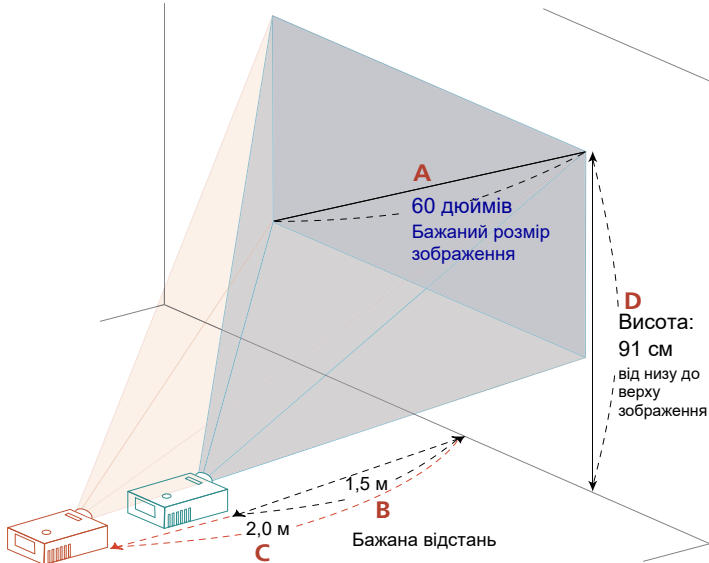

Пропорція відстані		1,18~1,54		Верх (см)
Бажаний розмір зображення		Відстань (м)		Від низу до верху зображення <D>
Діагональ (дюйми) <A>	Ширина (см) x довжина (см)	Макс. наближення 	Мін. наближення <C>	
30	65 x 40	NA	1,00	45
40	86 x 54	1,02	1,33	61
50	108 x 67	1,28	1,66	76
60	129 x 81	1,53	2,00	91
70	151 x 94	1,79	2,33	106
80	172 x 108	2,05	2,66	121
90	194 x 121	2,30	2,99	136
100	215 x 135	2,56	3,33	151
150	323 x 202	3,84	4,99	227
180	388 x 242	4,60	5,99	272
200	431 x 269	5,11	6,65	303
250	538 x 337	6,39	8,31	378
300	646 x 404	7,67	NA	454
315	678 x 424	8,05	NA	476

Пропорція наближення: 1,3х

- Серії 1080p

Щоб отримати розмір зображення 60 дюймів, встановіть проектор на відстань між 2,0 м і 2,2 м від екрану.

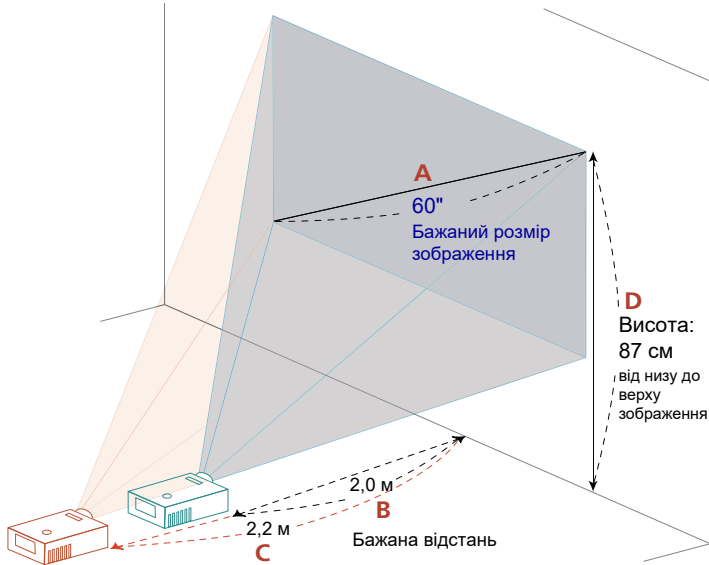

Пропорція відстані		1,5~1,66		1,48~1,62		Верх (см)
Бажаний розмір зображення		Відстань (см)		Відстань (см)		
Діагональ (дюйми) <A>	Ширина (см) x довжина (см)	Макс. наближення 	Мін. наближення <C>	Макс. наближення 	Мін. наближення <C>	Знизу до верху зображення <D>
27	60 x 34	90	99	88	97	39
50	111 x 62	170	184	164	179	72
60	133 x 75	200	220	197	215	87
70	155 x 87	230	257	229	251	101
80	177 x 100	270	294	262	287	116
90	199 x 112	300	331	295	323	130
100	221 x 125	330	367	328	359	144
120	266 x 149	400	441	393	430	173
150	332 x 187	500	551	491	538	217
200	443 x 249	660	735	655	717	289
250	553 x 311	830	919	819	897	361
300	664 x 374	1000	1102	983	1076	433

Пропорція наближення: 1,1x

- Серії 720p

Щоб отримати розмір зображення 60 дюймів, встановіть проектор на відстань між 2 м і 2,2 м від екрану.

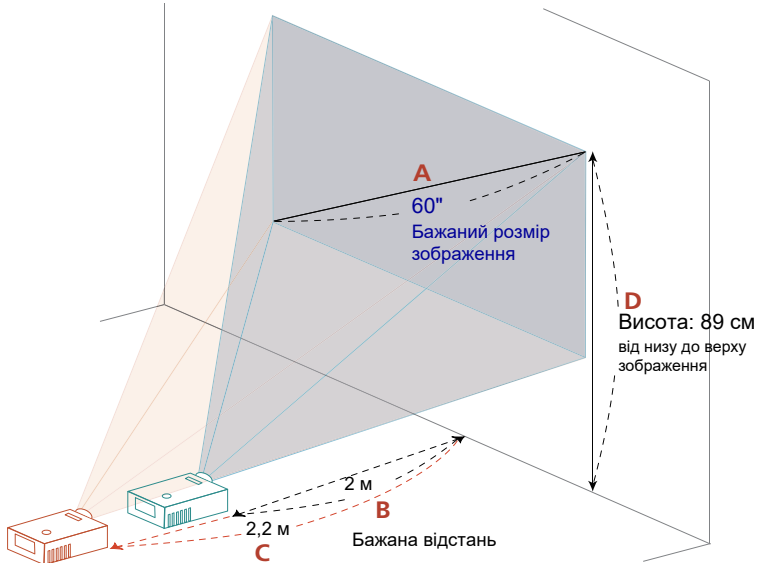

Пропорція відстані		1,55~1,70		
Бажаний розмір зображення		Відстань (м)		Верх (см)
Діагональ (дюйми) <A>	Ширина (см) x довжина (см)	Макс. наближення 	Мін. наближення <C>	Від низу до верху зображення <D>
26	58 x 32	NA	0,87	39
40	89 x 50	1,46	1,34	59
50	111 x 62	1,83	1,67	74
60	133 x 75	2,20	2,00	89
70	155 x 87	2,56	2,34	104
80	177 x 100	2,93	2,67	119
90	199 x 112	3,30	3,00	134
100	221 x 125	3,66	3,34	149
150	332 x 187	5,49	5,01	223
180	398 x 224	6,59	6,01	267
200	443 x 249	7,32	6,68	297
250	553 x 311	9,15	8,35	371
300	664 x 374	10,98	NA	446

Пропорція наближення: 1,1x

- Серії XGA

Щоб отримати розмір зображення 60 дюймів, встановіть проектор на відстані 0,8 м від екрану.

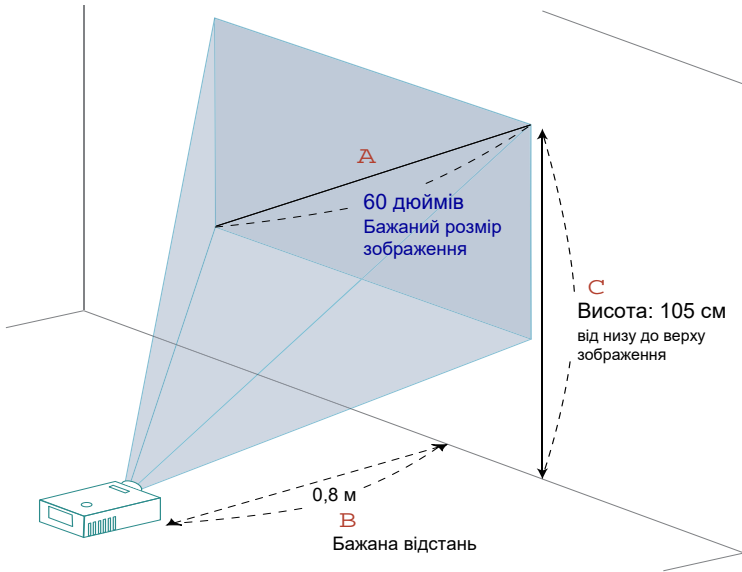

Бажаний розмір зображення		Відстань (м)	Верх (см)
Діагональ (дюйми) <A>	Ширина (см) x довжина (см)	Макс. наближення 	Знизу до верху зображення <C>
30	61 x 46	0,4	53
40	81 x 61	0,5	70
50	102 x 76	0,6	88
60	122 x 91	0,8	105
70	142 x 107	0,9	123
80	163 x 122	1,0	140
90	183 x 137	1,1	158
100	203 x 152	1,3	175
120	244 x 183	1,5	210
150	305 x 229	1,9	263
180	366 x 274	2,3	315
200	406 x 305	2,5	351
247	502 x 376	3,1	433
303	616 x 462	3,8	531

Пропорція наближення: 1,0x

- Серії WXGA

Щоб отримати розмір зображення 60 дюймів, встановіть проектор на відстані 0,7 м від екрану.

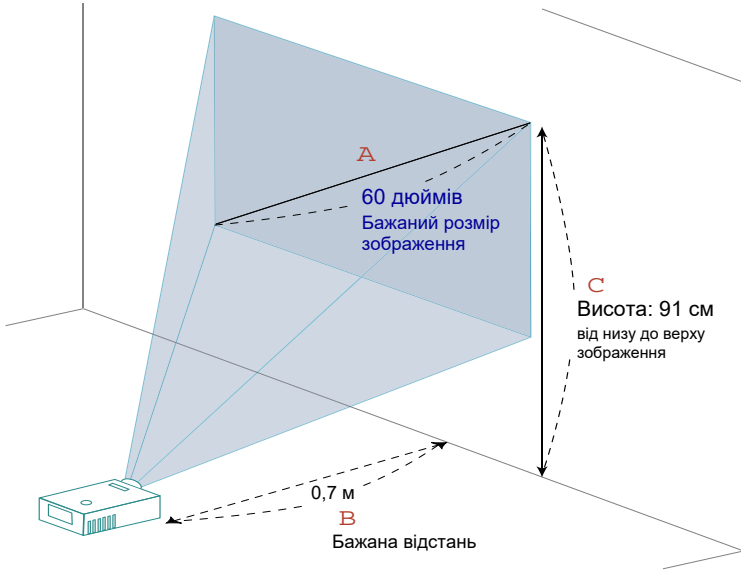

Бажаний розмір зображення		Відстань (м)	Верх (см)
Діагональ (дюйми) <А>	Ширина (см) x довжина (см)	Макс. наближення <В>	Знизу до верху зображення <С>
36	78 x 48	0,4	54
50	108 x 67	0,6	76
60	129 x 81	0,7	91
70	151 x 94	0,8	106
80	172 x 108	0,9	121
90	194 x 121	1,0	136
100	215 x 135	1,1	151
120	258 x 162	1,3	182
150	323 x 202	1,7	227
180	388 x 242	2,0	272
200	431 x 269	2,2	303
250	538 x 337	2,8	378
303	653 x 408	3,4	458

Пропорція наближення: 1,0х

- Серії 1080p

Щоб отримати розмір зображення 60 дюймів, встановіть проектор на відстані 0,7 м від екрану.

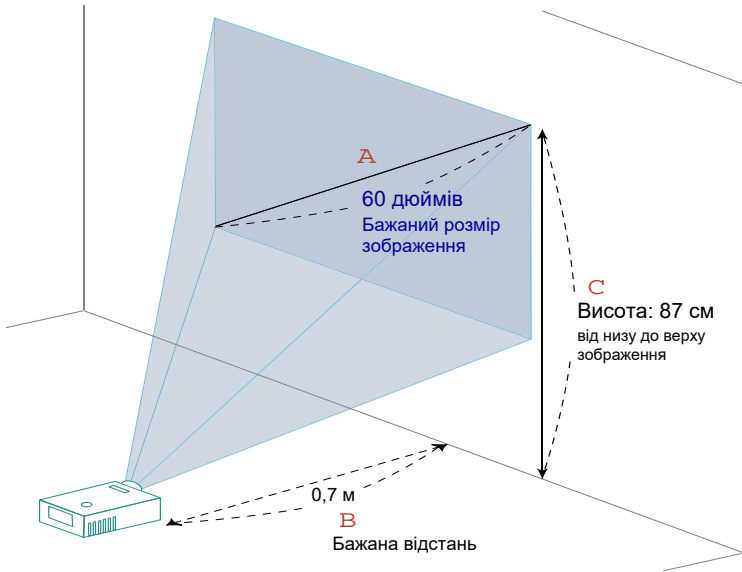

Бажаний розмір зображення		Відстань (м)	Верх (см)
Діагональ (дюйми) <A>	Ширина (см) x довжина (см)	Макс. наближення 	Знизу до верху зображення <C>
45	100 x 56	0,5	65
50	111 x 62	0,6	72
60	133 x 75	0,7	87
70	155 x 87	0,8	101
80	177 x 100	0,9	116
90	199 x 112	1,0	130
100	221 x 125	1,1	144
120	266 x 149	1,3	173
150	332 x 187	1,7	217
180	398 x 224	2,0	260
200	443 x 249	2,2	289
250	553 x 311	2,8	361
303	671 x 377	3,3	438

Пропорція наближення: 1,0x

Користувацькі елементи керування

Меню інсталяції

Меню інсталяції надає екранне меню (ЕМ) для інсталяції проектора і догляду за ним. Користуйтеся цим ЕМ, лише коли на екрані показано повідомлення "No signal input (Немає входу сигналу)".

Опції меню включають налаштування і засоби регулювання розміру екрану і відстані, фокусу, корекції призми тощо.

- 1 Увімкніть проектор, натиснувши на контрольній панелі кнопку **"Power"**.
- 2 Натисніть кнопку **"MENU"** на пульті дистанційного керування, щоб запустити ЕМ для встановлення та технічного обслуговування проектора.



- 3 Фоновий шаблон виступає в ролі керівництва для калібрування та вирівнювання розміру екрану і відстані, фокусу, тощо.
- 4 Меню Installation (Інсталяція) містить декілька опцій.

Клавішами зі стрілками вгору та вниз вибирайте опцію, клавішами зі стрілками вліво та вправо регулюйте налаштування вибраної опції, а за допомогою "ENTER" входьте до підменю налаштувань функції. Нові налаштування будуть збережені автоматично після виходу з меню.

- 5 Натискайте кнопку "MENU" або "BACK" будь-коли, щоб вийти з меню та повернутися на екран привітання Acer.



Примітка: Наявність функцій залежить від моделі.

Екранні меню (EM)

Проектор має багатомовне EM, яке надає можливість регулювати зображення і змінювати різноманітні налаштування.

Користування EM



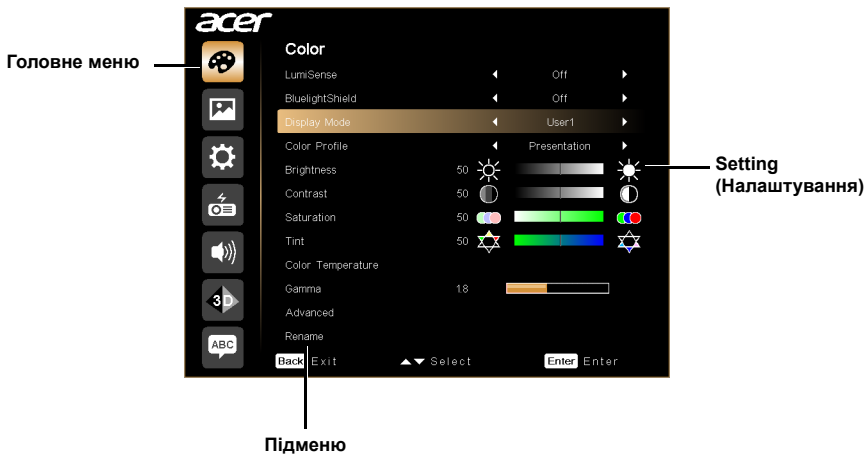





- Щоб відкрити EM, натисніть кнопку **"MENU"** на пульті ДК або контрольній панелі.
- Коли показано EM, клавішами **▲** **▼** вибирайте будь-який пункт в головному меню. Вибравши бажаний пункт головного меню, натисніть **"ENTER"**, щоб увійти до підменю налаштувань функцій.
- Клавішами **▲** **▼** вибирайте бажаний пункт і регулюйте налаштування клавішами **◀** **▶**.
- Виберіть наступний пункт з підменю для регулювання і регулюйте, як описано вище.
- Натисніть кнопку **"BACK"** на пульті ДК або контрольній панелі, щоб повернутися до головного меню.
- Щоб вийти з EM, натисніть кнопку **"BACK"** на пульті дистанційного керування або панелі керування. EM закриється, а проектор автоматично збереже нові налаштування.



- Примітка 1: Деякі з цих параметрів екранного меню можуть бути недоступні. Зверніться до фактичного екранного меню проектора.
Примітка 2: Наявність функцій залежить від моделі.

Color (Колір)

LumiSense	<p>Технологія Acer LumiSense може розумно автоматично оптимізувати проєкцію зображень, залежно від показуваного змісту, щоб отримати найкомфортнішу для ока світлову ефективність. Ця функція значно підвищує видимість темних деталей та насиченість кольору.</p> <ul style="list-style-type: none"> • Off (Вимк): Налаштування за замовчуванням. • Normal (Звичайний): Виберіть "Normal (Звичайний)", щоб отримати підсилення деталей у темряві. • Boost (Підсилення): Виберіть "Boost (Підсилення)", щоб отримати ефект підсилення яскравості. • Dynamic Black (Динамічний чорний): Автоматична оптимізація відображення темних сцен фільму з чітким виокремленням деталей. <p><Примітка>: Коли активовано LumiSense, BlueLightShield перемикається на "Off (Вимк)".</p>
BlueLightShield	<ul style="list-style-type: none"> • Off (Вимк): Налаштування за замовчуванням. • Low (Низьке) / Medium (Середній) / High (Високий): Виберіть Low / Medium / High (Низький/Середній/Високий), щоб динамічно зменшувати різні рівні впливу блакитного світла. <p><Примітка>: Коли активовано BlueLightShield, LumiSense перемикається на "Off (Вимк)".</p>
Display Mode (Режим показу)	<p>Є багато фабричних налаштувань, оптимізованих для різних типів зображення.</p> <ul style="list-style-type: none"> • Bright (Яскравий): Для оптимізації яскравості. • Presentation (Презентація): Для проведення презентації. • Standard (Стандарт): Для звичайного оточення. • Video (Відео): Для відтворення відео в добре освітленому оточенні. • Game (Гра): Для ігрового змісту. • Education (Освіта): Для освітніх установ. • Movie (Фільм): Для яскравішого і звичайного відтворення фільмів/відеозйомки/фото. • Game Dark (Гра в темному середовищі): Грайте в темному середовищі. • Game Bright (Гра в освітленому середовищі): Грайте в освітленому середовищі. • sRGB: Стандартний кольоровий простір RGB. • Football (Футбол): Для футбольних матчів. • Dark Cinema (Темний кінотеатр): Для епізодів у темряві. • Rec. 709 (Запис 709): стандартний запис. Площа 709 кольорів. • ISF Day (День ISF): Калібрування і оптимізацію проєкції зображення залежно від яскравого оточення виконує сертифікований технік ISF. • ISF Night (Ніч ISF): Калібрування і оптимізацію проєкції зображення залежно від затемненого оточення виконує сертифікований технік ISF. • Game Auto (Автоматичний для гри): Призначено для ігрового змісту. Автоматично регулює контраст і насиченість зображення згідно показаного змісту. • Dark FPS (FPS у темряві): Призначений для епізодів гри у темряві. Краще показує деталі в темніших ділянках. • Bright FPS (FPS Яскраво): Призначено для епізодів гри при яскравому освітленні. Збільшує контраст і насиченість зображення. • User (Користувач): Запамятовує налаштування користувача.

Color Profile (Колір профілю)	Користувач може вибрати усі параметри режиму відображення як базове налаштування поточного "User 1 (Користувач 1)", "User 2 (Користувач 2)" або "User 3 (Користувач 3)", однак не може вибрати себе. Коли користувач вибере режим відображення "User 1 (Користувач 1)", "User 2 (Користувач 2)" і "User 3 (Користувач 3)", OSD покаже "Color Profile (Колір профілю)" і "Rename (Перейменувати)". Обидва режими, Користувач 1, Користувач 2 і Користувач 3, стандартні за умовчанням.
Wall color (Колір стін)	Ця функція вибирає правильний колір залежно від кольору стін. Існує декілька кольорів на вибір, включаючи білий, блідо-жовтий, блакитний, рожевий, темно-зелений. Проектор компенсуватиме спотворення кольору, викликане кольором стін, щоб показати правильний тон зображення.
Brightness (Яскравість)	Регулює яскравість зображення. <ul style="list-style-type: none"> • Натисніть , щоб зробити зображення темнішим. • Натисніть , щоб зробити зображення світлішим.
Contrast (Контраст)	"Contrast (Контраст)" контролює різницю між найсвітлішими та найтемнішими частинами зображення. Регулювання контрасту змінює кількість чорного і білого в зображенні. <ul style="list-style-type: none"> • Натисніть , щоб зменшити контраст. • Натисніть , щоб збільшити контраст.
Saturation (Насиченість)	Регулює зображення відео від чорного і білого до повністю насиченого кольору. <ul style="list-style-type: none"> • Натисніть , щоб зменшити насиченість кольору в зображенні. • Натисніть , щоб збільшити насиченість кольору в зображенні.
Tint (Відтінок)	Регулює баланс кольору червоного і зеленого. <ul style="list-style-type: none"> • Натисніть , щоб збільшити кількість зеленого в зображенні. • Натисніть , щоб збільшити кількість червоного в зображенні.
Color Temperature (Температура кольору)	Mode (Режим) Скористайтеся цією функцією, щоб вибрати режим ТК1, ТК2, ТК3 або режим Користувача. R Gain (Підвищення червоного) Налаштовує насиченість червоного кольору для оптимізації температури кольору. G Gain (Підсилення зеленого) Налаштовує насиченість зеленого кольору для оптимізації температури кольору. B Gain (Підсилення синього) Налаштовує насиченість синього кольору для оптимізації температури кольору.
Gamma (Гама)	Робить ефективним показ темних фрагментів. Чим більше значення гама, тим світліше виглядатимуть темні фрагменти.

Advanced (Високотехнологічні)	Ind. Color Management (Керування окремим кольором) Регулює червоний, зелений, синій, блакитний, жовтий і рожевий.
	Ind. Hue (Окремий відтінок) Регулює баланс кольору червоного і зеленого.
	Ind. Saturation (Окрема насиченість) Регулює насиченість вибраного кольору.
	Ind. Gain (Окреме посилення) Регулює контраст вибраного кольору.
	Brilliant Color (Яскравий колір) Надає розширений кольоровий спектр для екрану, який підсилює насиченість кольору, забезпечує яскраві природні зображення.
	White Peaking (Пік білого) Збільшує яскравість білого, які близько 100 %. (лише джерела відео)
	Film Mode (Режим фільму) Встановлює зображення, оптимізоване до режиму "Справжній фільм з 24 кадрами на секунду".
	Noise Reduction (Зменшення шумів) Регулює зменшення шумів у сигналі. "0" означає, що зменшення шумів вимкнене. ">0" підсилює зменшення шумів.
	Black Extension (Розширення чорного) Це забезпечує оптимальний рівень чорного для кожного аналогового джерела.
	Wall color (Колір стін) Ця функція вибирає правильний колір залежно від кольору стін. Існує декілька кольорів на вибір, включаючи білий, блідо-жовтий, блакитний, рожевий, темно-зелений. Проектор компенсуватиме спотворення кольору, викликане кольором стін, щоб показати правильний тон зображення.
	ISF 1. Технік, який має сертифікат ISF, калібруватиме й оптимізує зображення проєкції згідно поточного оточення. Пароль входу ISF знає лише технік. 2. "День ISF" і "Ніч ISF" не буде показано у режимі Дисплею, якщо проєктор, оснащений функцією ISF, не калібрований сертифікованим техніком ISF. Щоб отримати більше інформації, перейдіть на офіційний веб-сайт ISF: https://www.imagingsscience.com і зверніться до дилера у вашій країні. 3. За калібрацію ISF буде стягнуто оплату і видано гарантією від сертифікованого калібрувальника ISF: таким чином Acer не несе відповідальності за послугу калібрації.
	Low Input Lag (низька затримка введення) Скористайтеся цією функцією, щоб проєктований екран передавався плавно без затримки. Підтримується лише 1920x1080 на 60 Гц. <Примітка> Якщо для параметра встановлено значення "On (Увімк)", функцію 3D/Aspect Ratio (Пропорція)/Keystone (Трапеція)/H. Position (Горизонтальне розташування)/V. Position (Вертикальне розташування)/HDMI Scan Info (Інформація скану HDMI)/Tracking (Відстежити)/Digital Zoom (Цифрове наближення) буде скинуто до заводських налаштувань за умовчанням. Пропорція/Віддалення цифрового масштабування/4-кутна корекція/Автоматична трапеція/Горизонтальна трапеція/Вертикальна трапеція/Інформація скану HDMI/3D буде вимкнено і встановлено на значення за замовчуванням, якщо увімкнено Низька Затримка Введення. Ці елементи буде увімкнено та автоматично відновлено, якщо Низька Затримка Введення встановлено на «Вимк.».











Rename (Перейменувати)	
	<ol style="list-style-type: none"> 1. Коли користувач вибере режим відображення "User 1 (Користувач 1)", "User 2 (Користувач 2)" або "User 3 (Користувач 3)", OSD покаже "Color Profile (Колір профілю)" і "Rename (Перейменувати)". 2. Своєчасно зберігається, коли користувач змінює ім'я. 3. Підтримується лише англійська мова. Коли користувач змінює будь-які мови системи, відображаються англійські символи, які користувач перейменував.





Примітка 1: Функції "Saturation (Насиченість)" і "Tint (Відтінок)" не підтримуються в режимі комп'ютера або HDMI.

Примітка 2: Наявність функцій залежить від моделі.

Image (Зображення)

Projection (Проекція)	<ul style="list-style-type: none">  Спереду: Фабричне налаштування за замовчанням.  Ззаду: Міняє правий і лівий бік зображення, так що можна зробити його проекцію через прозорий екран.  Ззаду-Стеля: Проектор одночасно обертає і перетворює зображення. Можна виводити зображення з-заду на напівпрозорий екраном, коли проектор підвішено на стелю.  Спереду-Стеля: Якщо вибрати цю функцію, проектор перетворить зображення для проектування на стелю.
Projection Mode (Режим проекції)	<ul style="list-style-type: none">  Спереду: Фабричне налаштування за замовчанням.  Ззаду: Міняє правий і лівий бік зображення, так що можна зробити його проекцію через прозорий екран.
Projection Location (Розташування проекції)	<ul style="list-style-type: none">  Auto (Авто): Автоматично регулює розташування проекції зображення.  Стационарний комп'ютер  Стеля: Обертає зображення вниз головою для проекції на стелю.
Aspect Ratio (Пропорція)	<p>Користуйтеся цією функцією, щоб вибрати бажану чіткість.</p> <ul style="list-style-type: none"> Auto (Авто): Зберігає оригінальну пропорцію довжини-ширини зображення і максимізує зображення, щоб воно підійшло до оригінального числа пікселів по горизонталі або вертикалі. Full (Повний екран): Зміна розміру зображення, щоб воно підійшло для повного екрану по ширині (3840 пікселів) та висоті (2160 пікселів). 4:3: Зображення буде масштабовано, щоб вмістити його на екран і показувати в пропорції 4:3. 16:9: Зображення уде масштабовано, щоб вмістити його по ширині екрану. Висота буде відрегульована, щоб показати зображення в пропорції 16:9. L.Vox: Збереже оригінальну пропорцію і наблизиться у 1,333 рази.
Keystone (Трапеція)	<p>Регулювання спотворення зображення, викликаного проекцією під нахилом.</p> 
Auto Keystone (Автоматична трапеція)	<p>Автоматичне регулювання зображення по вертикалі. <Примітка> Автоматично регулює зображення по вертикалі і горизонталі для X1328AF.</p>

Manual Keystone (Ручна трапеція)	<p>Регулювання спотворення зображення, викликаного проекцією під нахилом.</p>  <p><Примітка> Функція Manual Keystone (Ручна трапеція) недоступна в налаштуванні Auto Keystone (Автоматична трапеція) в "Он (Увімк)".</p>
H./V. Keystone (Горизонтальний/вертикальний замок)	<p>H. Keystone (Горизонтальний замок)</p> <p>Натисніть кнопку ◀ або ▶, щоб усунути спотворення зображення по горизонталі і зробити зображення прямокутним.</p> <p>V. Keystone (Вертикальний замок)</p> <p>Натисніть кнопку ◀ або ▶, щоб усунути спотворення зображення по вертикалі і зробити зображення прямокутним.</p>
4 Corner Correction (4-кутна корекція)	<p>Вручну відрегулюйте форму та розмір зображення, який має нарівномірну прямокутну форму з усіх боків. Натискайте кнопку "MODE", щоб обрати кут, який потрібно відрегулювати. Натискайте чотири клавіші вибору напрямку, щоб відрегулювати форму зображення.</p>  <p><Примітка> Під час регулювання параметру H./V. Keystone (Горизонталь/Вертикаль Призми) ця функція недоступна.</p>
Автофокус	Активуйте Автофокус для регулювання фокусу автовизначенням.
Фокус вручну	Користувачі можуть самостійно регулювати фокус і зберегти налаштування фокусування.
Оригінальна роздільна здатність	Відрегулюйте роздільну здатність, змінивши налаштування Native Resolution (Оригінальна роздільна здатність).
Віддалення цифрового масштабування	Встановлює розмір проекції зображення за замовчуванням. Можна наблизитися або віддалитися від зображення, натискаючи ◀ або ▶. Одночасне користування функціями Digital Zoom Out (Цифрове віддалення) або Image Shift (Зсув зображення) допомагає розмістити проекцію зображення на повний екран, не регулюючи поточні налаштування монтажу на стелю.
Цифровий зсув об'єктива/Зсув зображення	<ul style="list-style-type: none"> Цифровий зсув об'єктива: Зміщує проекцію зображення, натискаючи ▲ ▼. Зсув зображення: Зміщує проекцію зображення, натискаючи ▲ ▼ ◀ ▶. Функція доступна лише коли налаштування Digital Zoom Out (Цифрове віддалення) менше 1,0.
Sharpness (Різкість)	<p>Регулює різкість зображення.</p> <ul style="list-style-type: none"> Натисніть ◀, щоб зменшити різкість. Натисніть ▶, щоб збільшити різкість.

H. Position (Горизонтальне розташування)	<ul style="list-style-type: none"> • Натисніть ◀, щоб пересунути зображення ліворуч. • Натисніть ▶, щоб пересунути зображення праворуч.
V. Position (Вертикальне розташування)	<ul style="list-style-type: none"> • Натисніть ◀, щоб пересунути зображення вниз. • Натисніть ▶, щоб пересунути зображення вгору.
Frequency (Частота)	"Frequency (Частота)" змінює частоту поновлення проектора так, щоб вона відповідала частоті графічної карти Вашого комп'ютера. Якщо Ви бачите вертикальну мерехтливу смугу на проєктованому зображенні, зробіть необхідні виправлення за допомогою цієї функції.
Tracking (Відстежити)	Синхронізує сигнал проектора із сигналом графічної карти. Якщо зображення нестабільне або мерехтить, виправте це за допомогою цієї функції.
HDMI Color Range (Діапазон кольору HDMI)	Регулює діапазон кольорів даних зображення HDMI, щоб виправити помилки показу кольорів. <ul style="list-style-type: none"> • Auto (Авто): Автоматичне регулювання за допомогою інформації з плеєра. • Limited Range (Обмежений діапазон): Обробка вхідного зображення як даних обмеженого діапазону кольорів. • Full Range (Повний діапазон): Обробка вхідного зображення як даних повного діапазону кольорів.
HDMI Scan Info (Інформація скану HDMI)	Регулює пропорцію виходу за рамки зображення HDMI на екрані. <ul style="list-style-type: none"> • Auto (Авто): Автоматичне регулювання за допомогою інформації з плеєра. • Underscan (Недосканування): Ніколи немає виходу за рамки зображення HDMI. • Overscan (Вихід за рамки): Постійна підтримка виходу за рамки зображення HDMI.



Примітка 1: Функції "H. Position (Горизонтальне розташування)", "V. Position (Вертикальне розташування)", "Frequency (Частота)" і "Tracking (Відстежити)" не підтримуються в режимі HDMI або Відео.

Примітка 2: Функції "HDMI Color Range (Діапазон кольору HDMI)" і "HDMI Scan Info (Інформація скану HDMI)" підтримуються лише в режимі HDMI.

Примітка 3: Наявність функцій залежить від моделі.

Setting (Налаштування)

Startup Screen (Екран запуску)	<p>Користуйтеся цією функцією, щоб вибрати бажаний екран запуску. Якщо Ви зміните налаштування, зміни наберуть чинності, коли Ви вийдете з EM.</p> <ul style="list-style-type: none"> • Acer: Екран запуску проектора Acer за замовчанням. • User (Користувач): Користуйтеся збереженим зображенням з функції "Screen Capture" (Скріншот).
Screen Capture (Скріншот)	<p>Цією функцією змініть екран запуску. Щоб зняти зображення, яке бажаєте використовувати як екран запуску, виконайте наступні вказівки.</p> <p>Примітка: Перш ніж перейти до наступних кроків, переконайтеся, що для параметра "Keystone (Трапеція)" встановлено значення 0 за умовчанням.</p> <ul style="list-style-type: none"> • Натисніть "Screen Capture (Скріншот)", щоб пристосувати до своїх потреб екран запуску. • Спливне повідомлення підказує користувачам ввести оригінальне джерело. Resolution (Роздільна здатність), показана в тексті, оснований на оригінальному хронометражі. Натисніть Start (Пуск), щоб перейти до наступного інтерфейсу користувача; натисніть Back (Назад) - до попереднього інтерфейсу користувача. • З'явиться діалогове вікно для підтвердження дії. Показати повідомлення: Відрегулюйте бажане зображення в червоній рамці та натисніть кнопку "ENTER" – система зробить знімок зображення. Виберіть "ENTER", щоб встановити поточне зображення як користувацький екран запуску. Виберіть Back (Назад), щоб скасувати зйомку екрану і вийти з екранного меню (EM). • З'явиться повідомлення про те, що екран знімається. • Коли закінчено зйомку екрану, повідомлення зникне, і буде показано оригінальний дисплей. • Пристосований екран запуску стає чинним з появою нового сигналу входу або після перезапуску проектора.
Source Selection (Вибір джерела)	<p>Вручну з меню джерела, автоматично з "Інтелектуальне визначення."</p>
Closed Caption (Закриті титри)	<p>Виберіть бажаний режим закритих титрів з CC1, CC2, CC3, CC4, (CC1 показує титри головною мовою для Вашого регіону). Виберіть "Off (Вимк)", щоб вимкнути функцію титрів. Ця функція доступна лише коли вибрано сигнал входу композитного відео або S-Video, і його система - у форматі NTSC.</p> <p><Примітка> Встановіть пропорцію екрану на 4:3. Ця функція недоступна, коли пропорція "16:9" або "Auto (Авто)".</p>
VGA OUT (Standby) (Вихід VGA - (Очікування))	<p>Налаштування за замовчанням "Off (Вимк)". Виберіть "On (Увімк)", щоб активувати підключення ВИХІД VGA.</p>
HDMI CEC	<p>Налаштування за замовчанням "Off (Вимк)". Виберіть "On (Увімк)", щоб увімкнути функцію HDMI CEC.</p>
Довгий кабель HDMI	<p>За замовчанням: "Off (Вимк)".</p> <p>Виберіть "On (Увімк)", "HDMI 1" або "HDMI 2". Залежно від обраної опції HDMI, вихід постійного струму 5 В (USB-A) можна вимкнути, щоб допомогти зменшити можливу інтерференцію з сигналом HDMI, спричинену бездротовими пристроями поруч.</p> <p><Примітка></p> <ol style="list-style-type: none"> 1. Бездротовим моделям доведеться зачекати на подачу живлення бездротового модуля при активації цієї функції або перемиканні джерел входу. 2. При користуванні мультимедійним стрімінговим пристроєм, який отримує живлення від виходу проектора 5 В постійного струму (USB-A), не вибирайте опцію того HDMI, до якого підключено пристрій. Інакше пристрій може регулярно вмикатися і вимикатися.

Security (Безпека)	<p>Security (Безпека) Цей проектор містить корисну функцію безпеки для адміністратора, що дозволяє керувати користуванням проектора. Натисніть "ENTER", щоб змінити налаштування "Security (Безпека)". Якщо активовано функцію безпеки, слід ввести "Administrator Password (Пароль адміністратора)", перш ніж змінювати налаштування безпеки.</p> <ul style="list-style-type: none"> • Виберіть "On (Увімк)", щоб активувати функцію безпеки. Користувачеві слід ввести пароль, щоб користуватися проектором. Будь ласка, дізнайтеся більше з розділу "User Password (Пароль користувача)". • Якщо вибрано "Off (Вимк)", користувач може увімкнути проектор без паролю.
	<p>Timeout(Min.) (Тайм-аут - (хв.)) Щойно "Security (Безпека)" увімкнена в положення "On (Увімк)", адміністратор може встановити функцію тайм-аут.</p> <ul style="list-style-type: none"> • Натисніть ◀ або ▶, щоб вибрати часовий інтервал. • Можна вибрати від 10 до 990 хвилин. • Коли час вийде, проектор підкаже знову ввести пароль. • Фабричне налаштування за замовчанням для "Timeout(Min.) (Тайм-аут - (хв.))" - це "Off (Вимк)". • Коли активовано функцію безпеки, проектор попросить ввести пароль при увімкненні проектора. Для цього діалогового вікна можна використати як "User Password (Пароль користувача)", так і "Administrator Password (Пароль адміністратора)".
	<p>User Password (Пароль користувача)</p> <ul style="list-style-type: none"> • Натисніть "ENTER", щоб встановити або змінити "User Password (Пароль користувача)". • Клавішами з цифрами встановіть пароль на пульті дистанційного управління і натисніть "ENTER" на підтвердження. • Натисніть ◀, щоб видалити символ. • Введіть пароль, коли буде показано "Confirm Password (Підтвердити пароль)". • Пароль має містити від 4 до 8 символів. • Якщо вибрати "Request password only when plugging the power cord in. (Запитувати пароль лише при увімкненні шнура живлення.)", проектор підказуватиме ввести пароль щоразу, коли шнур живлення вмикається до мережі. • Якщо вибрати "Always request password while projector turns on. (Завжди запитувати пароль, коли проектор вмикається.)", слід вводити пароль щоразу, коли увімкнено проектор.

	<p>Administrator Password (Пароль адміністратора) "Administrator Password (Пароль адміністратора)" можна вводити в діалогових вікнах Enter Administrator Password (Ввести пароль адміністратора) і Enter Password (Ввести пароль).</p> <ul style="list-style-type: none"> • Натисніть "ENTER", щоб змінити "Administrator Password (Пароль адміністратора)". • Фабричне налаштування за промовчанням "Administrator Password (Пароль адміністратора)" - це "1234". <p>Якщо Ви забули пароль адміністратора, виконайте наступне, щоб отримати пароль адміністратора:</p> <ul style="list-style-type: none"> • Унікальний 6-значний "Universal Password" (Універсальний пароль) надрукований на Карті Безпеки (будь ласка, знайдіть його в упаковці з аксесуарами). Цей унікальний пароль є номером, який проектор прийматиме щоразу, незалежно від встановленого Administrator Password (Пароль адміністратора). • Якщо загубили картку безпеки або номер, зв'яжіться з сервісним центром Acer.
	<p>Lock User Startup Screen (Екран запуску - блокування користувача) Екран запуску - блокування користувача за замовчанням вимкнений "Off (Вимк)". Якщо екран запуску - блокування користувача "On (Увімк)", користувачі не матимуть змоги більше змінювати екран запуску, що дозволяє уникнути змін цього налаштування іншими користувачами. Виберіть "Off (Вимк)", щоб розблокувати екран запуску.</p>

Network (Мережа)	LAN IP/Mask (IP LAN/Маска) Ідентифікація IP та адреси Маски.
	WiFi IP/Mask (WiFi IP/маска) Ідентифікація IP та адреси Маски.
	MAC Address (MAC-адреса) Визначить MAC-адресу
	Wake on LAN (Standby) (Увімкнення LAN (Очікування)) Встановить на "On (Увімк)", щоб встановити функцію пробудження через LAN, щоб подавати живлення на проектор через LAN у стані очікування. Щоб користуватися цією функцією, необхідно завантажити інструмент або програму WOL (пробудження через LAN) для ПК/мобільного телефону. Згідно з правилами енергозбереження ErP, коли встановлено значення «On (Увімк)», якщо проектор не увімкнути протягом 20 хвилин, функція LAN буде вимкнена для економії енергії. Тоді проектор потрібно знову увімкнути, щоб пробудити його через мережу. Якщо ви хочете ігнорувати норми енергозбереження ErP, можна встановити для нього значення «Off (Вимк)», дозволяючи функції LAN залишатися активною в режимі очікування без вимкнення.
	DHCP • On (Увімк): Проектор автоматично отримує IP-адресу з вашої мережі. • Off (Вимк): Призначте IP-адресу вручну. <Примітка> 1. Доступно, лише коли DHCP встановлено Off (Вимк.), і посіре, коли DHCP встановлено на On (Увімк.). 2. Натисніть "Enter (Ввід)", щоб можна було вводити значення, і знову натисніть "Enter (Ввід)", щоб тимчасово зберігати значення. 3. Натисніть "Apply (Застосувати)", щоб підтвердити і зберегти налаштування для всіх на сторінці налаштувань LAN. <Примітка> Стає сірим, коли не підключено LAN, і показує LAN IP X.X.X.X як 0.0.0.0
	LAN Reset (Повернення локальної мережі на фабричні налаштування) Скинути функцію LAN (локальної мережі).
Reset (Скинути)	Натисніть кнопку "ENTER" і виберіть "Yes (Так)", щоб повернути параметри всіх меню на фабричні налаштування за замовчуванням.
Bluetooth	Smart Control (Інтелектуальне управління) За замовчуванням «On (Увімк)». З вимкненням Smart Control Bluetooth (Очікування) і Bluetooth ID буде вимкнено і позначено сірим. При користуванні проектором з ключем Bluetooth FCS-BP101Y (в EM проектора вибрати «увімк.» Smart Control), можна керувати проектором дистанційно додатком ProjLink.
	Bluetooth (Standby) (Bluetooth (Очікування)) За замовчуванням «Off (Вимк)» Згідно правил енергозбереження ERP, при налаштуванні на «Off (Вимк)», коли протягом 20 хвилин на проектор не подається живлення, функція вимикається, щоб заощадити енергію. У такому стані слід вимкнути живлення проектора і увімкнути його знову, щоб пробудити його через порт виходу постійного струму 5 В. Якщо ви хочете обійти правила енергозбереження ERP, можна встановити «Увімк.» Bluetooth (Очікування), і вихід 5 В залишиться активним у режимі очікування.
	Bluetooth ID Bluetooth ID завжди показує «Acer_XXXXXXXX». Перевірте на екрані ID ключа Bluetooth.



Примітка: Наявність функцій залежить від моделі.

Management (Керування)

ECO Mode (Режим ECO)	Виберіть "On (Увімк)", щоб зменшити потужність лампи і зменшити енергоспоживання. Таким чином Ви подовжите строк роботи лампи і зменшите шуми. Виберіть "Off (Вимк)", щоб повернутися в нормальний режим. <Примітка> Елемент "режим ECO" позначено сірим, коли Lumisense або BlueLightShield "On (Увімк)".
High Altitude (Велика висота)	Виберіть "On (Увімк)", щоб увімкнути режим High Altitude (Високо над рівнем моря). Вентилятори працюватимуть на повну потужність весь час, щоб правильно охолодити проектор, коли він знаходиться високо над рівнем моря.
Turn Off Mode (Режим вимкнення)	<ul style="list-style-type: none"> Standard (Стандарт): Правильно вимкніть проектор після охолодження вентилятором. Instant Resume (Миттєве відновлення): Відновлює роботу системи, коли кнопку живлення натискають знову протягом 2 хвилин поспіль.
Auto Shutdown (Автоматичне вимкнення системи)	Проектор автоматично вимкнеться, коли після певного часового проміжку не надходить сигнал. (за замовчуванням - 15 хвилин)
Час показу меню (секунди)	Виберіть час показу EM. (За замовчуванням - 15 секунд). Виберіть "Manual (Вручну)", щоб користувач міг вручну вимкнути головне меню/меню однієї "прямої клавіші".
Auto Power On (Увімкнути автоматичне живлення)	AC Power On (Живлення змінного струму увімкнено) Оберіть "On (Увімк)", щоб підключити проектор до живлення від розетки змінного живлення.
	HDMI Power On (Увімкнути живлення HDMI) Виберіть "On (Увімк)", щоб увімкнути проектор, коли підключено живлення HDMI.
	VGA Power On (Увімкнути живлення VGA) Виберіть "On (Увімк)", щоб увімкнути проектор, коли підключено живлення VGA.
Control Panel Lock (Блокування контрольної панелі)	Off (Вимк) За замовчуванням встановлено на "Off (Вимк)".
	Child Lock (Блокування від дітей) <ul style="list-style-type: none"> Активуйте "Child Lock (Блокування від дітей)", щоб вимкнути клавішу живлення на проекторі в режимі очікування і так уникнути випадкового вмикання живлення дітьми.. (Набирає чинності після вимкнення живлення.) Тимчасово вимкніть "Child Lock (Блокування від дітей)", щоб увімкнути проектор швидкою клавішею, утримуючи клавішу живлення на проекторі протягом 3 секунд. Немає потреби блокувати будь-яку клавішу після увімкнення живлення.

	<p>Full Lock (Повне блокування)</p> <ul style="list-style-type: none"> Активуйте "Full Lock (Повне блокування)", щоб заблокувати всі клавіші на проекторі. (Набирає чинності одразу після встановлення параметра. Показує попередження, коли користувач натискає на клавіші.) Вимкніть функцію "Full Lock (Повне блокування)", натискайте клавішу "ENTER" 7 секунд. Після цього ЕМ "Control Panel Lock" (Блокування контрольної панелі) знову встановлено на "Off" (Вимкнено) "Full Lock (Повне блокування)". Спливне попередження: Щоб вимкнути функцію "Full Lock (Повне блокування)", натискайте клавішу "ENTER" 7 секунд, коли користувач натискає будь-яку клавішу на клавіатурі в режимі "Full Lock (Повне блокування)".
Lamp Information (Інформація про лампу)	<p>Lamp Hour Elapse (Відпрацьовані години лампи) Показує, скільки вже працювала лампа (в годинах).</p> <p>Lamp Reminding (Нагадування лампи) Активуйте функцію, щоб показати нагадування замінити лампу за 30 годин до очікуваного часу, коли вийде робочий строк лампи.</p> <p>Lamp Hour Reset (Скинути години лампи) Виберіть "Yes (Так)" і натисніть "ENTER", щоб скинути лічильник годин лампи на 0 годин.</p>
Information (Інформація)	<p>Показати на екрані інформацію про проектор: назву моделі, джерело входу, тип сигналу, режим показу, серійний номер, версію ПЗ і QR-код.</p> <p>Скануйте QR-код, що з'єднує портал проектора Acer через мобільний.</p> 



Примітка 1: Наявність функцій залежить від моделі.

Примітка 2: Регулювання функцій живлення може збільшити енергоспоживання.

Audio (Аудіо)

Volume (Гучність)	<ul style="list-style-type: none"> Натисніть ◀, щоб зменшити гучність. Натисніть ▶, щоб збільшити гучність.
Mute (Без звуку)	<ul style="list-style-type: none"> Виберіть "On (Увімк)", щоб вимкнути звук. Виберіть "Off (Вимк)", щоб відновити звук.
HDMI Audio (Аудіо HDMI)	Виберіть джерело голосу: HDMI і вхід аудіо <ul style="list-style-type: none"> HDMI: виберіть аудіо з HDMI Audio In (Вхід аудіо): виберіть аудіо із Входу аудіо
Power On/Off Volume (Гучність увімк./вимк. живлення)	Оберіть цю функцію, щоб налаштувати гучність повідомлення про увімкнення/вимкнення проектора.



Примітка: Наявність функцій залежить від моделі.

3D

3D	Виберіть "On (Увімк)", щоб увімкнути функцію DLP 3D. <ul style="list-style-type: none"> On (Увімк): Виберіть цей пункт для користування окулярами DLP 3D, графічною картою 120 Гц 3D і форматом файлу HQFS або DVD з відповідним плеером SW. Off (Вимк): Вимикає 3D-режим.
3D Format (Формат 3D)	Якщо тримірний контент некоректно відтворюється, щоб отримати найкращий результат виберіть формат 3D, який підходить для контенту, який ви переглядаєте.
24P 3D	Виберіть опцію "96Гц" або "144Гц", сумісну з окулярами 3D.
3D L/R Invert (Обмін 3D L/R)	Якщо з надітими окулярами DLP 3D ви бачите спотворене зображення або зображення перекриваються, можливо вам потрібно вибрати опцію "Invert (Інвертувати)", щоб краще співставити ліве/праве зображення, щоб отримати правильне зображення (для DLP 3D).
3D Warning Message (Попередження про 3D)	Виберіть "On (Увімк)", щоб відображалося попереджувальне повідомлення щодо 3D-режиму. <div style="background-color: black; color: white; padding: 5px; margin-top: 5px;"> <p>Note: 3D display is now enabled.</p> <ol style="list-style-type: none"> Please make sure you have the correct 3D signals and glasses. Remember to turn 3D off if you don't want to see 3D images. If the 3D display isn't correct, please try to enable 3D Sync Invert. Display mode options will be disabled while in 3D mode. </div>



Примітка 1: Для правильного відображення 3D-зображень потрібно виправити налаштування прикладної 3D-програми на графічній карті.

Примітка 2: Деякі плеери SW, такі як стереоскопічний плеер і DDD TriDef Media Player підтримують файли формату 3D. Ці три плеери можна завантажити тут:





- Stereoscopic Player (Пробна версія):
http://www.3dtv.at/Downloads/Index_en.aspx
- DDD TriDef Media Player (Пробна версія):
<http://www.tridef.com/download/TriDef-3-D-Experience-4.0.2.html>

Примітка 3: Функція "3D L/R Invert (Обмін 3D L/R)" доступна тільки тоді, коли ввімкнений 3D-режим.

Примітка 4: Коли під час вмикання проектору активовано 3D-режим, з'являється екран нагадування. Відрегулюйте налаштування згідно з вашими потребами.

Примітка 5: Модель WUXGA 24P 3D не виконує масштабування через обмеження буферної пам'яті TI ASIC, і після визначення входів 24P 3D (96 Гц або 144 Гц) посіріє Aspect Ratio / HDMI Scan Info (Пропорція/Інфо скану HDMI); так само буде недоступне HIDE (Приховати).

Language (Мова)

Language (Мова)	Вибір багатомовного EM. Клавішею     виберіть бажану мову меню. • Натисніть "ENTER", щоб підтвердити вибір.
-----------------	--

Додатки

Усунення несправностей

Якщо у Вас виникла проблема з проектором Асег, зверніться до глави про усунення несправностей. Якщо після вжитих заходів проблема не зникла, будь ласка, зверніться до місцевого розповсюджувача або сервісного центру.

Проблеми зображення та способи їх усунення

#	Проблема	Вирішення
1	На екрані нема зображення	<ul style="list-style-type: none"> • Під'єднайте, як описано в розділі "Початок експлуатації". • Переконайтеся, що жоден з контактів не зігнутий і не зламаний. • Перевірте, чи надійно встановлено лампу проектора. Більше інформації див. в розділі "Заміна лампи (Лише для техперсоналу)". • Переконайтеся, що зняли ковпачок лінзи та увімкнули проектор.
2	Зображення показано частково, неправильно або стрибками (Для ПК Windows 2000/XP/ Vista/ Windows 7/ Windows 8)	<ul style="list-style-type: none"> • Якщо зображення показано неправильно: <ul style="list-style-type: none"> • Відкрийте "Мій комп'ютер", відкрийте "Панель керування" і двічі клацніть на піктограмі "Дисплей". • Виберіть вкладку "Налаштування". • Перевірте, чи налаштування роздільної здатності дисплею нижче або дорівнює WUXGA-RB (1920 x 1200). • Клацніть на вкладці "Розширені властивості". • Якщо проблема не зникла, змініть дисплей монітору, виконавши наступні кроки: <ul style="list-style-type: none"> • Переконайтеся, що налаштування чіткості нижче або дорівнює WUXGA-RB (1920 x 1200). • Клацніть на кнопці "Змінити" під вкладкою "Монітор". • Клацніть "Показати всі пристрої". Потім виберіть "Стандартні типи монітора" у віконці ОП і виберіть потрібний режим роздільної здатності у віконці "Моделі". • Перевірте, чи налаштування роздільної здатності дисплею нижче або дорівнює WUXGA-RB (1920 x 1200).

3	Зображення показано частково, неправильно або стрибає (Для портативних комп'ютерів)	<ul style="list-style-type: none"> • Якщо зображення показано неправильно: <ul style="list-style-type: none"> • Виконайте кроки для поз. 2 (вище), щоб налаштувати роздільну здатність комп'ютера. • Натисніть перемикач вихідних налаштувань. Приклад: [Fn]+[F4], Compaq [Fn]+[F4], Dell [Fn]+[F8], Gateway [Fn]+[F4], IBM [Fn]+[F7], HP [Fn]+[F4], NEC [Fn]+[F3], Toshiba [Fn]+[F5] • Якщо у вас виникли труднощі під час зміни роздільної здатності або ваш монітор "зависає", перезапустіть все обладнання включаючи проектор.
4	Екран портативного комп'ютера не показує презентації	<ul style="list-style-type: none"> • Якщо ви користуєтесь ноутбуком з Microsoft® Windows®: Деякі портативні ПК можуть вимикати власний екран, коли використовується другий пристрій дисплею. Кожен має власний спосіб повторної активації екрану. Дізнайтеся про це з інструкцій до Вашого комп'ютера. • Якщо ви користуєтесь ноутбуком з Apple® Mac®: У вкладці Переваги системи, відкрийте Дисплей і виберіть "On (Увімк)" для віддзеркалення відео.
5	Зображення нестабільне або мерехтить	<ul style="list-style-type: none"> • Регулюйте опцію "Tracking (Відстежити)", щоб виправити його. Більше інформації див. в розділі "Image (Зображення)". • Змініть налаштування глибини кольорів дисплею на Вашому комп'ютері.
6	Зображення має мерехтливу вертикальну риску	<ul style="list-style-type: none"> • Виконайте регулювання за допомогою опції "Frequency (Частота)". Більше інформації див. в розділі "Image (Зображення)". • Перевірте і конфігуруйте режим показу графічної карти, щоб зробити її сумісною з проектором.
7	Зображення не сфокусоване	<ul style="list-style-type: none"> • Переконайтеся, що ковпачок лінзи знято. • Регулюється фокусним кільцем на лінзах проектора. • Переконайтеся, що екран проекції знаходиться на потрібній відстані від проектора. Більше інформації див. в розділі "Як отримати найкращий розмір зображення за допомогою налаштування відстані та наближення".
8	Зображення розтягнуте під час показу назви "широкоформатно" DVD	<p>Коли Ви програєте DVD, зашифрований з анаморфотною або 16:9 пропорцією, може знадобитися регулювати наступні налаштування:</p> <ul style="list-style-type: none"> • Якщо Ви програєте назву з DVD у форматі 4:3, будь ласка, змініть формат в EM проектора 4:3. • Якщо зображення все ще розтягнуто, Вам також знадобиться відрегулювати пропорції зображення. Встановіть формат дисплею на 16:9 (широка) пропорцію на плеєрі DVD. • Якщо ви відтворюєте назву з DVD у форматі листівки (LBX), будь ласка, змініть формат в EM проектора на LBX.

9	Зображення замале або завелике	<ul style="list-style-type: none"> • Відрегулюйте фокусне кільце на проекторі. • Пересуньте проектор ближче або відсуньте далі від екрану. • Натисніть кнопку "MENU" на пульті дистанційного керування. Перейдіть до "Image (Зображення) --> Aspect Ratio (Пропорція)" і спробуйте різні налаштування або натисніть "RATIO" на пульті дистанційного управління, щоб регулювати напряму.
10	Краї зображення нахилені	<ul style="list-style-type: none"> • Якщо це можливо, перемістіть проектор так, щоб проєція зображення розміщувалася по центру екрану. • Натискайте кнопку "Трапеція Δ / ∇" на пульті дистанційного управління, поки боки не стануть вертикальними.
11	Дзеркальне зображення	<ul style="list-style-type: none"> • Виберіть в EM пункт "Image (Зображення) --> Projection Mode (Режим проєкції)" і відрегулюйте напрямок проєкції.
12	LAN/WiFi, Джерело дисплею USB показує No signal (Нема сигналу)	<ul style="list-style-type: none"> • Вимкніть і знову увімкніть живлення проектора.
13	Зображення зависає при показі фото або документа в Media (Медія)	<ul style="list-style-type: none"> • Вимкніть і знову увімкніть живлення проектора.

Повідомлення ЕМ

#	Несправність	Нагадування у повідомленні
1	Повідомлення	<ul style="list-style-type: none"> <li data-bbox="369 268 912 395"> <p>• Fan Fail (Несправність вентилятора) - система вентилятора не працює.</p> <div style="background-color: black; color: white; padding: 5px; text-align: center;"> <p>Fan Fail. Lamp will automatically turn off soon.</p> </div> <li data-bbox="369 419 912 651"> <p>• Projector Overheated (Проектор перегрівся) - температура проектора перевищила рекомендовану для роботи температуру. Проектору слід дати охолонути, перш ніж знову користуватися ним. Перегляньте повідомлення нижче.</p> <div style="background-color: black; color: white; padding: 5px;"> <p>Projector overheated, system will turn off automatically soon, please:</p> <ol style="list-style-type: none"> 1. Check if operation ambient temperature between 5 degree and 40 degree. 2. Check if filter needs to be cleaned. 3. Check if inlet or outlet is blocked. 4. Check if high altitude mode is set when the projector operating at high altitude area. </div> <p>Будь ласка, також перевірте фільтри для пилу, якщо такі встановлені. Якщо фільтр для пилу забруднений, будь ласка, очистіть його.</p> <li data-bbox="369 746 912 866"> <p>• Replace the lamp (Замініть лампу) - лампа скоро відпрацює свій строк. Будьте готові замінити лампу.</p> <div style="background-color: black; color: white; padding: 5px; text-align: center;"> <p>Lamp is approaching the end of its useful life in full power operation. Replacement suggested!</p> </div> <li data-bbox="369 874 912 1034"> <p>• Помилка Автофокус - вимикається функція Автофокус. Перезапустіть проектор і активуйте функцію Автофокус або встановіть «Фокус вручну» ЕМ/пультом дистанційного керування/клавіатурою.</p> <div style="background-color: black; color: white; padding: 5px;"> <p>AUTO FOCUS error</p> <p>Please reboot the projector and enable the auto focus function or use OSD / Remote control / Keypad to set "Manual Focus"</p> </div> <li data-bbox="369 1058 912 1177"> <p>• Автоматична призма - поза діапазоном.</p> <div style="background-color: black; color: white; padding: 5px;"> <p>AUTO Keystone IS OUT OF Range.</p> <p>The range of H/V keystone is between -30 to 30 degree.</p> <p>Please keep rotation / tilt angle of projector is between -30</p> </div> <p>Діапазон призми по вертикалі/горизонталі - від - 30 до 30 градусів. Підтримуйте кут обертання/нахилу проектора від -30 до 30 градусів.</p>

Проблеми з проектором

#	Несправність	Вирішення
1	Проектор не відповідає на будь-які команди	<ul style="list-style-type: none"> • Якщо це можливо, вимкніть проектор, вийміть шнур живлення з мережі і почекайте щонайменш 30 секунд перш ніж знову підключитися до мережі. • Переконайтеся, що вимкнено функцію блокування контрольної панелі.
2	Лампа перегоріла, або з неї лунають потрiскування	<ul style="list-style-type: none"> • Коли лампа відслужить свій строк, вона перегорить, і пролунає гучний тріск. Якщо це трапиться, проектор не вмикатиметься доти, доки не буде замінено модуль лампи. Щоб замінити лампу, виконуйте дії з "Заміна лампи (Лише для техперсоналу)".

Список визначень світлодіодів та сигналів тривоги

Світлодіодні повідомлення

Повідомлення	Світлодіод лампи	Світлодіод температури	Світлодіод живлення	
	Червоний	Червоний	Червоний	Синій
Вставте вилку живлення	Блимає з інтервалом 100 мс	Блимає з інтервалом 100 мс	Блимає з інтервалом 100 мс	--
Очікування	--	--	УВІМК	--
Кнопка живлення УВІМК	--	--	--	УВІМК
Повторне увімкнення лампи	--	--	--	Швидке мигання
Вимкнення живлення (оходження)	--	--	Швидке мигання	--
Кнопка Живлення ВИМКН. (Оходження завершено; режим очікування)	--	--	УВІМК	--
Помилка (Проблема температури)	--	УВІМК	--	УВІМК
Помилка (блокування вентилятора)	--	Швидке мигання	--	УВІМК
Помилка (Несправність лампи)	УВІМК	--	--	УВІМК
Помилка (Проблема коліщата кольору)	Швидке мигання	--	--	УВІМК

Скріншот інструмента ПК

- 1 Встановити «Екран запуску» на «Користувач»
Встановіть «Екран запуску» на «Користувач» у Налаштуваннях.
- 2 Увійти в режим завантаження
Одночасно утримуйте кнопки «Живлення» і «Ввід», а потім підключіть шнур живлення. Відпустіть кнопки до того, коли світлодіодні індикатори живлення/лампи/температури увімкнуться червоним.
- 3 Підключіть кабель USB між ПК і проектором
Знайдіть порт USB «SERVICE» і підключіть кабель USB.

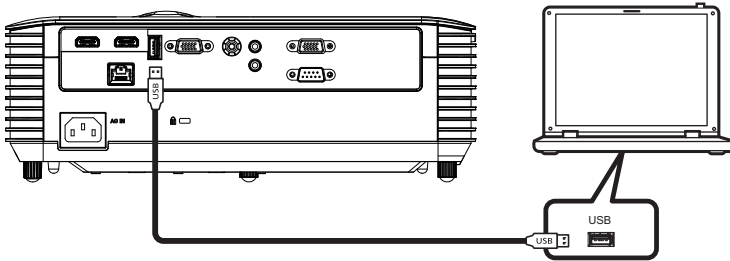

- 4 Копіюйте і натисніть Splash Downloader
Копіюйте папку Acer_Splash_Downloader з CD (Посібник користувача) на комп'ютер, натисніть програму Acer_Splash_Downloader.exe і виконуйте інструкції на екрані. Якщо з'явилося повідомлення «Знайдено проектор», значить, проектор успішно підключено.



Примітка: Якщо «Помилка. Не знайдено проектора.», то проектор не підключено. Повторіть кроки 2 і 3.

- 5 Вибір файлу з логотипом
Натисніть кнопку «Огляд» і виберіть файл з логотипом. Рекомендована роздільна здатність логотипу мусить не перевищувати роздільну здатність логотипу за замовчуванням (як-от роздільна здатність логотипу 1920x1200*). Мета - підтримання якості зображення. Інакше логотип може виглядати нечітко



Примітка: Підтримується формат файлів .bmp/.jpg/.png/.gif/.tiff.
(Рекомендація файлу .png)

Тип проектора	Роздільна здатність логотипу за замовчуванням
Проектор XGA	1024x768
Проектор WXGA	1280x800
Проектор 1080P	1920x1080

Проектор WUXGA	1920x1200
----------------	-----------

- 6 Завантажити лого на проектор
Натисніть кнопку «Мерехтіння зображення». Якщо файл успішно записано на проектор, на екрані буде показано «Завантаження завершено».
- 7 Перезавантаження проектора
Вийміть з розетки шнур живлення, а потім підключіть його до розетки. Переконайтеся, що логотип успішно оновлено.
- 8 Сумісність операційної системи

Платформа операційної системи	сумісність
Windows XP	Не підтримується
Windows 7 (64 bit)	Служба підтримки
Windows 10 (64 bit)	Служба підтримки
ОС Mac	Не підтримується
Windows 11	Служба підтримки

Заміна лампи (Лише для техперсоналу).

Викруткою зніміть гвинт(и) з кришки і витягніть лампу.

Проектор визначить строк служби лампи. З'явиться попередження: "**Lamp is approaching the end of its useful life in full power operation. (Строк повноцінної служби лампи з максимальним живленням добігає кінця.) Replacement suggested! (Радимо замінити лампу!)**" Коли ви побачите це повідомлення, замініть лампу якнайшвидше. Переконайтеся, що проектор охолоджувався щонайменш 45 хвилин, перш ніж замінювати лампу.



Обережно:  Відсік лампи гарячий! Дайте йому охолонути, перш ніж замінити лампу.

Обережно: Щоб зменшити ризик травм, не впускайте модуль лампи і не торкайтеся лампочки. Якщо лампу впустити, вона може розбитися і спричинити травми.

Обережно: Не намагайтеся самостійно замінити лампу. Зверніться до кваліфікованого персоналу щодо заміни.

Інсталяція на стелю

Якщо Ви бажаєте інстальовати проєктор за допомогою кронштейну для стелі, виконайте наступні кроки:

- 1 Просвердліть отвори в суцільному структурному елементі стелі й закріпіть на стелі основу кронштейна для стелі.

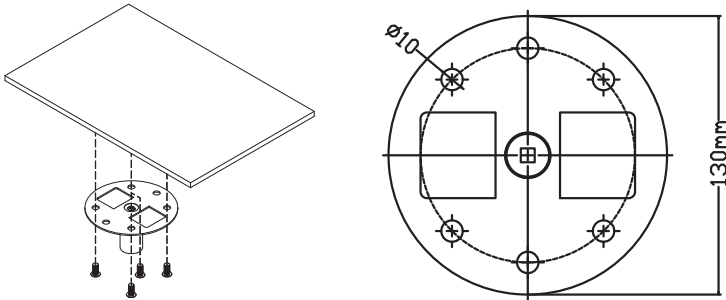

- 2 Виберіть довжину, яка необхідна у конкретних умовах. (СМ-01S не включає Тип 2 і Тип 3.)

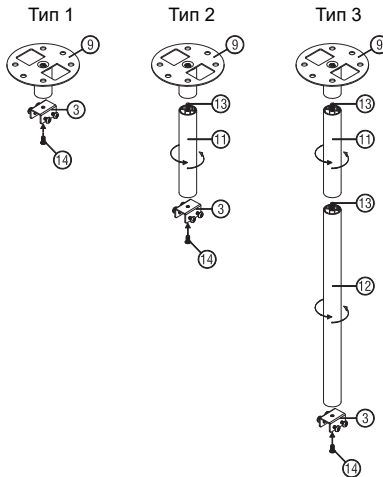

3 Тип 1:

Для стандартного розміру використовуйте три гвинти для кріплення проектора до стельового кронштейна.

Тип 2 і тип 3:

Для більшого розміру використовуйте розсувні подовжувачі для збільшення опори.

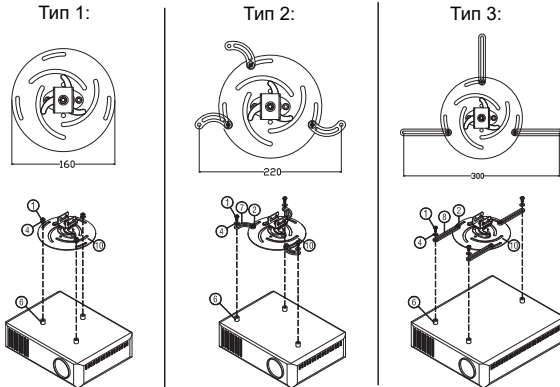

Примітка: Рекомендовано лишати достатньо місця між кронштейном і проектором, щоб забезпечити достатнє розповсюдження тепла.

4 З'єднайте сполучувач корпусу з кронштейном проектора (ілюстрація 1) і затягніть чотири гвинти (ілюстрація 2).

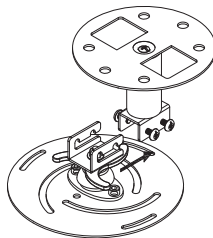

Ілюстрація 1

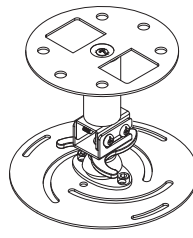

Ілюстрація 2

5 У разі необхідності відрегулюйте кут і розташування.

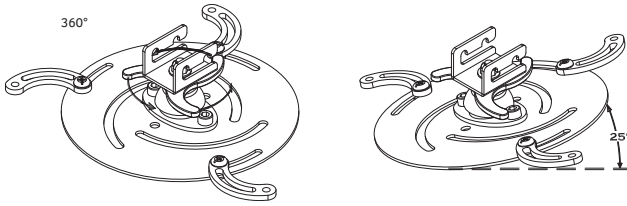

Гвинт Типу В		Тип гайки	
Діаметр (мм)	Довжина (мм)	Великий	Малий
4	25	V	V

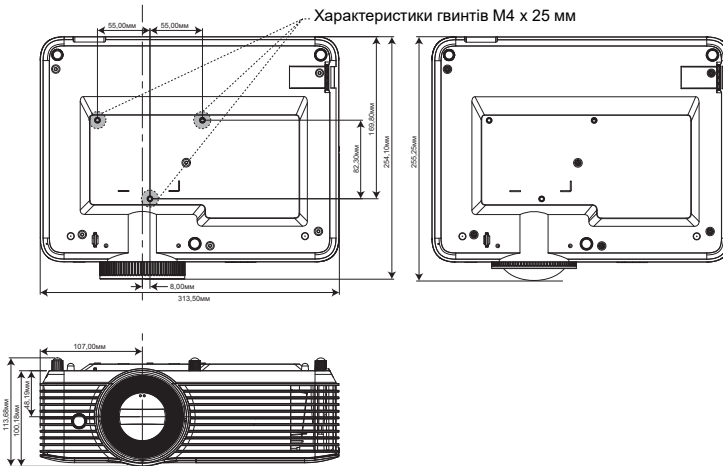

Технічні характеристики

Вказані технічні характеристики можуть змінюватися без попередження. Найновішу версію характеристик Ви знайдете в опублікованих ринкових характеристиках Асер.

Система проектора	DLP®
Сумісність із комп'ютерами	ПК IBM і сумісні, Apple Macintosh, стандарти iMac і VESA: SXGA, XGA, VGA, SVGA, SXGA+, WXGA, WXGA+, WSXGA +
Сумісність із відео	NTSC (3,58/4,43), PAL (B/D/G/H/I/M/N), SECAM (B/D/G/K/K1/L), HDTV (720p, 1080i, 1080p), EDTV (480p, 576p), SDTV (480i, 576i)
Показ кольорів	1,07 мільярдів кольорів
Частота горизонтального сканування	15 - 100 кГц
Частота сканування вертикального поновлення	24 - 120 Гц
Цифрове наближення	0,8x ~ 2,0x
Енергопостачання	Вхід змінного струму 100 - 240 В. Енергопостачання з автоматичним вимкненням
Температура експлуатації	Від 0 °C до 40 °C / від 32 °F до 104 °F
До стандартного пакету входять	<ul style="list-style-type: none"> • Шнур живлення змінного струму x1 • Кабель HDMI x1 (додатково) • Кабель VGA x1 (додатково) • Пульт ДК x1 • Батареї AAA x2 (для пульта дистанційного керування) (додатково) • Стислий посібник користувачів (Проектор) x 1 • Стислий посібник користувачів (Функція медія/ Бездротова) (додатково) x 1 • Карта Безпеки x1 (додатково) • Сумка для перенесення x1 (додатково)



Примітка 1: Вказані технічні характеристики можуть змінюватися без попередження.

Примітка 2: * Наявність функцій залежить від моделі.

X1126AH/X1127i/D506AD/D606Di/D606D+/EV-S57AH/V60Si/V60S/V26AS/
AS610i/AS610/AS600A/EV-S57i/DX125A/BS-025i/BS-025A/DX125i/KS320A/
KS320i/X118HP/BS-012P/DSV1844/DSV1912/X1128H/DS608/V65S/AS620/
EV-S77H/BS-027/DX127/KS321/X119H/BS-014/X1128i/DS608i/V65Si/AS620i/
EV-S77i/BS-027i/DX127i/KS321i/X119i/BS-014i/X1128HKi/X1128HPi/X1131i/
X1131Ki/X1128HKi/X1128HPi/X1131i/X1131K/X1126HK/X118HK/X1128Ki/X1128Pi/
X1131i/X1128PKi/X1131Ki/X1128PKi/X1128ic/BS-021A/X1128/X1128p/DS608pr/
V66Sp/ AS620pr/X1128pic/DS608prc/ V66Spic/DSV2514/X1128Hr/DS608r/V66S/
AS620r/DSV2512/DS608p/V65Sp/AS620p/DX127p/KS321p/X119/DS608p/
V65Spi

Чіткість	роздільна здатність 800x600 SVGA • Максимум: UXGA (1600 x 1200), WSXGA+ (1680x1050), 1080p(1920x1080), WUXGA-RB (1920 x 1200)
Пропорція	Авто, 4:3, 16:9
Пропорція оптичного наближення	1,1X
Пропорція відстані	1,94 ~ 2,16 (51 дюймів на 2 м)
Лінзи проектора	F = 2,41 ~ 2,53, f = 21,85мм ~ 24,01мм, Наближення і фокус вручну
Розмір екрану проекції (по діагоналі)	23 ~ 300 дюймів (58 см ~ 762 см)
Відстань проекції	1,0 м ~ 11,8 м (3,3 ~ 38,8 фути)
Тип лампи	Лампа 220 Вт або 240 Вт
Аудіо	Внутрішній динамік із виходом 3 Вт x 1
Маса	2,8 кг (6,17 фунти)
Габарити (ширина x довжина x висота) (зі стійкою)	313 мм x 240 мм x 113,7 мм (12,3 x 9,4 x 4,5 дюйма)
Енергоспоживання	Звичайний режим: 275 Вт або 290 Вт ± 10% при 110 В змінного струму Економічний режим: 205 Вт або 210 Вт ± 10% при 110 В змінного струму Режим очікування: < 0,5 Вт

Сполучувачі входу/ виходу	X1126AH/D506AD/D606D+/EV-S57AH/V60S/V26AS/AS610/AS600A/DX125A/BS-025A/KS320A/X118HP/BS-012P/DSV1844/X1128H/DS608/V65S/AS620/EV-S77H/BS-027/DX127/KS321/X119H/BS-014/X1128HK/X1128HP/X1131/X1131K/X1126HK/X118HK/X1128PK/BS-021A/X1128Hr/DS608r/V66S/AS620r/DSV2512	X1127i/D606Di/V60Si/AS610i/EV-S57i/BS-025i/DX125i/KS320i/DSV1912/X1128i/DS608i/V65Si/AS620i/EV-S77i/BS-027i/DX127i/KS321i/X119i/BS-014i/X1128HKi/X1128HPi/X1131Ki/X1131K/X1128Ki/X1128Pi/X1128PKi	X1128/DS608pr/V66Sp/AS620pr/X1128pic/DS608prc/V66Spic/DSV2514/DS608p/V65Sp/AS620p/DX127p/KS321p/X119/DS608p/DSV2409
Розетка живлення	✓	✓	✓
Вхід VGA	✓	✓	✓
HDMI 1	✓	✓	✓
HDMI 2	X	X	✓
Композитне відео	✓	✓	✓
RS232	✓	✓	✓

Гніздо входу аудіо 3,5 мм	✓	✓	✓
Гніздо виходу аудіо 3,5 мм	✓	✓	✓
Вихід постійного струму 5 В	✓	✓	✓
USB A1 (Бездротовий ключ)	✗	✓	✗
Вихід VGA	✓	✗	✓



Примітка 1: Вказані технічні характеристики можуть змінюватися без попередження.

Примітка 2: * Наявність функцій залежить від моделі.

X118H/X118AH/X118/D606D/D606B/D606/EV-S65H/EV-S65A/EV-S65/V36S/
V36SB/V16S/AS319/AS319E/AS309/DX112/DX112C/DX112G/BS-012/BS-012K/
BS-012E/KS316/KS316A/KS316B/X1123HG/X1186G/X118HG/DSV1725/
DSV1726/DSV1727

Чіткість	роздільна здатність 800x600 SVGA <ul style="list-style-type: none"> Максимум: UXGA (1600 x 1200), WSXGA+ (1680x1050), 1080p(1920x1080), WUXGA-RB (1920 x 1200)
Пропорція	Авто, 4:3, 16:9
Пропорція оптичного наближення	1,1X
Пропорція відстані	1,94 ~ 2,16 (51 дюймів на 2 м)
Лінзи проєктора	F = 2,41 ~ 2,53, f = 21,85мм ~ 24,01мм, Наближення і фокус вручну
Розмір екрану проєкції (по діагоналі)	23 ~ 300 дюймів (58 см ~ 762 см)
Відстань проєкції	1,0 м ~ 11,8 м (3,3 ~ 38,8 фути)
Тип лампи	Лампа 203 Вт
Аудіо	Внутрішній динамік із виходом 3 Вт x 1
Маса	2,7 кг (5,95 фунти)
Габарити (ширина x довжина x висота) (зі стійкою)	313 мм x 240 мм x 113,7 мм (12,3 x 9,4 x 4,5 дюйма)
Енергоспоживання	Звичайний режим: 240 Вт ± 10% при 110 В змін. струму Економічний режим: 195 Вт ± 10% при 110 В змін. струму Режим очікування < 0,5 Вт

Сполучувачі входу/ виходу	X118H/D606D/ EV-S65H/V36S/AS319/ DX112/BS-012/KS316/ X1123HG/X118HG/ DSV1725	X118AH/D606B/ EV-S65A/V36SB/ AS319E/DX112C/ BS-012K/KS316A/ DSV1726	X118/D606/EV-S65/ V16S/AS309/DX112G/ BS-012E/KS316B/ X1186G/DSV1727
Розетка живлення	✓	✓	✓
Вхід VGA	✓	✗	✓
HDMI	✓	✓	✗
Композитне відео	✓	✗	✗
Гніздо входу аудіо 3,5 мм	✓	✗	✗
Вихід постійного струму 5 В	✓	✓	✓



Примітка 1: Вказані технічні характеристики можуть змінюватися без попередження.

Примітка 2: * Наявність функцій залежить від моделі.

S1286HN/S1286H/T411DT/T411D/XS-X31HG/XS-X31H/F1286HN/F1286H/SE210L/SE210/DS-110T/DS-110/S1286GH/DNX1712/DNX1713/S1287/S1287H/T415/V65XS/S1287ic/SE113/DS-113/SE113ic/DS-113ic/DNX2405/S1287n/T415n/V66XSn/XS-X35HG/F1287N/S1287n+/X1228STn/SE211L/DS-111T/DNX2517

Чіткість	роздільна здатність 1024x768 XGA <ul style="list-style-type: none"> Максимум: UXGA (1600 x 1200), WSXGA+ (1680x1050), 1080p(1920x1080), WUXGA-RB (1920 x 1200)
Пропорція	Авто, 4:3, 16:9
Пропорція оптичного наближення	1,0X
Пропорція відстані	0,617 (100" @1,25м)
Лінзи проєктора	F = 2,7, f = 7,15 мм, ручне фокусування
Розмір екрану проєкції (по діагоналі)	32 ~ 300 дюймів (81 см ~ 762 см)
Відстань проєкції	0,4 м ~ 3,8 м (1,3 ~ 12,3 фути)
Тип лампи	Лампа 220 Вт або 240 Вт
Аудіо	<ul style="list-style-type: none"> Серії S1286HN/S1286H/T411DT/T411D/XS-X31HG/XS-X31H/F1286HN/F1286H/SE210L/SE210/DS-110T/DS-110/DNX1712/DNX1713/S1287/S1287H/T415/V65XS/S1287ic/SE113/DS-113/SE113ic/DS-113ic/DNX2405/S1287n/T415n/V66XSn/XS-X35HG/F1287N/S1287n+/X1228STn/SE211L/DS-111T/DNX2517: Внутрішній динамік із виходом 16 Вт x 1 Серії S1286GH Внутрішній динамік із виходом 10 Вт x 1
Маса	3,1 кг (6,83 фунти)
Габарити (ширина x довжина x висота) (зі стійкою)	313 мм x 255,3 мм x 113,7 мм (12,3 x 10,0 x 4,5 дюйма)
Енергоспоживання	Звичайний режим: 270 Вт ± 10% або 285 Вт ± 15% при 110 В змінного струму Економічний режим: 210 Вт ± 10% при 110 В змін. струму Режим очікування < 0,5 Вт

Сполучувачі входу/виходу	S1286H/ T411D/ XS-X31H/ F1286H/ SE210/ DS-110/ S1286GH/ DNX1713	S1286HN/ T411DT/ XS-X31HG/ F1286HN/ SE210L/ DS-110T/ DNX1712	S1287/ S1287H/ T415/V65XS/ S1287ic/ SE113/ DS-113/ SE113ic/ DS-113ic/ DNX2405	S1287n/ T415n/ V66XSn/ XSX35HG/ F1287N/ S1287n+/ X1228STn/ SE211L/ DS-111T/ DNX2517
Розетка живлення	✓	✓	✓	✓
Вхід VGA	✓	✓	✓	✓
HDMI	✓	✓	✓	✓
Композитне відео	✓	✓	✓	✓
RS232	✓	✓	✓	✓
Гніздо входу аудіо 3,5 мм	✓	✓	✓	✓
Гніздо виходу аудіо 3,5 мм	✓	✓	✓	✓
Вихід постійного струму 5 В	✓	✓	✓	✓
HDMI 1	✓	✓	✓	✓
HDMI 2	✓	✓	✓	✓
VGA IN 1	✓	✓	✓	✓
VGA IN 2	✓	✓	✓	✓
вхід RJ45 LAN	✓	✓	✓	✓

Вихід VGA	✓	✓	✓	✓
USB A1 (бездротовий ключ)	✗	✓	✗	✗
USB A2 (Вихід постійного струму 5 В)	✗	✓	✗	✗



.....

Примітка 1: Вказані технічні характеристики можуть змінюватися без попередження.

Примітка 2: * Наявність функцій залежить від моделі.

**S1288HN/S1288H/T413DT/T413D/XS-X33HG/XS-X33H/F1288HN/F1288H/
SE212L/SE212/DS-112T/DS-112/DNX1810/DNX1811**

Чіткість	роздільна здатність 1024x768 XGA <ul style="list-style-type: none"> Максимум: UXGA (1600 x 1200), WUXGA+ (1680x1050), 1080p(1920x1080), WUXGA-RB (1920 x 1200)
Пропорція	Авто, 4:3, 16:9
Пропорція оптичного наближення	1,0X
Пропорція відстані	0,617 (100"@1,25м)
Лінзи проектора	F = 2,7, f = 7,15 мм, ручне фокусування
Розмір екрану проекції (по діагоналі)	32 ~ 300 дюймів (81 см ~ 762 см)
Відстань проекції	0,4 м ~ 3,8 м (1,3 ~ 12,3 фути)
Тип лампи	Лампа 250 Вт
Аудіо	Внутрішній динамік із виходом 16 Вт x 1
Маса	3,1 кг (6,83 фунти)
Габарити (ширина x довжина x висота) (зі стійкою)	313 мм x 255,3 мм x 113,7 мм (12,3 x 10,0 x 4,5 дюйма)
Енергоспоживання	Звичайний режим: 300 Вт ± 10% при 110 В змін. струму Економічний режим: 210 Вт ± 10% при 110 В змін. струму Режим очікування < 0,5 Вт

Сполучувачі входу/виходу	S1288H/T413D/XS-X33H/ F1288H/SE212/DS-112/ DNX1811	S1288HN/T413DT/ XS-X33HG/F1288HN/ SE212L/DS-112T/ DNX1810
Розетка живлення	✓	✓
Вхід VGA	✓	X
HDMI	✓	X
Композитне відео	✓	✓
RS232	✓	✓
Гніздо входу аудіо 3,5 мм	✓	✓
Гніздо виходу аудіо 3,5 мм	✓	✓
Вихід постійного струму 5 В	✓	X
HDMI 1	X	✓
HDMI 2	X	✓
VGA IN 1	X	✓
VGA IN 2	X	✓
вхід RJ45 LAN	X	✓
Вихід VGA	✓	✓
USB A1 (бездротовий ключ)	X	✓
USB A2 (Вихід постійного струму 5 В)	X	✓



Примітка 1: Вказані технічні характеристики можуть змінюватися без попередження.

Примітка 2: * Наявність функцій залежить від моделі.

X1226AH/X1227i/D516AD/D616Di/D616D+/EV-X57AH/V60Xi/V60X/V26AX/
 AX610i/AX610/AX600A/EV-X57i/DX225A/BS-125i/BS-125A/DX225i/KX320A/
 KX320i/X128HP/BS-112P/DNX1843/DNX1911/X1228H/DX608/V65X/AX620/
 EV-X77H/BS-127/DX227/KX321i/X129H/BS-114/X1228i/DX608i/V65Xi/AX620i/
 EV-X77i/BS-127i/DX227i/KX321i/X129i/BS-114i/X1228HKi/X1228HPi/X1231i/
 X1231Ki/X1228HKi/X1228HPi/X1231/X1231K/X1226HK/X128HK/BS-112K/
 X1227AH/X1228Ki/X1228Pi/X1231i/X1228PKi/X1231Ki/X1128Ki/X1128Pi/X1131i/
 X1128PKi/X1131Ki/X1228Hn/DX608n/V65Xn/DNX2305/X1228ic/X1228/X1228p/
 DX608pr/V66Xp/AX620pr/X1228pic/DX608prc/V66Xpic/DNX2515/X1228Hr/
 DX608r/V66X/AX620r/DNX2513/X1228STn/DX608p/V65Xp/AX620p/DX227p/
 KX321p/X129/DX608pi/V65Xpi/BS-114P

Чіткість	роздільна здатність 1024x768 XGA <ul style="list-style-type: none"> Максимум: UXGA (1600 x 1200), WSXGA+ (1680x1050), 1080p(1920x1080), WUXGA-RB (1920 x 1200)
Пропорція	Авто, 4:3, 16:9
Пропорція оптичного наближення	1,1X
Пропорція відстані	1,94 ~ 2,16 (51 дюймів на 2 м)
Лінзи проектора	F = 2,41 ~ 2,53, f = 21,85мм ~ 24,01мм, Наближення і фокус вручну
Розмір екрану проекції (по діагоналі)	23 ~ 300 дюймів (58 см ~ 762 см)
Відстань проекції	1,0 м ~ 11,8 м (3,3 ~ 38,8 фути)
Тип лампи	Лампа 240 Вт або 220 Вт
Аудіо	Внутрішній динамік із виходом 3 Вт x 1
Маса	2,8 кг (6,17 фунти)
Габарити (ширина x довжина x висота) (зі стійкою)	313 мм x 240 мм x 113,7 мм (12,3 x 9,4 x 4,5 дюйма)
Енергоспоживання	Звичайний режим: 275 Вт або 290 Вт ± 10% при 110 В змінного струму Економічний режим: 205 Вт або 210 Вт ± 10% при 110 В змінного струму Режим очікування < 0,5 Вт

Сполучувачі входу/ виходу	X1226AH/D516AD/ D616D+/EV-X57AH/ V60X/V26AX/AX610/ AX600A/DX225A/ BS-125A/KX320A/ X128HP/BS-112P/ DNX1843/X1228H/ DX608/V65X/AX620/ EV-X77H/BS-127/ DX227/KX321i/X129H/ BS-114/X1228HK/ X1228HPi/X1231/ X1231K/X1226HK/ X128HK/BS-112K/ X1227AH/X1228Hr/ DX608r/V66X/ AX620r/DNX2513	X1227i/D616Di/ V60Xi/AX610i/ EV-X57i/BS-125i/ DX225i/KX320i/ DNX1911/X1228i/ DX608i/V65Xi/ AX620i/EV-X77i/ BS-127i/DX227i/ KX321i/X129i/ BS-114i/ X1228HKi/ X1228HPi/ X1231i/X1231Ki/ X1228Ki/X1228Pi/ X1231i/X1228PKi/ X1231Ki/X128Ki/ X1128Pi/X1131i/ X1128PKi/ X1131Ki	X1228Hn/ DX608n/ V65Xn/ DNX2305/ X1228STn	X1228/ DX608p/ V65Xp/ AX620p/ DX227p/ KX321p/ X129/ X1228i/ X1228ic/ DX608pi/ V65Xpi/ BS-114P/ X1228p/ DX608pr/ V66Xp/ AX620pr/ X1228pic/ DX608prc/ V66Xpic/ DNX2515
Розетка живлення	√	√	√	√
Вхід VGA	√	√	√	√

HDMI 1	✓	✓	✓	✓
HDMI 2	✗	✗	✓	✓
Композитне відео	✓	✓	✓	✓
RS232	✓	✓	✓	✓
Гніздо входу аудіо 3,5 мм	✓	✓	✓	✓
Гніздо виходу аудіо 3,5 мм	✓	✓	✓	✓
Вихід постійного струму 5 В	✓	✓	✓	✓
USB A1 (Бездротовий ключ)	✗	✓	✗	✗
Вихід VGA	✓	✗	✓	✓
LAN (RJ45)	✗	✗	✓	✗



.....

Примітка 1: Вказані технічні характеристики можуть змінюватися без попередження.

Примітка 2: * Наявність функцій залежить від моделі.

X128H/X128GH/X128/D616D/D616/EV-X65H/EV-X65/V36X/V36XC/AX319/
AX319D/DX212/DX212G/BS-112/BS-112E/KX316/KX316B/X1223HG/X1286G/
X128HG/DNX1723/DNX1851/DNX1724

Чіткість	роздільна здатність 1024x768 XGA • Максимум: UXGA (1600 x 1200), WSXGA+ (1680x1050), 1080p(1920x1080), WUXGA-RB (1920 x 1200)
Пропорція	Авто, 4:3, 16:9
Пропорція оптичного наближення	1,1X
Пропорція відстані	1,94 ~ 2,16 (51 дюймів на 2 м)
Лінзи проектора	F = 2,41 ~ 2,53, f = 21,85мм ~ 24,01мм, Наближення і фокус вручну
Розмір екрану проєкції (по діагоналі)	23 ~ 300 дюймів (58 см ~ 762 см)
Відстань проєкції	1,0 м ~ 11,8 м (3,3 ~ 38,8 фути)
Тип лампи	Лампа 203 Вт
Аудіо	Внутрішній динамік із виходом 3 Вт x 1
Маса	2,7 кг (5,95 фунти)
Габарити (ширина x довжина x висота) (зі стійкою)	313 мм x 240 мм x 113,7 мм (12,3 x 9,4 x 4,5 дюйма)
Енергоспоживання	Звичайний режим: 240 Вт ± 10% при 110 В змін. струму Економічний режим: 195 Вт ± 10% при 110 В змін. струму Режим очікування < 0,5 Вт

Сполучувачі входу/виходу	X128/D616/EV-X65/ V36XC/AX319D/ DX212G/BS-112E/ KX316B/X1286G/ DNX1724	X128H/D616D/ EV-X65H/V36X/ AX319/DX212/BS-112/ KX316/X1223HG/ X128HG/DNX1723	X128GH/ DNX1851
Розетка живлення	✓	✓	✓
Вхід VGA	✓	✓	✓
HDMI	✗	✓	✗
HDMI 1	✗	✗	✓
HDMI 2	✗	✗	✓
Композитне відео	✗	✓	✓
RS232	✗	✗ (*)	✗
Гніздо входу аудіо 3,5 мм	✗	✓	✓
Гніздо виходу аудіо 3,5 мм	✗	✗	✓
Вихід постійного струму 5 В	✓	✓	✓



Примітка 1: Вказані технічні характеристики можуть змінюватися без попередження.

Примітка 2: * Наявність функцій залежить від моделі.

S1386WHN/S1386WH/T421DT/T421D/XS-W31HG/XS-W31H/F1386WHN/
F1386WH/SE410L/SE410/DS-310T/DS-310/DWX1711/DWX1734/S1387/
S1387WH/T425/V65WS/S1387ic/SE413/DS-313/SE413ic/DS-313ic/DWX2406/
S1387n/T425n/V66WSn/XS-W35HG/F1387N/S1387n+/X1328STn/SE411L/
DS-311T/DWX2518

Чіткість	роздільна здатність 1280x800 WXGA <ul style="list-style-type: none"> Максимум: UXGA (1600 x 1200), WSXGA+ (1680x1050), 1080p(1920x1080), WUXGA-RB (1920 x 1200)
Пропорція	Авто, 4:3, 16:9, Листівка
Пропорція оптичного наближення	1,0X
Пропорція відстані	0,521 (100" @ 1,12м)
Лінзи проектора	F = 2,8, f = 7,51 мм, ручне фокусування
Розмір екрану проекції (по діагоналі)	36 ~ 300 дюймів (91 см ~ 762 см)
Відстань проекції	0,4 м ~ 3,4 м (1,3 ~ 11,0 фути)
Тип лампи	Лампа 220 Вт або 240 Вт
Аудіо	Внутрішній динамік із виходом 16 Вт x 1
Маса	3,1 кг (6,83 фунти)
Габарити (ширина x довжина x висота) (зі стійкою)	313 мм x 255,3 мм x 113,7 мм (12,3 x 10,0 x 4,5 дюйма)
Енергоспоживання	Звичайний режим: 270 Вт ± 10% або 285 Вт ± 15% при 110 В змінного струму Економічний режим: 210 Вт ± 10% при 110 В змін. струму Режим очікування < 0,5 Вт

Сполучувачі входу/виходу	S1386WH/ T421D/ XS-W31H/ F1386WH/ SE410/ DS-310/ DWX1734	S1386WHN/ T421DT/ XS-W31HG/ F1386WHN/ SE410L/ DS-310T/ DWX1711	S1387/ S1387WH/ / T425/ V65WS/ S1387ic/ SE413 / DS-313/ SE413ic/ DS-313ic/ DWX2406	S1387n/ T425n/ V66WSn/ XSW35HG/ F1387N/ S1387n+/ X1328STn/ SE411L/ DS-311T/ DWX2518
Розетка живлення	V	V	V	V
Вхід VGA	V	X	V	V
HDMI	V	X	X	X
Композитне відео	V	V	V	V
RS232	V	V	V	V
Гніздо входу аудіо 3,5 мм	V	V	V	V
Гніздо виходу аудіо 3,5 мм	V	V	V	V
Вихід постійного струму 5 В	V	X	V	V
HDMI 1	X	V	V	V
HDMI 2	X	V	V	V
VGA IN 1	X	V	X	X
VGA IN 2	X	V	X	X
вхід RJ45 LAN	X	V	X	V
Вихід VGA	V	V	V	V
USB A1 (бездротовий ключ)	X	V	X	X
USB A2 (Вихід постійного струму 5 В)	X	V	X	X



Примітка 1: Вказані технічні характеристики можуть змінюватися без попередження.

Примітка 2: * Наявність функцій залежить від моделі.

**S1388WHN/S1388WH/T423DT/T423D/XS-W33HG/XS-W33H/F1388WHN/
F1388WH/SE412L/SE412/DS-312T/DS-312/DWX1809/DWX1737**

Чіткість	роздільна здатність 1280x800 WXGA <ul style="list-style-type: none"> Максимум: UXGA (1600 x 1200), W SXGA+ (1680x1050), 1080p(1920x1080), WUXGA-RB (1920 x 1200)
Пропорція	Авто, 4:3, 16:9, Листівка
Пропорція оптичного наближення	1,0X
Пропорція відстані	0,521 (100"@1,12м)
Лінзи проектора	F = 2,8, f = 7,51 мм, ручне фокусування
Розмір екрану проекції (по діагоналі)	36 ~ 300 дюймів (91 см ~ 762 см)
Відстань проекції	0,4 м ~ 3,4 м (1,3 ~ 11,0 фути)
Тип лампи	Лампа 250 Вт
Аудіо	Внутрішній динамік із виходом 16 Вт x 1
Маса	3,1 кг (6,83 фунти)
Габарити (ширина x довжина x висота) (зі стійкою)	313 мм x 255,3 мм x 113,7 мм (12,3 x 10,0 x 4,5 дюйма)
Енергоспоживання	Звичайний режим: 300 Вт ± 10% при 110 В змін. струму Економічний режим: 210 Вт ± 10% при 110 В змін. струму Режим очікування < 0,5 Вт

Сполучувачі входу/виходу	S1388WH/T423D/ XS-W33H/F1388WH/ SE412/DS-312/DWX1737	S1388WHN/T423DT/ XS-W33HG/F1388WHN/ SE412L/DS-312T/ DWX1809
Розетка живлення	✓	✓
Вхід VGA	✓	X
HDMI	✓	X
Композитне відео	✓	✓
RS232	✓	✓
Гніздо входу аудіо 3,5 мм	✓	✓
Гніздо виходу аудіо 3,5 мм	✓	✓
Вихід постійного струму 5 В	✓	X
HDMI 1	X	✓
HDMI 2	X	✓
VGA IN 1	X	✓
VGA IN 2	X	✓
вхід RJ45 LAN	X	✓
Вихід VGA	✓	✓
USB A1 (бездротовий ключ)	X	✓
USB A2 (Вихід постійного струму 5 В)	X	✓



Примітка 1: Вказані технічні характеристики можуть змінюватися без попередження.

Примітка 2: * Наявність функцій залежить від моделі.

X1328AF/SW608F/V65WF/DWX2310/X1326AWH/X1327Wi/D526AD/D626Di/D626D+/EV-W57AH/V60Wi/V60W/V26AW/AW610i/AW610/AW600A/EV-W57i/DX425A/BS-325i/BS-325A/DX425i/KW320A/KW320i/X138WHP/H5386BDi+/BS-312P/DWX1842/DWX1910/X1328WH/DW608/V65W/AW620/EV-W77H/BS-327/DX427/KW321/X139WH/BS-314/X1328Wi/DW608i/V65Wi/AW620i/EV-W77i/BS-327i/DX427i/KW321i/X139Wi/BS-314i/X1328WKi/X1328WPI/X1331Wi/X1328WHKi/X1331WKi/X1328WK/X1328WHP/X1331W/X1328WHK/X1331WK/X1326WHK/X138WHK/BS-312K/BS-312PK/BS-112PK/X1328WPI/X1328PKi/X1331WKi/X1328WPK/X1331WK/X1326WHK/X138WHK/BS-312PK/X1328WHn/DW608n/V65Wn/DWX2306/X1328Wi/X1328Wic/X1328/X1328p/DW608pr/V66Wp/AW620pr/X1328pic/DW608prc/ V66Wpic/DWX2516/X1328STn/X1328i/X1328ic/DX427p/KW321p/X139WHp/DW608p/V65Wp

Чіткість	роздільна здатність 1280x800 WXGA • Максимум: UXGA (1600 x 1200), WSXGA+ (1680x1050), 1080p(1920x1080), WUXGA-RB (1920 x 1200)
Пропорція	Авто, Повний екран, 4:3, 16:9, Листівка
Пропорція оптичного наближення	1,1X
Пропорція відстані	1,54 ~ 1,72 (60 дюймів на 2 м)
Лінзи проектора	F = 2,41 ~ 2,53, f = 21,85мм ~ 24,00мм, Наближення і фокус вручну
Розмір екрану проекції (по діагоналі)	27 ~ 300 дюймів (75 см ~ 762 см)
Відстань проекції	1,0 м ~ 10 м (3,3 ~ 32,7 фути)
Тип лампи	Лампа 220 Вт або 240 Вт
Аудіо	Внутрішній динамік із виходом 3 Вт x 1
Маса	2,8 кг (6,17 фунти)
Габарити (ширина x довжина x висота) (зі стійкою)	313 мм x 240 мм x 113,7 мм (12,3 x 9,4 x 4,5 дюйма)
Енергоспоживання	Звичайний режим: 275 Вт або 290 Вт ± 10% при 110 В змінного струму Економічний режим: 205 Вт або 210 Вт ± 10% при 110 В змінного струму Режим очікування < 0,5 Вт

Сполучувачі входу/виходу	X1326AWH/D526AD/D626D+/EV-W57AH/V60W/V26AW/AW610/AW600A/DX425A/BS-325A/KW320A/X138WHP/BS-312P/DWX1842/X1328WH/DW608/V65W/AW620/EV-W77H/BS-327/DX427/KW321/X139WH/BS-314/X1328WK/X1328WHP/X1331W/X1328WHK/X1331WK/X1326WHK/X138WHK/BS-312K/BS-312PK/BS-112PK/X1328WPK/X1328Wi/X1328Wic	X1327Wi/D626Di/V60Wi/AW610i/EV-W57i/BS-325i/DX425i/KW320i/H5386BDi+/DWX1910/X1328Wi/DW608i/V65Wi/AW620i/EV-W77i/BS-327i/DX427i/KW321i/X139Wi/BS-314i/X1328WKi/X1328WPI/X1328WHKi/X1331WKi/X1328WHK/X1331WKi/X1328WPKi/X1331WKi	X1328WHn/DW608n/V65Wn/DWX2306/X1328STn	X1328AF/SW608F/V65WF/DWX2310/X1328/X1328p/DW608pr/V66Wp/AW620pr/X1328pic/DW608prc/V66Wpic/DWX2516/X1328i/X1328ic/DX427p/KW321p/X139WHp/DW608p/V65Wp/DWX2306
Розетка живлення	✓	✓	✓	✓
Вхід VGA	✓	✓	✓	✓
HDMI 1	✓	✓	✓	✓
HDMI 2	X	X	✓	✓

Композитне відео	✓	✓	✓	✓
RS232	✓	✓	✓	✓
Гніздо входу аудіо 3,5 мм	✓	✓	✓	✓
Гніздо виходу аудіо 3,5 мм	✓	✓	✓	✓
Вихід постійного струму 5 В	✓	✓	✓	✓
USB A1 (Бездротовий ключ)	×	✓	×	×
Вихід VGA	✓	×	✓	✓
LAN (RJ45)	×	×	✓	×



.....

Примітка 1: Вказані технічні характеристики можуть змінюватися без попередження.

Примітка 2: * Наявність функцій залежить від моделі.

X138WH/D626D/EV-W65H/V36W/AW319/DX412/BS-312/KW316/DWX1722

Чіткість	роздільна здатність 1280x800 WXGA <ul style="list-style-type: none"> Максимум: UXGA (1600 x 1200), WSXGA+ (1680x1050), 1080p(1920x1080), WUXGA-RB (1920 x 1200)
Пропорція	Авто, Повний екран, 4:3, 16:9, Листівка
Пропорція оптичного наближення	1,1X
Пропорція відстані	1,54 ~ 1,72 (60 дюймів на 2 м)
Лінзи проектора	F = 2,41 ~ 2,53, f = 21,85мм ~ 24,00мм, Наближення і фокус вручну
Розмір екрану проекції (по діагоналі)	27 ~ 300 дюймів (75 см ~ 762 см)
Відстань проекції	1,0 м ~ 10 м (3,3 ~ 32,7 фути)
Тип лампи	Лампа 203 Вт
Аудіо	Внутрішній динамік із виходом 3 Вт x 1
Маса	2,7 кг (5,95 фунти)
Габарити (ширина x довжина x висота) (зі стійкою)	313 мм x 240 мм x 113,7 мм (12,3 x 9,4 x 4,5 дюйма)
Енергоспоживання	Звичайний режим: 240 Вт ± 10% при 110 В змін. струму Економічний режим: 195 Вт ± 10% при 110 В змін. струму Режим очікування < 0,5 Вт

Сполучувачі входу/виходу	
Розетка живлення	✓
Вхід VGA	✓
HDMI	✓
Композитне відео	✓
Гніздо входу аудіо 3,5 мм	✓
Вихід постійного струму 5 В	✓



Примітка 1: Вказані технічні характеристики можуть змінюватися без попередження.

Примітка 2: * Наявність функцій залежить від моделі.

**H5385BDI/H5385BDI+/H5385ABDI/DWX1910/H5386BDI/H5386ABDI/
H5386BDKI/H5386ABDKI**

Чіткість	Роздільна здатність 1280 x 720 720р <ul style="list-style-type: none"> Максимум: UXGA (1600 x 1200), WSXGA+ (1680x1050), 1080р(1920x1080), WUXGA-RB (1920 x 1200)
Пропорція	Авто, Повний екран, 4:3, 16:9, Листівка
Пропорція оптичного наближення	1,1X
Пропорція відстані	1,54 ~ 1,72 (60 дюймів на 2,1 м)
Лінзи проектора	F = 2,41 ~ 2,53, f = 21,85мм ~ 24,00мм, Наближення і фокус вручну
Розмір екрану проекції (по діагоналі)	26 ~ 301 дюймів (67 см ~ 765 см)
Відстань проекції	1,0 м ~ 10,3 м (3,3 ~ 33,6 фути)
Тип лампи	Лампа 220 Вт або 240 Вт
Аудіо	Внутрішній динамік із виходом 3 Вт x 1
Маса	2,8 кг (6,17 фунти)
Габарити (ширина x довжина x висота) (зі стійкою)	313 мм x 240 мм x 113,7 мм (12,3 x 9,4 x 4,5 дюйма)
Енергоспоживання	Звичайний режим: 275 Вт або 290 Вт ± 10% при 110 В змінного струму Економічний режим: 205 Вт або 210 Вт ± 10% при 110 В змінного струму Режим очікування < 0,5 Вт

Сполучувачі входу/виходу	
Розетка живлення	✓
Вхід VGA	✓
HDMI	✓
Композитне відео	✓
RS232	✓
Гніздо входу аудіо 3,5 мм	✓
Гніздо виходу аудіо 3,5 мм	✓
Вихід постійного струму 5 В	✓
USB A1 (бездротовий ключ)	✓



Примітка 1: Вказані технічні характеристики можуть змінюватися без попередження.

Примітка 2: * Наявність функцій залежить від моделі.

V6520/G550/V151/HT-810/HV533/TH-432/V7500+/D1P1718/D1P1805

Чіткість	Чіткість 1920x1080 1080p <ul style="list-style-type: none"> Максимум: UXGA (1600 x 1200), WSXGA+ (1680x1050), 1080p(1920x1080), WUXGA-RB (1920 x 1200)
Пропорція	Авто, Повний екран, 4:3, 16:9, Листівка
Пропорція оптичного наближення	1,3X
Пропорція відстані	1,21 ~ 1,59 (75 дюймів на 2 м)
Лінзи проектора	F = 1,94 ~ 2,23, f = 12,81мм ~ 16,74мм, Наближення і фокус вручну
Розмір екрану проекції (по діагоналі)	28 ~ 300 дюймів (72 см ~ 762 см)
Відстань проекції	1,0 м ~ 8,0 м (3,3 ~ 26,4 фути)
Тип лампи	Лампа 250 Вт
Аудіо	Внутрішній динамік із виходом 10 Вт x 1
Маса	3,1 кг (6,83 фунти)
Габарити (ширина x довжина x висота) (зі стійкою)	313 мм x 272,4 мм x 110,7 мм (12,3 x 10,7 x 4,4 дюйма)
Енергоспоживання	Звичайний режим: 300 Вт ± 10% при 110 В змін. струму Економічний режим: 210 Вт ± 10% при 110 В змін. струму Режим очікування < 0,5 Вт

Сполучувачі входу/виходу	
Розетка живлення	✓
Композитне відео	✓
RS232	✓
Гніздо входу аудіо 3,5 мм	✓
Вихід постійного струму 5 В	✓
HDMI 1	✓
HDMI 2	✓
VGA IN 1	✓
VGA IN 2	✓
Вихід VGA	✓
AUDIO IN 1	✓
AUDIO IN 2	✓
3D SYNC	✓



Примітка 1: Вказані технічні характеристики можуть змінюватися без попередження.

Примітка 2: * Наявність функцій залежить від моделі.

H6545BD/E146F/HE-805L/H6512BD+/V62B/GM534/VH-434/D1P1839/P5550/N500/PN-605/PR552/MF-452/P5535p/N358p/P5551/ P5550ic/P5551ic/D1P2416/H6560/E660/GM560 /DH700/ P1560/GM516/VH-416/H6560BD/P1561/H6547/H6561/H6560ic/H6561ic

Чіткість	Чіткість 1920x1080 1080p <ul style="list-style-type: none"> Максимум: UXGA (1600 x 1200), WSXGA+ (1680x1050), 1080p(1920x1080), WUXGA-RB (1920 x 1200)
Пропорція	Авто, 4:3, 16:9, Листівка
Пропорція оптичного наближення	1,3X
Пропорція відстані	1,21 ~ 1,59 (75 дюймів на 2 м) або 1,13 ~ 1,47 (60 дюймів на 1,5 м)
Лінзи проектора	F = 1,94 ~ 2,23, f = 12,81мм ~ 16,74мм або F = 2,43 ~ 2,78, f = 16,90мм ~ 21,61мм, Наближення і фокус вручну
Розмір екрану проекції (по діагоналі)	28 ~ 300 дюймів (72 см ~ 762 см) або 31 ~ 300 дюймів (78 см ~ 762 см)
Відстань проекції	1,0 м ~ 8,0 м (3,3 ~ 26,4 фути) або 1,0 м ~ 7,5 м (3,3 ~ 24,6 фути)
Тип лампи	Лампа 225 Вт або 240 Вт
Аудіо	Внутрішній динамік із виходом 3 Вт x 1 або 10 Вт x 1
Маса	3,1 кг (6,83 фунти) або 2,75 кг (6,06 фунти)
Габарити (ширина x довжина x висота) (зі стійкою)	313 мм x 272,4 мм x 110,7 мм (12,3 x 10,7 x 4,4 дюйма) або 313 мм x 236 мм x 113,7 мм (12,3 x 9,27 x 4,47 дюйма)
Енергоспоживання	Звичайний режим: 265 Вт або 290 Вт ± 10% при 110 В змінного струму Економічний режим: 205 Вт або 210 Вт ± 10% при 110 В змінного струму Режим очікування < 0,5 Вт

Сполучувачі входу/виходу	H6545BD/E146F/HE-805L/H6512BD+/V62B/GM534/VH-434/D1P1839	P5550/N500/PN-605/PR552/MF-452/P5535p/N358p/P5551/P5550ic/P5551ic/D1P2416	H6560/E660/GM560 /DH700/P1560/GM516/VH-416/H6560BD/P1561/H6547/H6561/H6560ic/H6561ic/D1P2416
Пропорція відстані	1,21 ~ 1,59	1,13 ~ 1,47	
LAN		✓	
Розетка живлення	✓	✓	✓
Вхід VGA	✓		
Композитне відео	✓		
RS232	✓	✓	✓
Гніздо входу аудіо 3,5 мм	✓	✓	✓
Гніздо виходу аудіо 3,5 мм	✓	✓	✓
Вихід постійного струму 5 В	✓	✓	✓
HDMI 1	✓	✓	✓
HDMI 2	✓	✓	✓



Примітка 1: Вказані технічні характеристики можуть змінюватися без попередження.

Примітка 2: * Наявність функцій залежить від моделі.

E558/H6541/H6555A/X1527i/D656Di/V60Fi/AF610i/EV-F57i/BS-425i/DX525i/
 KW320i/H6541BDi/H6541BDi+/H6542ABDi/D1P1909/X1528H/DF608/V65F/
 AF620/EV-F58/BS-427/DX527/KF321/H6546BD/H6546BD+/H6546ABD/X159H/
 D1P1915/X1528i/DF608i/V65Fi/AF620i/EV-F58i/BS-427i/DX527i/KF321i/
 H6546BDi/H6546BDi+/H6546ABDi/H6542ABDi/M457i/X1528Ki/H6546BDKi/
 X1528HPi/X1531i/X1528HKi/X1531Ki/X1528K/H6546BDK/X1528HP/X1531/
 X1528HK/X1531K/X1528PK/X1528STi/X1528ic/H6532BDi/H6531BDi/H6541Ki/
 H6555AKi/E558Ki/H6542BDi/H6546i/H6546ic/X1528Kic/GS511/H6546/X1528/
 H6546i/H6546ic/X1527HK/H6541BDK/H6541ic/ H6541id/H6546Kit/ H6541Ki/
 X1528it/ H6546it/ H6541it

Чіткість	Чіткість 1920x1080 1080p <ul style="list-style-type: none"> • Максимум: UXGA (1600 x 1200), W SXGA+ (1680x1050), 1080p(1920x1080), WUXGA-RB (1920 x 1200)
Пропорція	Авто, 4:3, 16:9, Листівка
Пропорція оптичного наближення	1,1X
Пропорція відстані	1,50 ~ 1,66 або 1,48 ~ 1,62 (60 дюймів на 2 м)
Лінзи проектора	F = 1,98 ~ 2,02, f = 15,84мм ~ 17,44мм, Наближення і фокус вручну
Розмір екрану проекції (по діагоналі)	27 ~ 301 дюймів (69 см ~ 765 см)
Відстань проекції	1,0 м ~ 10 м (3,3 ~ 32,7 фути)
Тип лампи	Лампа 220 Вт або 240 Вт
Аудіо	Внутрішній динамік із виходом 3 Вт x 1
Маса	2,9 кг (6,4 фунти)
Габарити (ширина x довжина x висота) (зі стійкою)	313 мм x 240 мм x 113,7 мм (12,3 x 9,4 x 4,5 дюйма)
Енергоспоживання	Звичайний режим: 275 Вт або 290 Вт ± 10% при 110 В змінного струму Економічний режим: 205 Вт або 210 Вт ± 10% при 110 В змінного струму Режим очікування < 0,5 Вт

Сполучувачі входу/виходу	X1528H/DF608/ V65F/AF620/ EV-F58/BS-427/ DX527/KF321/ H6546BD/ H6546BD+/ H6546ABD/ X159H/D1P1915/ X1528K/ H6546BDK/ X1528HP/X1531/ X1528HK/ X1531K/X1528PK	X1527i/D656Di/ V60Fi/AF610i/ EVF57i/BS-425i/ DX525i/KW320i/ H6541BDi/ H6541BDi+/ H6542ABDi/ D1P1909/X1528i/ DF608i/V65Fi/ AF620i/EV-F58i/ BS-427i/DX527i/ KF321i/H6546BDi/ H6546BDi+/ H6546ABDi/ D1P1909/M457i	X1528Ki/ H6546Ki/ H6541Ki/ H6555AKi/ E558Ki/ H6542BDi/ DX527i/ H6531BDi/ H6532BDi/ X1528STi/ GS511i/ H6546Ki/ H6546Kit/ H6541Kit/ X1528it/ H6546it/ H6541it/ H6556i/ H6531BDi/ H6532BDi/ H6533BDi/ H6542BDi	H6546/ X1528/ H6546ic/ X1528ic/ E558/ H6541/ H6555A/ X1528p/ DF608p/ V65Fp/ E558p/ X1528c/ X1528bt/ D1P2519	X1527HK/ H6541BDK /H6541ic/ H6541id
Пропорція відстані	1,50 ~ 1,66		1,48 ~ 1,62		1,50 ~ 1,66
Розетка живлення	V	V	V	V	V
Вхід VGA	V	V	X	X	X
HDMI	V	X	X	X	X
HDMI 1	X	V	V	V	V
HDMI 2	X	V	V	V	V
Композитне відео	V	V	X	V	X
RS232	V	V	V	V	V
Гніздо входу аудіо 3,5 мм	V	V	V	V	V
Гніздо виходу аудіо 3,5 мм	V	V	V	V	V
Вихід постійного струму 5 В	V	V	V	V	V
USB A1 (бездротовий ключ)	V	V	V	X	X
Вихід VGA	V	X	X	V	X



Примітка 1: Вказані технічні характеристики можуть змінюватися без попередження.

Примітка 2: * Наявність функцій залежить від моделі.

**H6521BD/X168H/E155F/D666D/HE-802K/EV-WU65H/GM512/V36U/VH-412/
 AU319/H6521ABD/DX612/BS-512/KU316/D1P1720/DWU1721**

Чіткість	роздільна здатність WUXGA <ul style="list-style-type: none"> Максимум: UXGA (1600 x 1200), WSXGA+ (1680x1050), 1080p(1920x1080), WUXGA-RB (1920 x 1200)
Пропорція	Авто, Повний екран, 4:3, 16:9, Листівка
Пропорція оптичного наближення	1,1X
Пропорція відстані	1,47 ~ 1,62 (63 дюймів на 2 м)
Лінзи проектора	F = 2,1 ~ 2.31, f = 15,59mm ~ 17,14mm, Наближення і фокус вручну
Розмір екрану проекції (по діагоналі)	29 дюймів (73 см) - 300 дюймів (7,62 м)
Відстань проекції	1,0 м ~ 9,5 м (3,3 ~ 31,2 фути)
Тип лампи	Лампа 250 Вт
Аудіо	Внутрішній динамік із виходом 3 Вт x 1
Маса	2,8 кг (6,17 фунти)
Габарити (ширина x довжина x висота) (зі стійкою)	313 мм x 240 мм x 110,7 мм (12,3 x 9,4 x 4,3 дюйма)
Енергоспоживання	Звичайний режим: 300 Вт ± 10% при 110 В змін. струму Економічний режим: 210 Вт ± 10% при 110 В змін. струму Режим очікування < 0,5 Вт

Сполучувачі входу/виходу	
Розетка живлення	✓
Вхід VGA	✓
HDMI	✓
Композитне відео	✓
Гніздо входу аудіо 3,5 мм	✓
Вихід постійного струму 5 В	✓



Примітка 1: Вказані технічні характеристики можуть змінюватися без попередження.

Примітка 2: * Наявність функцій залежить від моделі.

H6540BD/X1623H/E156D/D860D/HE-806J/EV-WU80H/GM532/V50U/VH-432/AU540/DX620/BS-520/KU330/D1P1719/DWU1729

Чіткість	роздільна здатність WUXGA <ul style="list-style-type: none"> Максимум: UXGA (1600 x 1200), WSXGA+ (1680x1050), 1080p(1920x1080), WUXGA-RB (1920 x 1200)
Пропорція	Авто, 4:3, 16:9, Листівка
Пропорція оптичного наближення	1,3X
Пропорція відстані	1,58 ~ 2,06 (59 дюймів на 2 м)
Лінзи проектора	F = 2,37 ~ 2,78, f = 16,91мм ~ 21,60мм, Наближення і фокус вручну
Розмір екрану проекції (по діагоналі)	27 ~ 300 дюймів (69 см ~ 762 см)
Відстань проекції	1,0 м ~ 10,2 м (3,3 ~ 33,6 фути)
Тип лампи	Лампа 250 Вт
Аудіо	Внутрішній динамік із виходом 10 Вт x 1
Маса	3,1 кг (6,83 фунти)
Габарити (ширина x довжина x висота) (зі стійкою)	313 мм x 240 мм x 110,7 мм (12,3 x 9,4 x 4,3 дюйма)
Енергоспоживання	Звичайний режим: 300 Вт ± 10% при 110 В змін. струму Економічний режим: 210 Вт ± 10% при 110 В змін. струму Режим очікування < 0,5 Вт

Сполучувачі входу/виходу	
Розетка живлення	✓
Вхід VGA	✓
HDMI 2	✓
HDMI 1	✓
Композитне відео	✓
RS232	✓
Гніздо входу аудіо 3,5 мм	✓
Гніздо виходу аудіо 3,5 мм	✓
Вихід постійного струму 5 В	✓



Примітка 1: Вказані технічні характеристики можуть змінюватися без попередження.

Примітка 2: * Наявність функцій залежить від моделі.

H6518STi/E 146Si/HE-802STi/H6517STPi/S1586Hi/GM513S/VH-413S/D1P1914

Чіткість	Чіткість 1920x1080 1080p <ul style="list-style-type: none"> • Максимум: UXGA (1600 x 1200), WSXGA+ (1680x1050), 1080p(1920x1080), WUXGA-RB (1920 x 1200)
Пропорція	Авто, 4:3, 16:9, Листівка
Пропорція оптичного наближення	1,0X
Пропорція відстані	0,5 (91 дюймів на 1 м)
Лінзи проектора	F = 2,8, f = 7,51мм, ручне фокусування
Розмір екрану проєкції (по діагоналі)	45 ~ 303 дюймів (115 см ~ 770 см)
Відстань проєкції	0,5 м ~ 3,4 м (1,6 ~ 11,0 фути)
Тип лампи	Лампа 240 Вт
Аудіо	Внутрішній динамік із виходом 3 Вт x 1
Маса	2,95 кг (6,5 фунти)
Габарити (ширина x довжина x висота) (зі стійкою)	313 мм x 240 мм x 113,7 мм (12,3 x 9,4 x 4,5 дюйма)
Енергоспоживання	Звичайний режим: 275 Вт ± 10% при 110 В змін. струму Економічний режим: 205 Вт ± 10% при 110 В змін. струму Режим очікування < 0,5 Вт

Сполучувачі входу/виходу	
Розетка живлення	✓
Вхід VGA	✓
HDMI 1	✓
HDMI 2	✓
Композитне відео	✓
RS232	✓
Гніздо входу аудіо 3,5 мм	✓
Гніздо виходу аудіо 3,5 мм	✓
Вихід постійного струму 5 В	✓
USB A1 (бездротовий ключ)	✓



Примітка 1: Вказані технічні характеристики можуть змінюватися без попередження.

Примітка 2: * Наявність функцій залежить від моделі.

HV532/D1P1718

Чіткість	роздільна здатність WUXGA <ul style="list-style-type: none"> Максимум: UXGA (1600 x 1200), WSXGA+ (1680x1050), 1080p(1920x1080), WUXGA-RB (1920 x 1200)
Пропорція	Авто, Повний екран, 4:3, 16:9, Листівка
Пропорція оптичного наближення	1,3X
Пропорція відстані	1,21 ~ 1,59 (77 дюймів на 2 м)
Лінзи проєктора	F = 1,94 ~ 2,23, f = 12,81мм ~ 16,74мм, Наближення і фокус вручну
Розмір екрану проєкції (по діагоналі)	35 ~ 300 дюймів (89 см ~ 762 см)
Відстань проєкції	1,0 м ~ 7,8 м (3,3 ~ 25,6 фути)
Тип лампи	Лампа 250 Вт
Аудіо	Внутрішній динамік із виходом 10 Вт x 1
Маса	3,1 кг (6,83 фунти)
Габарити (ширина x довжина x висота) (зі стійкою)	313 мм x 272,4 мм x 110,7 мм (12,3 x 10,7 x 4,4 дюйма)
Енергоспоживання	Звичайний режим: 300 Вт ± 10% при 110 В змін. струму Економічний режим: 210 Вт ± 10% при 110 В змін. струму Режим очікування < 0,5 Вт

Сполучувачі входу/виходу	
Розетка живлення	✓
Композитне відео	✓
RS232	✓
Гніздо виходу аудіо 3,5 мм	✓
Вихід постійного струму 5 В	✓
HDMI 1	✓
HDMI 2	✓
VGA IN 1	✓
VGA IN 2	✓
Вихід VGA	✓
AUDIO IN 1	✓
AUDIO IN 2	✓
3D SYNC	✓



Примітка 1: Вказані технічні характеристики можуть змінюватися без попередження.

Примітка 2: * Наявність функцій залежить від моделі.

P1258i/ DX650/ V68Xi/ EV-X77Zi/ BS-127Zi/ DX227Zi/ KX321Zi/ X129Zi/ BS-114Zi/ P1258i+/ DNX2502

Чіткість	Роздільна здатність 1024x768 XGA <ul style="list-style-type: none"> Максимум: UXGA (1600 x 1200), WSXGA+ (1680x1050), 1080p(1920x1080), WUXGA-RB (1920 x 1200)
Пропорція	Авто, 4:3, 16:9
Пропорція оптичного наближення	1,3X
Пропорція відстані	1,48~1,93 (Шир. 51 дюйм на 1,5 м; Теле 51 дюйми на 2 м)
Лінзи проектора	f= 16,90 мм (Шир.) ~ 21,61 мм (Теле) на C19U F#=2,43 (Шир.) ~ 2,78 (Теле) на C19U Наближення і фокус вручну
Розмір екрану проекції (по діагоналі)	26 ~ 266 дюймів (66 см ~ 676 см)
Відстань проекції	1,0 м ~ 8,0 м (3,3 ~ 26,2 фути)
Тип лампи	Лампа 240 Вт
Аудіо	Внутрішній динамік із виходом 10 Вт x 1
Маса	2,9 кг (6,4 фунти)
Габарити (ширина x довжина x висота) (зі стійкою)	313 мм x 236 мм x 113,7 мм (12,3 x 9,27 x 4,47 дюймів)
Енергоспоживання	Звичайний режим: 290 Вт ± 10% при 110 В змін. струму Економічний режим: 210 Вт ± 10% при 110 В змін. струму Режим очікування < 0,5 Вт

Сполучувачі входу/виходу	P1258i/ DX650/ V68Xi/ EV-X77Zi/ BS-127Zi/ DX227Zi/ KX321Zi/ X129Zi/ BS-114Zi/ P1258i+/ DNX2502
Розетка живлення	✓
Вхід VGA	✓
HDMI 1	✓
HDMI 2	✓
Композитне відео	✓
RS232	✓
Гніздо входу аудіо 3,5 мм	✓
Гніздо виходу аудіо 3,5 мм	✓
Вихід постійного струму 5 В	✓
USB A 1 (бездротовий ключ)	✓
Вихід VGA	X

**P1358i/ DW650/V68Wi/EV-W77Zi/BS-327Zi/DX427Zi/KW321Zi/X139Zi/BS-314Zi/
H5386Zi/P1328i+/H5360i/DWX2503**

Чіткість	Роздільна здатність 1280x800 WXGA <ul style="list-style-type: none"> Максимум: UXGA (1600 x 1200), WSXGA+ (1680x1050), 1080p(1920x1080), WUXGA-RB (1920 x 1200)
Пропорція	Авто, Повний екран, 4:3, 16:9, Листівка
Пропорція оптичного наближення	1,3X
Пропорція відстані	1,18~1,54 (Шир. 60 дюйм на 1,5 м; Теле 60 дюйми на 2 м)
Лінзи проектора	f= 16,90 мм (Шир.) ~ 21,61 мм (Теле) на C19U F#=2,43 (Шир.) ~ 2,78 (Теле) на C19U Наближення і фокус вручну
Розмір екрану проекції (по діагоналі)	30 ~ 315 дюймів (76 см ~ 800 см)
Відстань проекції	1,0 м ~ 8,0 м (3,3 ~ 26,2 фути)
Тип лампи	Лампа 240 Вт
Аудіо	Внутрішній динамік із виходом 10 Вт x 1
Маса	2,9 кг (6,4 фунти)
Габарити (ширина x довжина x висота) (зі стійкою)	313 мм x 236 мм x 113,7 мм (12,3 x 9,27 x 4,47 дюймів)
Енергоспоживання	Звичайний режим: 290 Вт ± 10% при 110 В змін. струму Економічний режим: 210 Вт ± 10% при 110 В змін. струму Режим очікування < 0,5 Вт

Сполучувачі входу/виходу	P1358i/ DW650/V68Wi/EV-W77Zi/BS-327Zi/DX427Zi/ KW321Zi/X139Zi/BS-314Zi/H5386Zi/P1328i+/H5360i/ DWX2503
Розетка живлення	V
Вхід VGA	V
HDMI 1	V
HDMI 2	V
Композитне відео	V
RS232	V
Гніздо входу аудіо 3,5 мм	V
Гніздо виходу аудіо 3,5 мм	V
Вихід постійного струму 5 В	V
USB A 1 (бездротовий ключ)	V
Вихід VGA	X

P1558i/HF200/E618/H6546Zi/H6541Zi/H6555Zi/H6542Zi/DX527Zi/H6547i/
H6560i/X1528Zi/GS512/H6547it/H6560it/P1558i+/D1P2504

Чіткість	Чіткість 1920x1080 1080p <ul style="list-style-type: none"> Максимум: UXGA (1600 x 1200), WSXGA+ (1680x1050), 1080p(1920x1080), WUXGA-RB (1920 x 1200)
Пропорція	Авто, 4:3, 16:9, Листівка
Пропорція оптичного наближення	1,3X
Пропорція відстані	1,12~1,47 (Шир. 61 дюйм на 1,5 м; Теле 61 дюйми на 2 м)
Лінзи проектора	f= 16,90 мм (Шир.) ~ 21,61 мм (Теле) на C19U F#=2,43 (Шир.) ~ 2,78 (Теле) на C19U Наближення і фокус вручну
Розмір екрану проекції (по діагоналі)	31 ~ 322 дюймів (79 см ~ 818 см)
Відстань проекції	1,0 м ~ 8,0 м (3,3 ~ 26,2 фути)
Тип лампи	Лампа 240 Вт
Аудіо	Внутрішній динамік із виходом 10 Вт x 1
Маса	2,9 кг (6,4 фунти)
Габарити (ширина x довжина x висота) (зі стійкою)	313 мм x 236 мм x 113,7 мм (12,3 x 9,27 x 4,47 дюймів)
Енергоспоживання	Звичайний режим: 290 Вт ± 10% при 110 В змін. струму Економічний режим: 210 Вт ± 10% при 110 В змін. струму Режим очікування < 0,5 Вт

Сполучувачі входу/виходу	P1558i/HF200/E618/H6546Zi/H6541Zi/H6555Zi/H6542Zi/ DX527Zi/H6547i/H6560i/X1528Zi/GS512/H6547it/H6560it/ P1558i+/D1P2504
Розетка живлення	V
Вхід VGA	X
HDMI 1	V
HDMI 2	V
Композитне відео	X
RS232	V
Гніздо входу аудіо 3,5 мм	V
Гніздо виходу аудіо 3,5 мм	V
Вихід постійного струму 5 В	V
USB A 1 (бездротовий ключ)	V
Вихід VGA	X



Примітка 1: Вказані технічні характеристики можуть змінюватися без попередження.

Примітка 2: * Наявність функцій залежить від моделі.

Режими сумісності

А. Аналоговий сигнал VGA

1 Аналоговий VGA - сигнальний ПК

Режими	Чіткість	Частота по вертикалі [Гц]	Частота по горизонталі [кГц]
VGA	640x480	60	31,5
	640x480	72	37,9
	640x480	75	37,5
	640x480	85	43,3
	640x480	120	61,9
SVGA	800x600	56	35,1
	800x600	60	37,9
	800x600	72	48,1
	800x600	75	46,9
	800x600	85	53,7
	800x600	120	77,4
XGA	1024x768	60	48,4
	1024x768	70	56,5
	1024x768	75	60,0
	1024x768	85	68,7
	1024x768	120	99,0
SXGA	1152x864	70	63,8
	1152x864	75	67,5
	1152x864	85	77,1
	1280x1024	60	64,0
	1280x1024	72	77,0
QuadVGA	1280x1024	75	80,0
	1280x1024	85	91,1
	1280x960	60	60,0
SXGA+	1280x960	75	75,2
	1400x1050	60	65,3
UXGA	1600x1200	60	75,0
PowerBook G4	640x480	60	31,4
PowerBook G4	640x480	66,6 (67)	34,9
PowerBook G4	800x600	60	37,9
PowerBook G4	1024x768	60	48,4
PowerBook G4	1152x870	75	68,7
PowerBook G4	1280x960	75	75,0
i Mac DV (G3)	1024x768	75	60,0

2 Аналоговий сигнал VGA - Подовжена широка синхронізація

Режими	Чіткість	Частота по вертикалі [Гц]	Частота по горизонталі [кГц]
WXGA	1280x768	60	47,8
	1280x768	75	60,3
	1280x768	85	68,6
	1280x720	60	44,8
	1280x720	120	92,9
	1280x800	60	49,6
	1280x800	119,909	101,6
	1920x1200	60	74
	1440x900	60	59,9
	WSXGA+	1680x1050	60
1920x1080 (1080P)		60	67,5
1366x768		60	47,7
WUXGA	1920x1200-RB	59,94	74,04

3 Аналоговий сигнал VGA - Компонентний сигнал

Режими	Чіткість	Частота по вертикалі [Гц]	Частота по горизонталі [кГц]
480i	720x480 (1440x480)	59,94 (29,97)	15,7
576i	720x576 (1440x576)	50 (25)	15,6
480p	720x480	59,94	31,5
576p	720x576	50	31,3
720p	1280x720	60	45,0
720p	1280x720	50	37,5
1080i	1920x1080	60 (30)	33,8
1080i	1920x1080	50 (25)	28,1
1080p	1920x1080	23,97/24	27,0
1080p	1920x1080	60	67,5
1080p	1920x1080	50	56,3

Б. Цифровий HDMI

1 HDMI - Сигнал ПК

Режими	Чіткість	Частота по вертикалі [Гц]	Частота по горизонталі [кГц]
VGA	640x480	60	31,5
	640x480	72	37,9

	640x480	75	37,5
	640x480	85	43,3
	640x480	120	61,9
SVGA	800x600	56	35,1
	800x600	60	37,9
	800x600	72	48,1
	800x600	75	46,9
	800x600	85	53,7
	800x600	120	77,4
XGA	1024x768	60	48,4
	1024x768	70	56,5
	1024x768	75	60,0
	1024x768	85	68,7
	1024x768	120	99,0
SXGA	1152x864	70	63,8
	1152x864	75	67,5
	1152x864	85	77,1
	1280x1024	60	64,0
	1280x1024	72	77,0
	1280x1024	75	80,0
	1280x1024	85	91,1
QuadVGA	1280x960	60	60,0
	1280x960	75	75,2
SXGA+	1400x1050	60	65,3
UXGA	1600x1200	60	75,0
PowerBook G4	640x480	60	31,4
PowerBook G4	640x480	66,6 (67)	34,9
PowerBook G4	800x600	60	37,9
PowerBook G4	1024x768	60	48,4
PowerBook G4	1152x870	75	68,7
PowerBook G4	1280x960	75	75,0
i Mac DV (G3)	1024x768	75	60,0

2 HDMI - Подовжена широка синхронізація

Режими	Чіткість	Частота по вертикалі [Гц]	Частота по горизонталі [кГц]
WXGA	1280x768	60	47,8
	1280x768	75	60,3
	1280x768	85	68,6
	1280x720	60	44,8
	1280x720	120	92,9

	1280x800	60	49,6
	1280x800-RB	119,909	101,6
	1440x900	60	59,9
	1920x1200	60	74
WSXGA+	1680x1050	60	65,3
	1920x1080 (1080P)	60	67,5
	1920x1080 (1080P)	50	56,3
	1366x768	60	47,7
WUXGA	1920x1200-RB	59,94	74,04

3 HDMI - Сигнал відео

Режими	Чіткість	Частота по вертикалі [Гц]	Частота по горизонталі [кГц]
480i	720x480 (1440x480)	59,94 (29,97)	15,7
576i	720x576 (1440x576)	50 (25)	15,6
480p	720x480	59,94	31,5
576p	720x576	50	31,3
720p	1280x720	60	45,0
720p	1280x720	50	37,5
1080i	1920x1080	60 (30)	33,8
1080i	1920x1080	50 (25)	28,1
1080p	1920x1080	23,97/24	27,0
1080p	1920x1080	25	28,1
1080p	1920x1080	29,97/30	33,8
1080p	1920x1080	60	67,5
1080p	1920x1080	50	56,3
1080p	1920x1200-RB	59,94	74,04
4K	3840x2160	60	135
	3840x2160	24	54
	3840x2160	25	56,25
	3840x2160	30	67,5
	3840x2160	50	112,5
	4096x2160	60	140
	4096x2160	24	60
	4096x2160	25	61,5
	4096x2160	30	75,5
	4096x2160	50	119

4 HDMI - хронометраж 1.4а 3D

Режими	Чіткість	Частота по вертикалі [Гц]	Частота по горизонталі [кГц]
720p (Кадрування)	1280 x 720	50	37,5
720p (Кадрування)	1280 x 720	60	45,0
1080p (Кадрування)	1920 x 1080	24	27,0
720p (Кадрування)	1280 x 720	50	37,5
720p (Кадрування)	1280 x 720	60	45,0
1080i (Згори донизу)	1920 x 1080	50 (25)	28,1
1080i (Згори донизу)	1920 x 1080	60 (30)	33,8
1080p (Згори донизу)	1920 x 1080	24	27,0
1080p (Згори донизу)	1920 x 1080	50	56,3
1080p (Згори донизу)	1920 x 1080	60	67,5
720p (Поруч наполовину)	1280 x 720	60	45,0
1080i (Поруч наполовину)	1920 x 1080	50 (25)	28,1
1080i (Поруч наполовину)	1920 x 1080	60 (30)	33,8
1080p (Поруч наполовину)	1920 x 1080	50	56,3
1080p (Поруч наполовину)	1920 x 1080	60	67,5
Межі діапазону графічного монітора джерела	Частота горизонтального сканування:	15 кГц - 100 кГц	
	Частота вертикального сканування:	24 - 120 Гц	
	Макс, піксельна частота:	Аналог: 165 МГц Цифровий: 165 МГц	



Примітка: Наявність функцій залежить від моделі.

Правила безпеки

Заява ФКЗ (США)

Цей пристрій пройшов перевірку і був визнаний таким, що відповідає обмеженням для цифрового пристрою Класу В згідно Частини 15 правил ФКЗ (США). Ці обмеження призначені надати достатній захист від шкідливої інтерференції у житловому секторі. Цей пристрій створює, використовує і може випромінювати енергію радіочастот. Неправильно встановлений або експлуатований він може викликати шкідливу інтерференцію з радіозв'язком.

Проте нема гарантії, що інтерференція не виникне у певній інсталяції. Якщо цей пристрій викликає шкідливу інтерференцію з прийомом радіо- або телепередач, що можна визначити, вимкнувши і знову увімкнувши пристрій, користувачеві слід спробувати виправити інтерференцію одним або більше з наступних способів:

- Переорієнтуйте або перемістіть антену прийому.
- Збільшіть відстань між пристроєм і приймачем.
- Підключіть пристрій до розетки іншої мережі, ніж та, до якої підключено приймач.
- Зверніться до розповсюджувача чи досвідченого радіо- або телетехніка по допомогу.

Примітка: Екрановані кабелі

Всі сполучувачі до іншої обчислювальної техніки слід робити екранованими кабелями, щоб забезпечити виконання вимог ФКЗ.

Примітка: Периферійні пристрої

До обладнання слід підключати лише периферійні пристрої (пристрої входу/виходу, контакти, принтери тощо), сертифіковані щодо сумісності з обмеженнями Класу В. Робота з несертифікованими периферійними пристроями може спричинити інтерференцію з прийомом радіо і теле-сигналів.

Застереження

Зміни або модифікації, що не є схваленими у письмовій формі виробником, можуть скасувати право користувача на користуватися цим пристроєм, яке було надано Федеральною Комісією З'в'язку (США).

Умови роботи

Цей пристрій відповідає Частини 15 Правил ФКЗ. Робота можлива за виконання наступних двох умов: (1) цей пристрій не може викликати шкідливої інтерференції і (2) цей пристрій мусить приймати будь-яку отримувану інтерференцію, включаючи будь-яку, яка може викликати небажану роботу.

Примітка: Для користувачів у Канаді

Цей цифровий пристрій Класу В відповідає канадським ICES-003.

Remarque à l'intention des utilisateurs canadiens

Cet appareil numérique de la classe B est conforme à la norme NMB-003 du Canada.

Сумісність із нормативною сертифікацією Росії/України



Примітка про правила щодо радіоприладу



Примітка: Ця інформація стосується лише моделей з функціями Wi-Fi і/або Bluetooth.

Загальне

Цей виріб відповідає стандартам безпеки для радіочастот будь-яких країни або регіону, у якому він схвалений для використання із застосуванням бездротового зв'язку. Залежно від конфігурації, цей виріб може містити або не містити пристрої бездротового радіо (такого, як модулі Wi-Fi і/або Bluetooth).

Канада — пристрої радіозв'язку низької потужності, для користування якими не потрібна ліцензія (RSS-247)

- a Загальна інформація
 - Робота можлива за виконання наступних двох умов:
 1. Цей пристрій не може викликати інтерференції та
 2. Цей пристрій мусить приймати будь-яку інтерференцію, включаючи інтерференцію, яка може викликати небажану роботу пристрою.
- b Робота в діапазоні 2,4 ГГц
 - Щоб запобігти радіоінтерференції з ліцензованими послугами, цей пристрій слід експлуатувати в приміщенні. Інсталяція просто неба вимагає ліцензування.

Список країн

Цей пристрій слід експлуатувати, суворо дотримуючись вказівок і обмежень, які існують у країні користування. Детальнішу інформацію дізнайтеся в місцевій організації в країні користування. Найновіший список країн знаходиться тут:

<http://ec.europa.eu/enterprise/rtte/implem.htm>

Інформація про переробку для Сполучених Штатів Америки

Асер закликає власників обладнання для інформаційних технологій (ІТ) відповідально ставитися до переробки обладнання, коли воно більше не потрібне. Асер пропонує програми і послуги, які допоможуть власникам такого обладнання у цьому процесі .

Більше інформації про переробку обладнання для ІТ подано тут:
<https://www.acer.com/ac/en/US/content/recycling>