

EPSON

Посібник користувача

Multimedia Projector

EB-810E

EB-815E

Умовні позначки, що використовуються в цьому довіднику	8
Використання посібника для пошуку інформації	9
Пошук за ключовим словом	9
Перехід відразу із закладок	9
Друк лише потрібних сторінок	9
Отримання останніх версій документів	10
Знайомство з проектором	11
Функції проектора	12
Надання нових можливостей відеоконференції з високим відчуттям присутності та передачею інформації з першого погляду	12
Реалізація компактного великого екрану	12
Легке й просте встановлення	13
Гнучка функція підключення	13
Деталі та функції проектора	15
Деталі проектора спереду	15
Деталі проектора: верхня та бокова панелі	16
Деталі проектора: встановлені на основі	17
Деталі проектора: роз'єми	18
Деталі проектора: панель керування	20
Деталі проектора: пульт дистанційного керування	21
Налаштування проектора	24
Розміщення проектора	25
Налаштування проектора та параметри встановлення	27
Запобіжні заходи під час встановлення	27
Встановлення страхувального дроту	29
При використанні кронштейну для монтажу на стелі ELPMB22	29
При використанні кронштейну для монтажу на стелі ELPMB30	30

При використанні монтажної рейки ELPMB75	31
З'єднання з проектором	34
Підключення до комп'ютера	34
Підключення до комп'ютера для виведення відео або аудіо за допомогою USB	34
Підключення до комп'ютера для виведення відео або аудіо за допомогою HDMI	35
Підключення до джерел відеосигналу	35
Підключення до джерела відеосигналу HDMI	36
Підключення до зовнішніх USB-пристроїв	36
Проеціювання з USB-пристроїв	36
Підключення до USB-пристроїв	37
Відключення USB-пристрою	37
Підключення до документ-камери	38
Підключення до передавача HDBaseT	38
Підключення кількох проекторів однакової моделі	40
Проеціювання одного об'єданого зображення при послідовному підключенні	40
Встановлення та зняття бокової кришки	42
Встановлення батарей в пульт дистанційного керування	43
Операції з пультом дистанційного керування	44
Використання основних функцій проектора	45
Увімкнення проектора	46
Головний екран	47
Вимкнення проектора	49
Установлення дати й часу	50
Вибір мови в меню проектора	53
Режими проєціювання	54
Зміна режиму проєціювання за допомогою пульта дистанційного керування	54

Зміна режиму проєціювання за допомогою меню	54
Налаштування типу екрана	56
Коригування положення зображення за допомогою функції налаштування положення екрана	57
Зміна горизонтального положення зображення за допомогою Screen Shift	58
Настройка висоти зображення	59
Відображення тестового шаблону	60
Фокусування зображення за допомогою важеля фокусування	62
Форма зображення	63
Коригування спотворення у зображенні за допомогою Майстра	63
Коригування форми зображення за допомогою функції Quick Corner	64
Коригування форми зображення за допомогою функції корекції дуги	67
Коригування форми зображення за допомогою функції Корекція точки	70
Завантаження параметра форми зображення з пам'яті	72
Зміна розміру зображення за допомогою цифрового збільшення	74
Коригування положення зображення за допомогою функції зсуву зображення	75
Вибір джерела зображення	77
Співвідношення сторін зображення	79
Зміна співвідношення сторін зображення	79
Доступні співвідношення сторін зображення	79
Налаштування продуктивності (режим кольору)	81
Зміна режиму кольору	81
Доступні режими кольору	81
Увімкнення автоматичного регулювання яскравості	82
Параметр кадрова інтерполяція	84
Настройка кольору зображення	86
Регулювання відтінку, насичення та яскравості	86
Налаштування гама	87
Регулювання роздільної здатності зображення	90
Регулювання яскравості	92
Час роботи джерела світла	93
Контроль гучності за допомогою кнопок гучності	95
Регулювання параметрів звуку (Режим звуку)	96
Доступні режими звуку	96
Інвертування аудіоканалів	98
Регулювання функцій проектора	99
Одночасне проєціювання двох зображень	100
Непідтримувані поєднання джерел під час проєціювання в режимі Split Screen	101
Обмеження щодо проєціювання з функцією Split Screen	101
Проєціювання презентації у режимі PC Free	103
Підтримувані типи файлів в режимі PC Free	103
Заходи безпеки під час проєціювання в режимі PC Free	104
Показ слайдів у режимі PC Free	105
Запуск презентації в режимі PC Free	106
Параметри відображення в режимі PC Free	107
Проектування в режимі відтворення вмісту	109
Увімкнення режиму відтворення вмісту	109
Проектування списків відтворення	110
Створення списків відтворення за допомогою Epson Web Control	111
Додавання ефектів до відтворюваного зображення	113
Обмеження режиму відтворення вмісту	114
Тимчасове вимкнення зображення та звуку	116
Тимчасова зупинка відео	117
Масштабування зображень	118

Зберігання зображення логотипа користувача	119	Способи підключення для проєціювання в бездротовій мережі	149
Збереження шаблону користувача	121	Встановлення мережевої карти для бездротової локальної мережі	150
Зберігання налаштувань і застосування збережених налаштувань	123	Встановлення параметрів бездротової мережі вручну	151
Підключення кількох проєкторів	124	Встановлення параметрів бездротової мережі в ОС Windows	154
Система ідентифікації проєктора для керування кількома проєкторами	124	Встановлення параметрів бездротової мережі в ОС Mac	155
Встановлення ідентифікатора проєктора	125	Налаштування безпеки бездротової мережі для режиму Проста точка доступу	155
Вибір бажаного проєктора	125	Налаштування безпеки бездротової мережі для режиму інфраструктури	155
Налаштування однорідного кольору	126	Підтримувані сертифікати клієнта та ЦС	157
Поєднання зображень мозаїкою в одне	128	Використання QR-коду для підключення до мобільного пристрою	158
Налаштування мозаїки	129	Використання ключа USB для підключення комп'ютера Windows	158
Перехід країв зображення	130	Використання системи бездротової презентації для підключення до комп'ютерів з ОС Windows/Mac	159
Узгодження кольорів зображення	131	Перше налаштування системи бездротової презентації	159
Регулювання рівня чорного	132	Проєціювання системи бездротової презентації	161
Зміна області регулювання рівня чорного	134	Проєціювання через бездротову мережу з мобільного пристрою (Screen Mirroring)	162
Регулювання RGBCMY	135	Встановлення параметрів функції Screen Mirroring	162
Масштабування зображення	135	Підключення за допомогою Screen Mirroring з функцією Miracast	164
Функції безпеки проєктора	138	Підключення за допомогою Screen Mirroring у Windows 10	165
Типи захисту паролем	138	Підключення за допомогою Screen Mirroring у Windows 11	166
Встановлення пароля	138	Безпечне HTTP-з'єднання	167
Вибір типів захисту паролем	139	Імпорт сертифікату веб-сервера за допомогою меню	167
Введення паролю для користування проєктором	140	Підтримувані сертифікати веб-сервера	168
Блокування кнопок проєктора	141	Спільний екран	169
Розблокування кнопок проєктора	141	Надання спільного доступу до екрана	169
Встановлення захисного кабелю	141	Завершення спільного користування екраном	171
Використання проєктора в мережі	143	Отримання зображень спільного екрана	172
Проєціювання через дротову мережу	144	Контроль і керування проєктором	173
Підключення до дротової мережі	144	Epson Projector Management	174
Вибір параметрів дротової мережі	144	Керування проєктором, що підключений до мережі, за допомогою браузера	175
Проєціювання через бездротову мережу	148	Параметри Web Control	176
Інструкції з техніки безпеки для вбудованої мережевої карти для бездротової локальної мережі	148		

Реєстрація цифрових сертифікатів з веб-браузера	184
Налаштування електронних сповіщень в мережі проектора 186	
Електронні сповіщення мережного проектора	186
Налаштування контролю за допомогою SNMP	188
За допомогою команд ESC/VP21	189
Список команд ESC/VP21	189
Розташування кабелів	189
Підтримка PJLink	190
Art-Net	191
Підтримка Crestron Connected	192
Налаштування підтримки Crestron Connected	192
Web API	194
Увімкнення Web API	194
Встановлення календарного графіку подій проектора	195
Настройка параметрів меню	198
<hr/>	
Використання меню проектора	199
Використання екранної клавіатури	200
Доступний текст із використанням екранної клавіатури	200
Параметри якості зображення: меню «Зображення»	201
Параметри вхідного сигналу: меню «Сигнал вводу-виводу» .	204
Параметри встановлення проектора: меню «Встановлення»	208
Параметри відображення проектора: меню «Дисплей»	211
Параметри функцій проектора: меню «Операція»	213
Параметри адміністрування проектора: меню «Керування»	217
Список кодів «Event ID»	219

Параметри мережі проектора: меню «Мережа»	222
Меню «Мережа»: меню «Параметри мережі»	223
Меню «Мережа»: меню «Бездротова мережа»	225
Меню «Мережа»: меню «Дротова LAN »	227
Меню «Мережа» — меню «Повід.про пошту»	228
Меню «Мережа»: меню «Керув. проектором»	229
Меню «Мережа»: параметри «Проекція через мережу»	231
Різноманітні параметри роботи проектора: меню «Кілька проєкцій»	234
Параметри якості зображення пам'яті: меню «Пам'ять»	236
Параметри налаштування проектора: меню «ЕСО»	237
Початкові параметри проектора та параметри скидання: меню «Первинні/Усі налаштування»	238
Копіювання параметрів меню між проекторами (групове налаштування)	240
Перенесення налаштувань з накопичувача USB	240
Перенесення налаштувань з комп'ютера	241
Повідомлення про помилку під час групового налаштування	242
Обслуговування проектора	244
<hr/>	
Обслуговування проектора	245
Очищення вікна проєціювання	246
Очищення датчика перешкод	247
Очищення корпусу проектора	248
Обслуговування повітряного фільтру та вентиляційних отворів	249
Очищення повітряного фільтру	249
Заміна повітряного фільтра	251
Очищення отворів повітряозабірника	253

Регулювання Суміщення кольорів (Вирівнювання панелі)254**Оновлення мікропрограми256**

Оновлення мікропрограми за допомогою USB-накопичувача 256

Оновлення мікропрограми за допомогою комп'ютера та USB-кабелю 257

Вирішення проблем 260**Проблеми з проєціюванням 261****Стан індикатора проектора262****Вирішення проблем із зображенням і звуком 266**

Вирішення проблеми відсутності зображення 266

Вирішення проблеми із зображенням за допомогою функції USB Display 267

Вирішення проблеми появи повідомлення «Немає сигналу» 267

Виведення зображення з ноутбука з ОС Windows 267

Виведення зображення з ноутбука з ОС Mac 268

Вирішення проблеми появи повідомлення «Не підтримується» 268

Вирішення проблеми часткового відображення зображення 268

Вирішення проблеми, якщо зображення не є прямокутним 269

Вирішення проблеми шумів або статичних завад зображення 269

Вирішення проблеми нечітких або розмитих зображень 270

Вирішення проблеми неправильного відображення яскравості та кольорів зображення 270

Способи вирішення, якщо на зображенні залишається післяобраз 271

Вирішення проблем зі звуком 271

Вирішення проблеми неправильного відображення імен файлів в режимі «PC Free» 272

Рішення, коли ви не можете відтворити зображення за допомогою функції «PC Free» 272

Вирішення проблеми з роботою проектора або пульта дистанційного керування273

Вирішення проблем із вимкнення живлення проектора 273

Вирішення проблем із пультом дистанційного керування 273

Вирішення проблем із паролем 274

Вирішення проблеми відображення повідомлення «Розрядилася батарея, що забезпечує відлік часу» 274

Усунення несправностей у режимі відтворення вмісту275**Вирішення проблем із мережею276**

Рішення, коли неможливо знайти точку доступу 276

Рішення у разі невдалої автентифікації бездротової мережі 276

Вирішення проблеми доступу до проектора в мережі 276

Вирішення проблеми, коли електронні сповіщення не надходять через мережу 277

Вирішення проблеми статичних завад під час проєціювання зображення мережею 277

Що робити, коли неможливо підключитись за допомогою Screen Mirroring .. 277

Що робити, коли неможливо використовувати два джерела Screen Mirroring 278

Рішення проблеми, коли зображення чи звук містить статичні завади під час з'єднання Screen Mirroring 278

Рішення, коли ви не можете отримувати спільні зображення 278

Дії в разі, якщо не працює функція HDMI Link 280**Додатки 281****Додаткове приладдя та змінні деталі 282**

Екрани 282

Кріплення 282

Зовнішні пристрої 282

Змінні деталі 282

Для бездротового підключення 282

Сумісні аксесуари від інших проекторів 283

Розмір екрана і відстань проєкції 284**Підтримувана роздільна здатність монітора 286****Технічні характеристики проектора 287**

Характеристики роз'єму 287



Зовнішній розмір 289**Системні вимоги режиму USB Display 290**

Підтримувані функції для програми Epson Projector Content Manager	291
Перелік попереджувальних символів та інструкцій із техніки безпеки	292
Інформація з техніки безпеки під час використання лазера .	295
Попереджувальні етикетки на лазері	295
Глосарій	297
Примітки	299
Indication of the manufacturer and the importer in accordance with requirements of EU directive	299
Обмеження використання	299
Згадування операційних систем	299
Товарні знаки	300
Сповіднення про авторські права	300
Авторське право	301





Умовні позначки, що використовуються в цьому довіднику

Попереджувальні знаки

На проекторі та в посібнику з його експлуатації містяться графічні позначення та ярлики, що надають відомості про безпечну експлуатацію проектора. Прочитайте та уважно дотримуйтеся вказівок, що мають такі позначки або ярлики, щоб уникнути травмування людей або пошкодження майна.

 Попередження	Цим символом позначена інформація, ігнорування якої може призвести до травмування або смерті.
 Обережно	Цим символом позначається інформація, ігнорування якої може призвести до травмування людей або пошкодження матеріальних цінностей через неправильне поводження з пристроєм.

Загальна інформація

 Попередження	Цим ярликом позначені дії, які в разі недостатньої обережності користувача можуть призвести до пошкоджень чи травм.
	Цим ярликом позначена додаткова інформація, яка може бути корисною.
[Назва кнопки]	Вказує на назви кнопок на пульті дистанційного керування або панелі керування. Приклад: Кнопка [Esc]
Назва меню/параметра	Вказує назви меню та параметрів проектора. Приклад: Виберіть меню Зображення
	Цей ярлик вказує посилання на пов'язані сторінки.
	Ця позначка вказує рівень поточного меню проектора.

► Пов'язані посилання

- "Використання посібника для пошуку інформації" [стор.9](#)
- "Отримання останніх версій документів" [стор.10](#)

Посібник PDF дозволяє шукати потрібну інформацію за ключовим словом або перейти безпосередньо до певних розділів за допомогою закладки. Також можна друкувати лише ті сторінки, які вам потрібні. У цьому розділі пояснюється як використовувати посібник PDF, який відкрито в програмі Adobe Reader X на комп'ютері.

► Пов'язані посилання

- "Пошук за ключовим словом" [стор.9](#)
- "Перехід відразу із закладок" [стор.9](#)
- "Друк лише потрібних сторінок" [стор.9](#)

Пошук за ключовим словом

Виберіть пункт **Редагувати** > **Розширений пошук**. Введіть ключове слово (текст) інформації, яку ви хочете знайти у вікні пошуку, і натисніть кнопку **Пошук**. Перегляд відображається у вигляді списку. Натисніть один з пунктів, щоб перейти на цю сторінку.

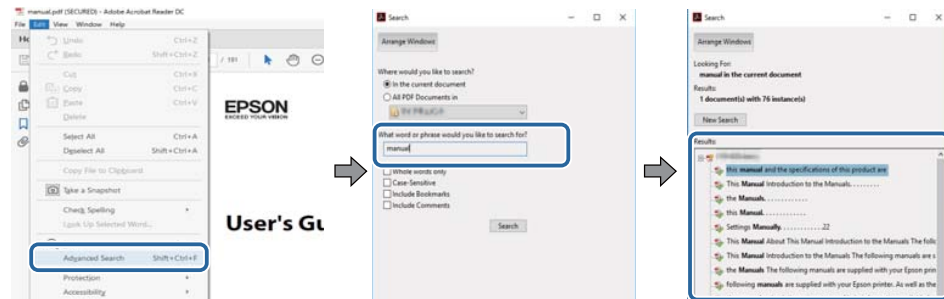

Перехід відразу із закладок

Натисніть на заголовок, щоб перейти на цю сторінку. Натисніть + або >, щоб переглянути заголовки внизу розділу. Щоб повернутися до попередньої сторінки, виконайте наступні дії на клавіатурі.

- Для Windows: Натисніть і утримуйте клавішу **Alt**, а потім натисніть <.

- ОС Mac: Натисніть і утримуйте клавішу «Command», а потім натисніть <.

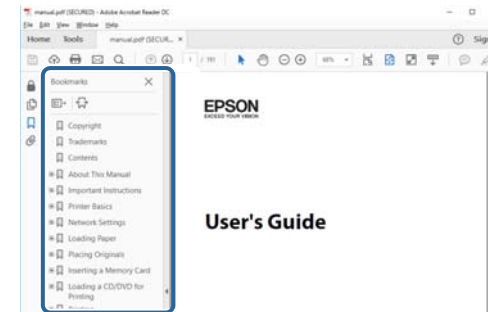

Друк лише потрібних сторінок

Також можна зберігати й друкувати лише ті сторінки, які вам потрібні. Натисніть параметр **Друк** у меню **Файл**, а потім вкажіть сторінки, які ви хочете роздрукувати в пункті **Стор.**, **Друкуючи сторінки**.

- Щоб вказати серію сторінок, введіть дефіс між першою та останньою сторінками.
Наприклад: 20–25
- Щоб вказати непослідовні сторінки, розділіть їх комами.
Наприклад: 5, 10, 15

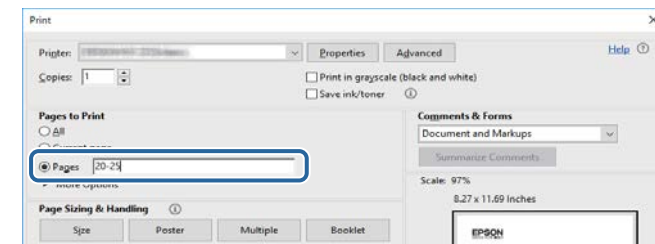

Останні версії посібників і технічних характеристик можна отримати на веб-сайті компанії Epson.

Перейдіть на веб-сайт epson.sn і введіть ім'я моделі.

Знайомство з проектором

Прочитайте ці розділи, щоб дізнатися більше про функції проектора та назви його деталей.

► Пов'язані посилання

- "Функції проектора" [стор.12](#)
- "Деталі та функції проектора" [стор.15](#)

Проектор має особливі функції. Детальнішу інформацію див. у відповідних розділах.

► Пов'язані посилання

- "Надання нових можливостей відеоконференції з високим відчуттям присутності та передачею інформації з першого погляду" [стор.12](#)
- "Реалізація компактного великого екрану" [стор.12](#)
- "Легке й просте встановлення" [стор.13](#)
- "Тнучка функція підключення" [стор.13](#)

Надання нових можливостей відеоконференції з високим відчуттям присутності та передачею інформації з першого погляду

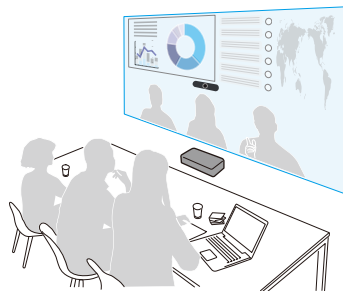

- Цей проектор підтримує надшироке співвідношення сторін 21:9. Проводячи відеоконференцію з широкими по горизонталі та великими екранними зображеннями, можна реалізувати дистанційне спілкування з високим відчуттям присутності.
- Ви також можете одночасно змінити кілька елементів налаштування для кімнати відеоконференції, використовуючи параметр Налаштування для кімнат відеоконференцій у меню проектора **Встановлення**.

► Пов'язані посилання

- "Налаштування типу екрана" [стор.56](#)
- "Параметри встановлення проектора: меню «Встановлення»" [стор.208](#)

Реалізація компактного великого екрану

Ви можете легко встановити вражаючий 100-дюймовий екран на невеликій площі.

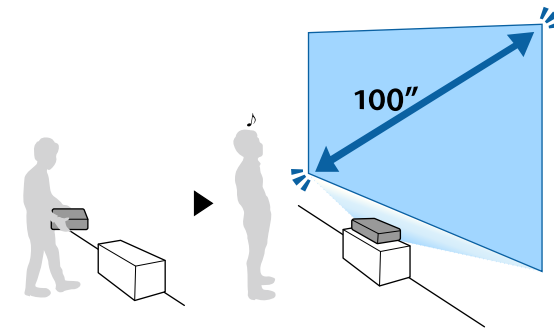

- Висока яскравість 5000 лм забезпечує чітке та чисте зображення навіть при яскравому освітленні.
- Висока роздільна здатність технології збільшення 4K дозволяє відображати більше інформації, ніж при використанні WUXGA або Full HD.
- Проектор може переносити одна людина, його можна легко встановити, просто розмістивши поряд зі стіною.
- Ви можете проєціювати 100-дюймовий екран із проектора, встановленого впритул до стіни. Оскільки проєційоване світло не блокується тінями, ви можете ефективно використовувати простір для зустрічей.
- Проектор можна встановити в різних положеннях, наприклад, на столі, стіні або стелі.

Легке й просте встановлення

- Можна скористатись додатком Epson Setting Assistant на смартфоні або планшеті з функцією камери для спрощеного коригування спотворення.

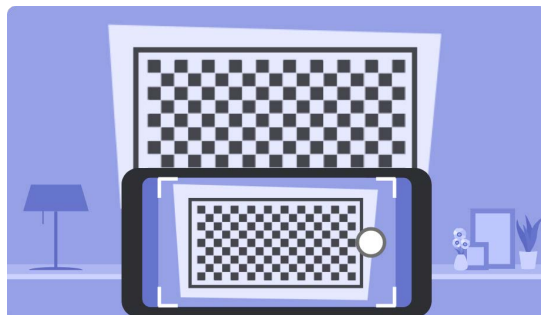

► Пов'язані посилання

- "Коригування спотворення у зображенні за допомогою Майстра"
[стор.63](#)

Гнучка функція підключення

Проектор підтримує низку функцій підключення, як показано нижче.

- Ви можете використовувати кабель HDMI для виведення відео та аудіо з комп'ютера або джерела відео.
- Щоб надіслати сигнал HDMI або RS-232C на велику відстань, можна підключити проектор до передавача HDBaseT за допомогою мережевого кабелю 100Base-TX.
- Можна підключити USB-пристрій або документ-камеру.
- Підключіть один USB-кабель для проєціювання зображень та відтворення аудіо (USB Display).

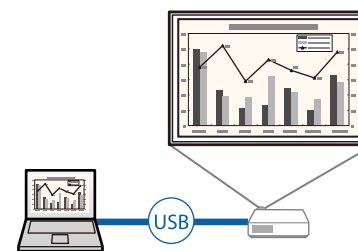

- Програма Epson iProjection (Windows/Mac) слугує для проєціювання максимум чотирьох зображень одночасно на екрані, поділеному на частини. Можна проєціювати зображення з комп'ютерів, що підключені до мережі, смартфонів або планшетів із встановленою програмою Epson iProjection.

Див. детальнішу інформацію в *Посібнику з експлуатації Epson iProjection (Windows/Mac)*.

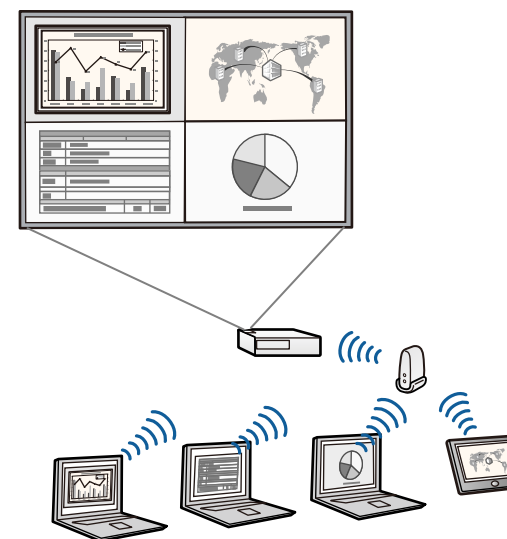

- Ви можете завантажити потрібне ПЗ та посібники з веб-сайту:
epson.sn

- Програма Epson iProjection (iOS/Android) слугує для бездротового з'єднання проектора з мобільним пристроєм за допомогою програми, що доступна в магазинах App Store чи Google Play.



Вартість підключення до App Store або Google Play сплачує клієнт.

- Програма Epson iProjection (Chromebook) слугує для бездротового підключення проектора до пристрою Chromebook за допомогою програми, що доступна в Google Play. Див. подробиці у *Epson iProjection Operation Guide (Chromebook)*.



Вартість підключення до Google Play сплачує клієнт.

- Screen Mirroring забезпечує бездротове з'єднання проектора та мобільного пристрою за допомогою технології Miracast.



► Пов'язані посилання

- "Підключення до комп'ютера для виведення відео або аудіо за допомогою USB" [стор.34](#)
- "Проєціювання через дротову мережу" [стор.144](#)
- "Проєціювання через бездротову мережу" [стор.148](#)
- "Проєціювання через бездротову мережу з мобільного пристрою (Screen Mirroring)" [стор.162](#)

У наступних розділах наведені відомості про деталі проектора та їх функції.

► Пов'язані посилання

- "Деталі проектора спереду" [стор.15](#)
- "Деталі проектора: верхня та бокова панелі" [стор.16](#)
- "Деталі проектора: встановлені на основі" [стор.17](#)
- "Деталі проектора: роз'єми" [стор.18](#)
- "Деталі проектора: панель керування" [стор.20](#)
- "Деталі проектора: пульт дистанційного керування" [стор.21](#)

Деталі проектора спереду

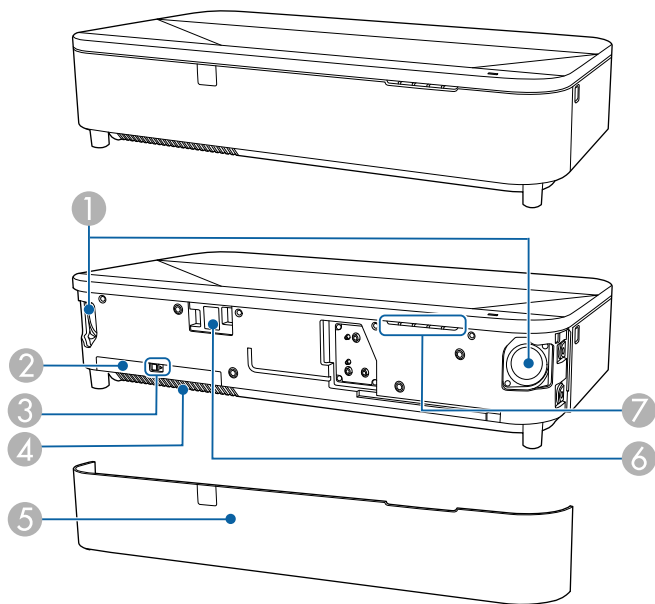

Назва	Функція
② Кришка повітряного фільтра	Відкрийте її, щоб отримати доступ до повітряного фільтра.
③ Засувка кришки повітряного фільтра	Посуньте, щоб зняти кришку повітряного фільтра.
④ Отвір повітрязабірника (повітряний фільтр)	Слугує для забирання повітря для охолодження проектора всередині.
⑤ Передня кришка	Відкрийте її, щоб отримати доступ до кришки повітряного фільтра.
⑥ Дистанц. приймач	Прийом сигналів із пульта дистанційного керування.
⑦ Індикатор стану	Вказує на стан проектора.

► Пов'язані посилання

- "Обслуговування повітряного фільтра та вентиляційних отворів" [стор.249](#)
- "Операції з пультом дистанційного керування" [стор.44](#)
- "Стан індикатора проектора" [стор.262](#)

Назва	Функція
① Динамік	Призначений для виведення аудіо.

Деталі проектора: верхня та бокова панелі

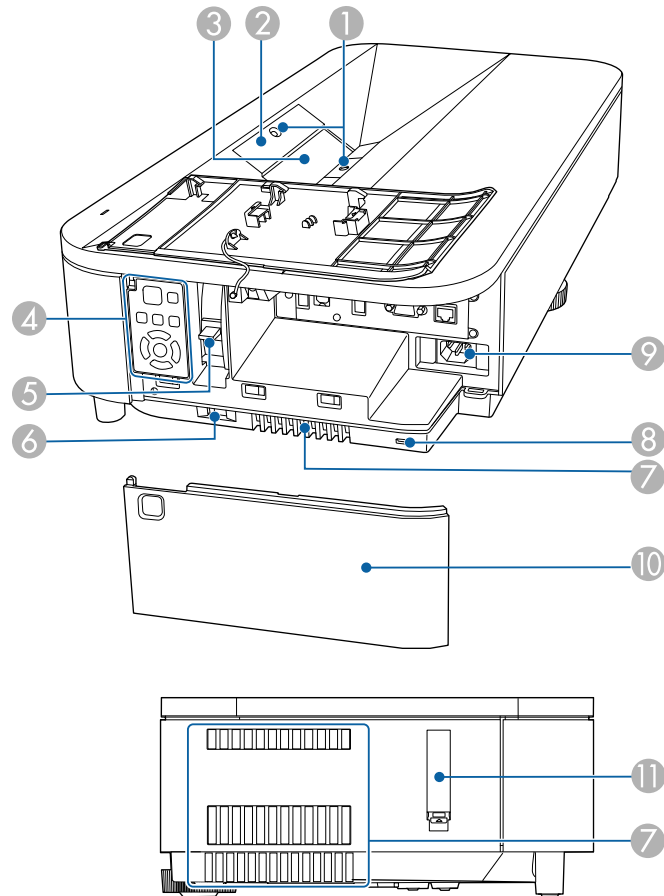

Назва	Функція
1 Датчик перешкод	Виявляє перешкоди, які перекривають зону проекційного вікна та зменшує яскравість джерела світла для безпеки.
2 Дистанц. приймач	Прийом сигналів із пульта дистанційного керування.

Назва	Функція
3 Віконце проекції	Зображення проєктуються з об'єктива всередині проектора. <div style="border: 1px solid black; padding: 5px;"> <p>⚠ Попередження</p> <ul style="list-style-type: none"> Не дивіться у віконце проекції під час проєціювання. Не розміщуйте жодних об'єктів або рук поруч із віконцем проекції. Це може призвести до займання або деформування предметів чи до опіків тіла, оскільки це місце нагрівається до дуже високої температури концентрованим світлом проектора. </div>
4 Панель керування	Призначена для керування проектором.
5 Важіль фокусування	Регулює фокусування зображення.
6 Фіксатор бокової кришки	Посуньте, щоб зняти бокову кришку.
7 Випускний отвір для повітря	Випускні отвори для повітря використовуються для внутрішнього охолодження проектора. <div style="border: 1px solid black; padding: 5px;"> <p>⚠ Обережно</p> <p>Під час роботи проектора не притуляйте до випускних отворів повітря руки й обличчя, а також не ставте поруч з цими отворами предмети, які можуть деформуватися або зазнати ушкоджень від гарячого повітря. Гаряче повітря з випускних отворів може спричинити деформацію предметів, опіки шкіри або нещасні випадки.</p> </div>
8 Гніздо безпеки	Гніздо безпеки сумісне з системою Microsaver Security System виробництва компанії Kensington.

Назва	Функція	
9	Гніздо живлення	Для підключення до проектора кабелю живлення.
10	Бокова кришка	Відкрийте, щоб отримати доступ до інтерфейсних портів, важеля фокусування та панелі керування.
11	Точка кріплення захисного кабелю	Проведіть крізь цей отвір доступний у продажу пружинний фіксатор і закріпіть його на місці. Зніміть кришку під час використання точки кріплення захисного кабелю. Ви можете прикріпити кришку точки кріплення захисного кабелю до задньої частини бічної кришки, щоб вона не загубилася.

► Пов'язані посилання

- "Очищення датчика перешкод" [стор.247](#)
- "Очищення вікна проєціювання" [стор.246](#)
- "Обслуговування повітряного фільтру та вентиляційних отворів" [стор.249](#)
- "Деталі проектора: панель керування" [стор.20](#)
- "Фокусування зображення за допомогою важеля фокусування" [стор.62](#)
- "Операції з пультом дистанційного керування" [стор.44](#)
- "Встановлення захисного кабелю" [стор.141](#)
- "Встановлення та зняття бокової кришки" [стор.42](#)

Деталі проектора: встановлені на основі

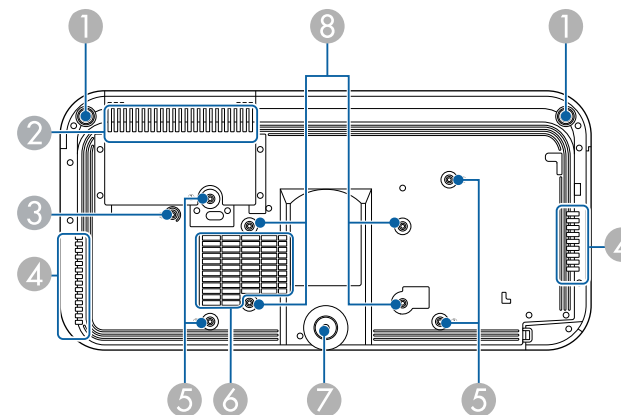

Назва	Функція	
1	Передні регульовані опори	Якщо проектор встановлений на столі або подібній поверхні, поверніть підніжки, щоб скоригувати спотворення зображення. ⚠ Обережно При встановленні проектора на стіну або кріпленні до стелі зніміть усі ніжки.
2	Отвір повітрязабірника (повітряний фільтр)	Слугує для забирання повітря для охолодження проектора всередині.
3	Точка для кріплення затискача дроту	При використанні додаткової рейки для монтажу на стіні або кронштейна для монтажу на стелі закріпіть карабін тут, щоб надійно зафіксувати дрот і попередити падіння проектора зі стіни або стелі. Ця точка позначена ② на проекторі.

Назва	Функція
4 Випускний отвір для повітря	<p>Випускні отвори для повітря використовуються для внутрішнього охолодження проектора.</p> <div style="border: 1px solid black; padding: 5px; margin-top: 10px;"> <p>⚠️ Обережно</p> <p>Під час роботи проектора не притуляйте до випускних отворів повітря руки й обличчя, а також не ставте поруч з цими отворами предмети, які можуть деформуватися або зазнати ушкодження від гарячого повітря. Гаряче повітря з випускних отворів може спричинити деформацію предметів, опіки шкіри або нещасні випадки.</p> </div>
5 Фіксуючі точки (чотири точки)	<p>За допомогою всіх цих точок приєднайте додатковий кронштейн у разі встановлення проектора на стіну або підвішуванні до стелі.</p> <p>Ця точка позначена ① на проекторі.</p>
6 Отвір повітрязабірника	<p>Слугує для забирання повітря для охолодження проектора всередині.</p>
7 Задня регульована опора	<p>Коли проектор встановлений на столі або подібній поверхні, то, регулюючи довжину опори, можна відрегулювати положення зображення на екрані.</p> <div style="border: 1px solid black; padding: 5px; margin-top: 10px;"> <p>⚠️ Обережно</p> <p>При встановленні проектора на стіну або кріпленні до стелі зніміть усі ніжки.</p> </div>
8 Точки для кріплення VESA (чотири точки)	<p>Використовуйте всі ці точки, щоб прикріпити доступний у продажу кронштейн, сумісний зі стандартом інтерфейсу для монтажу VESA (100 × 200 мм) під час встановлення проектора на стіну або підвішування до стелі.</p>

► Пов'язані посилання

- "Обслуговування повітряного фільтру та вентиляційних отворів" [стор.249](#)
- "Встановлення захисного кабелю" [стор.141](#)

Деталі проектора: роз'єми

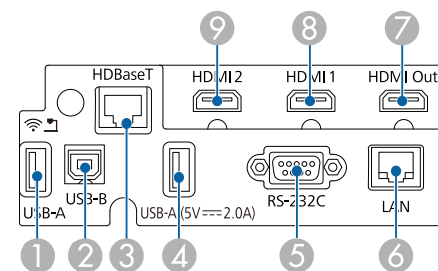

Назва	Функція
1 Порт USB-A (USB-A1)	<p>Використовуйте для підключення USB-пристрою пам'яті або цифрової камери для проектування фільмів або зображень за допомогою функції «Безкоштовний ПК» або в режимі Відтворення вмісту.</p> <p>Призначений для підключення додаткової документ-камери.</p> <p>Призначений для підключення USB-накопичувача для зберігання файлів журналів помилок і операцій.</p> <p>Призначений для підключення модуля бездротової локальної мережі.</p> <div style="border: 1px solid black; padding: 5px; margin-top: 10px;"> <p>У цьому посібнику порти USB-A1 та USB-A2 разом називаються портом USB-A.</p> </div>
2 Порт USB-B	<p>Призначений для підключення USB-кабелю до комп'ютера для проєціювання з нього зображень.</p>

Назва	Функція
<p>③ Порт HDBaseT (роз'єм RJ-45)</p>	<p>Призначений для підключення кабелю локальної мережі до передавача HDBaseT. Можна використовувати кабель мережі до 100 м довжиною. Щоб забезпечити правильну передачу даних, використовуйте кабель Category 5e STP або кращий. Проте операція не гарантована для всіх пристроїв вводу/виводу та середовищ.</p> <p>Цей порт сумісний зі стандартом HDCP2.3.</p> <p>Перевірте такі налаштування:</p> <ul style="list-style-type: none"> Щоб увімкнути обмін даними між портами Ethernet і послідовними портами передавача, виберіть Увімкн. для параметра Управління зв'язком у меню проектора Сигнал вводу-виводу. <ul style="list-style-type: none"> ☛ Сигнал вводу-виводу > HDBaseT > Управління зв'язком Якщо був підключений передавач або перемикач Extron XTP, виберіть значення Увімкн. для параметра Extron XTP у меню проектора Сигнал вводу-виводу. <ul style="list-style-type: none"> ☛ Сигнал вводу-виводу > HDBaseT > Extron XTP

Назва	Функція
<p>④ Порт USB-A (5V---2.0A) (USB-A2)</p>	<p>Використовуйте для підключення USB-пристрою пам'яті або цифрової камери для проектування фільмів або зображень за допомогою функції «Безкоштовний ПК» або в режимі Відтворення вмісту.</p> <p>Призначений для підключення додаткової документ-камери.</p> <p>Призначений для підключення USB-накопичувача для зберігання файлів журналів помилок і операцій.</p> <p>Забезпечує підключення для доступного у продажу потокового медіа-програвача, даючи змогу його підключити.</p> <div style="border: 1px solid black; padding: 5px; margin-top: 10px;">  <ul style="list-style-type: none"> Неможливо установити мережну карту для бездротової локальної мережі. У цьому посібнику порти USB-A1 та USB-A2 разом називаються портом USB-A. </div>
<p>⑤ Порт RS-232C</p>	<p>Призначений для підключення кабелю RS-232C для керування проектором з комп'ютера. (Цей порт призначено для керування; за звичайних умов його використовувати не слід.)</p>
<p>⑥ Порт LAN</p>	<p>Призначений для підключення до локальної мережі за допомогою мережевого кабелю.</p>

Назва	Функція
7 Порт HDMI Out	<p>Передає сигнал на зовнішній монітор або інший проектор.</p> <p>Підключення кабелю HDMI від цього порту до порту HDMI іншого проектора дає змогу проєціювати одне велике об'єднане зображення з кількох проекторів.</p> <p>Зображення відображається через порт HDMI Out, лише якщо HDMI1 вибраний як джерело зображення.</p> <p>Цей порт сумісний зі стандартом HDCP2.3.</p>
8 Порт HDMI1	<p>Призначений для введення відеосигналів із HDMI-сумісної відеоапаратури та комп'ютерів.</p> <p>Сумісний з HDCP 2.3.</p>
9 Порт HDMI2	<p>Призначений для введення відеосигналів із HDMI-сумісної відеоапаратури та комп'ютерів.</p> <p>Сумісний з HDCP 2.3.</p>

► Пов'язані посилання

- "З'єднання з проектором" [стор.34](#)
- "Встановлення захисного кабелю" [стор.141](#)

Деталі проектора: панель керування

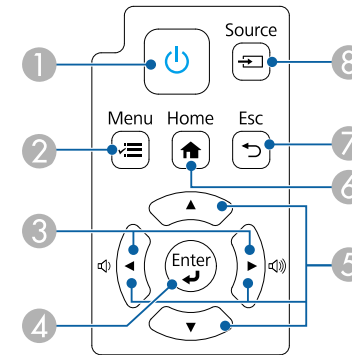



Назва	Функція
1 Кнопка живлення []	Призначена для ввімкнення і вимкнення проектора.
2 Кнопка [Menu]	Відображає та закриває меню проектора.
3 Кнопки гучності	<p>Призначені для регулювання гучності динаміка.</p> <p>Призначені для підтвердження вибору пунктів меню під час відображення меню проектора.</p>
4 Кнопка [Enter] []	Призначена для підтвердження поточного вибору й переходу до наступного рівня під час відображення меню проектора.
5 Кнопки зі стрілками	Призначені для підтвердження вибору пунктів меню під час відображення меню проектора.
6 Кнопка [Home]	Відображає та закриває головний екран.
7 Кнопка [Esc]	<p>Зупиняє виконання поточної функції.</p> <p>Повернення до попереднього рівня меню під час відображення меню проектора.</p>
8 Кнопка [Source]	Призначена для зміни джерела входу.

► Пов'язані посилання

- "Увімкнення проектора" [стор.46](#)
- "Настройка параметрів меню" [стор.198](#)
- "Головний екран" [стор.47](#)
- "Вибір джерела зображення" [стор.77](#)

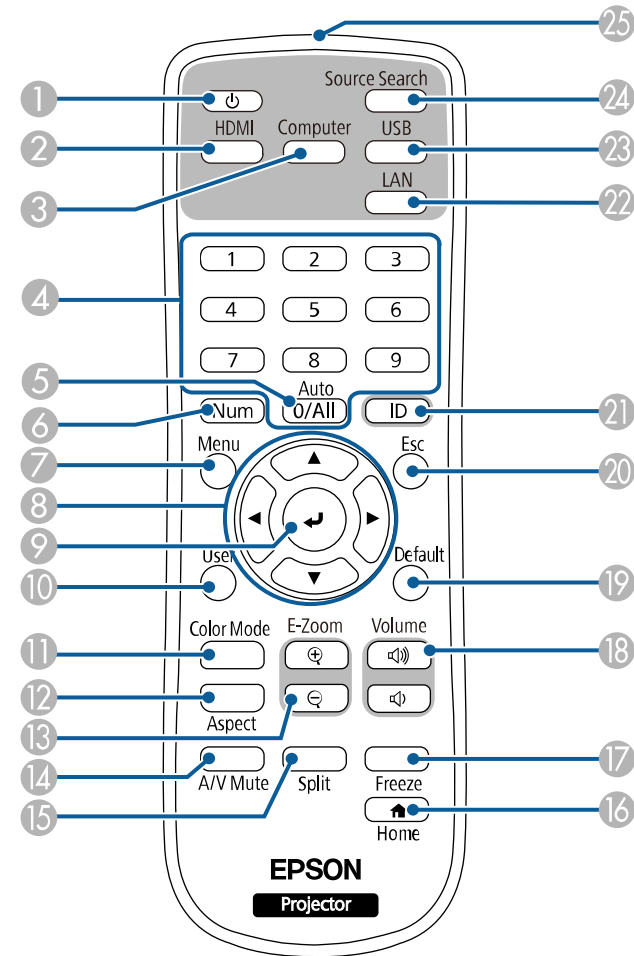
Деталі проектора: пульт дистанційного керування



Назва		Функція
1	Кнопка живлення []	Призначена для увімкнення і вимкнення проектора.

Назва	Функція
2 Кнопка [HDMI]	Перемикання між джерелами зображення – портами HDMI, HDBaseT.
3 Кнопка [Computer]	Ця кнопка не використовується.
4 Кнопки з цифрами	Слугує для введення чисел в меню проектора утриманням кнопки [Num]. У режимі Відтворення вмісту, щоб відтворити улюблені списки відтворення введіть цифри, утримуючи натисненою кнопку [Num].
5 Кнопка [Auto]	Функція [Auto] недоступна.
6 Кнопка [Num]	Утримуйте цю кнопку, щоб вводити числа за допомогою кнопок з цифрами.
7 Кнопка [Menu]	Відображає та закриває меню проектора.
8 Кнопки зі стрілками	Призначені для підтвердження вибору пунктів меню під час відображення меню проектора.
9 Кнопка [Enter] [↵]	Призначена для підтвердження поточного вибору й переходу до наступного рівня під час відображення меню проектора.
10 Кнопка [User]	Виконує налаштування параметра Кнопка користувача в меню Керування проектора.
11 Кнопка [Color Mode]	Зміна режиму кольору.
12 Кнопка [Aspect]	Зміна режиму співвідношення сторін.
13 Кнопка [E-Zoom] +/-	Зміна розміру проєційованого зображення.
14 Кнопка [A/V Mute]	Призначена для ввімкнення й вимкнення відео та аудіо на певний час.
15 Кнопка [Split]	Призначена для одночасного проєціювання двох зображень із різних джерел на екрані, поділеному на дві частини.
16 Кнопка [Home]	Відображає та закриває головний екран.

Назва	Функція
17 Кнопка [Freeze]	Слугує для призупинення та відновлення показу зображень.
18 Кнопки збільшення/ зменшення гучності [Volume]	Призначені для регулювання гучності динаміка.
19 Кнопка [Default]	Повернення вибраного параметра до значення за замовчуванням.
20 Кнопка [Esc]	Зупиняє виконання поточної функції. Повернення до попереднього рівня меню під час відображення меню проектора.
21 Кнопка [ID]	Натисніть та утримуйте цю кнопку, а кнопками з цифрами введіть ідентифікатор проектора, яким потрібно керувати за допомогою пульта дистанц. керування.
22 Кнопка [LAN]	Слугує для перемикання між пристроями, що підключені по мережі, які є джерелами зображень.
23 Кнопка [USB]	Перемикання між джерелами зображення — портами USB Display та USB-A.
24 Кнопка [Source Search]	Слугує для зміни джерела входу.
25 Зона сигналу дистанційного керування	Передає сигнали пульта дистанційного керування.

► Пов'язані посилання

- "Увімкнення проектора" [стор.46](#)
- "Вибір джерела зображення" [стор.77](#)
- "Проектування в режимі відтворення вмісту" [стор.109](#)
- "Настройка параметрів меню" [стор.198](#)
- "Налаштування продуктивності (режим кольору)" [стор.81](#)
- "Співвідношення сторін зображення" [стор.79](#)
- "Масштабування зображень" [стор.118](#)

- "Тимчасове вимкнення зображення та звуку" [стор.116](#)
- "Одночасне проєціювання двох зображень" [стор.100](#)
- "Головний екран" [стор.47](#)
- "Тимчасова зупинка відео" [стор.117](#)
- "Контроль гучності за допомогою кнопок гучності" [стор.95](#)
- "Встановлення ідентифікатора проектора" [стор.125](#)
- "Операції з пультом дистанційного керування" [стор.44](#)

Налаштування проектора

Щоб налаштувати проектор, виконуйте вказівки, що наведені в цих розділах.

► Пов'язані посилання

- "Розміщення проектора" [стор.25](#)
- "Встановлення страхувального дроту" [стор.29](#)
- "З'єднання з проектором" [стор.34](#)
- "Підключення кількох проекторів однакової моделі" [стор.40](#)
- "Встановлення та зняття бокової кришки" [стор.42](#)
- "Встановлення батарей в пульт дистанційного керування" [стор.43](#)
- "Операції з пультом дистанційного керування" [стор.44](#)

Для проєціювання зображень проектор можна встановити на стіні, прикріпити на стелю чи розташувати на столі.

Встановити проектор на стіну або закріпити його на стелі можна за допомогою додаткового кронштейна або доступного на ринку кронштейна зі стандартом інтерфейсу для монтажу VESA (100 × 200 мм).

Проектор можна встановлювати під різними кутами. Для встановлення проектора немає вертикального або горизонтального обмеження.

Виконуйте наступні кроки під час вибору розміщення проектора:

- проектор повинен бути встановлений на надійній рівній поверхні або прикріплений за допомогою відповідного кронштейна.
- для забезпечення вентиляції слід залишити достатньо місця довкола та під проектором. Не ставте проектор над або навпроти будь-яких предметів, що перешкоджають вентиляції.
- Розташуйте проектор так, щоб він стояв прямо перед екраном, а не під кутом.



Якщо немає можливості встановити проектор прямо перед екраном, відрегулюйте трапецієдні спотворення за допомогою панелі керування проектором. Для кращої якості зображень радимо налаштувати положення встановлення проектора, щоб отримати правильні розмір і форму зображення.

- У разі встановлення проектора на фіксованому місці увімкніть параметр **Фіксоване встановлення** у меню **Встановлення** проектора.



Можна настроїти спотворення і висоту зображення, що проєціюється, за допомогою передньої і задньої регульованих опор.

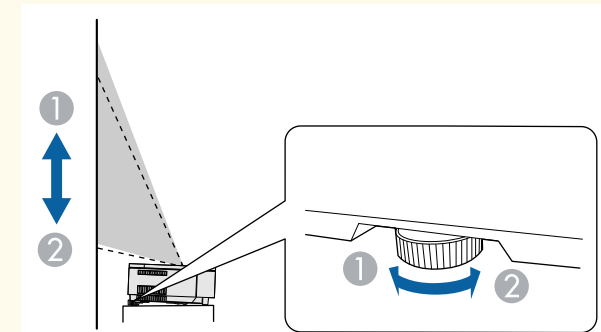
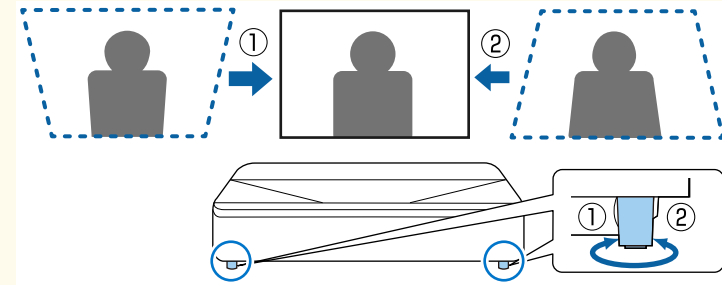

Попередження

- Під час монтажу проектора на стелі або на стіні необхідно дотримуватись особливих правил. У разі неправильного встановлення проектора, він може впасти та призвести до пошкодження чи травмування.
- Не використовуйте клей у точках кріплення монтажної рейки або у точках кріплення іншого кронштейна, щоб не випали гвинти, а також не наносьте на проектор мастило, оливу та подібні речовини, інакше корпус проектора може тріснути, а проектор – випасти з кронштейна. Це може призвести до важкої травми для особи, яка випадково опиниться під проектором, і пошкодити сам проектор.
- Помилки під час встановлення стельового кріплення та проектора можуть призвести до падіння проектора. Закріпіть кріплення на всіх точках стельового кріплення проектора, як зазначено в посібнику користувача. Крім того, закріпіть проектор і кріплення за допомогою дротів, достатньо міцного для утримання їх ваги. Обов'язково використовуйте кріплення, рекомендоване компанією Epson, сумісне з цим проектором.
- Не встановлюйте проектор у місцях з високою запиленістю та вологістю або в місцях, що зазнають впливу диму чи пари. Невиконання цієї вказівки може призвести до пожежі або ураження електричним струмом. Корпус проектора також може пошкодитися і вийти з ладу, що призведе до падіння проектора з кріплення.

Приклади умов, які можуть призвести до падіння проектора внаслідок пошкодження

- Місця, які зазнають впливу надмірної кількості диму або частинок олії в повітрі, наприклад, фабрики чи кухні
- Місця, в яких присутні летючі розчинники або хімічні речовини, наприклад, фабрики або лабораторії
- Місця, в яких проектор може зазнавати впливу миючих чи хімічних засобів, наприклад, заводи чи кухні
- Місця, в яких часто використовуються ароматичні олії, наприклад, кімнати для відпочинку
- Поруч із пристроями, які під час роботи виділяють надмірну кількість диму, частинки олії або піну
- Розташування поблизу зволожувачів

Попередження

- Не закривайте впускний та випускний вентиляційні отвори проектора. Закриття отворів може призвести до займання внаслідок підвищення температури всередині проектора.
- Не використовуйте та не зберігайте проектор у місцях, де він може зазнавати впливу пилу чи бруду. Інакше якість проєкції зобр. може погіршитися або може забитися повітряний фільтр, що призведе до несправності чи пожежі.
- Не встановлюйте проектор на нестійку поверхню або в місцях, які не відповідають вимогам щодо ваги пристрою. Інакше він може впасти або перекинутися та призвести до нещасного випадку або травми.
- У разі встановлення на підвищеннях вживайте заходів для запобігання падінню, зокрема використовуйте дроти, щоб гарантувати безпеку у випадку надзвичайної ситуації, наприклад землетрусу, і попередження нещасних випадків. Якщо пристрій встановлено неправильно, він може впасти та призвести до нещасного випадку або травми.
- Не встановлюйте в місцях, де може виникнути пошкодження сіллю, або в місцях, що піддаються корозійному газу, наприклад, сірчаному газу з гарячих джерел. Оскільки проектор може впасти через корозію. Це також може призвести до несправності проектора.

Попередження

- Під час використання проектора на висоті понад 1500 м, установіть для параметра **Висотний режим** значення **Увімкн.** у меню **Встановлення проектора** для належного регулювання внутрішньої температури проектора.
- Намагайтеся не встановлювати проектор у місцях з високою вологістю та пильністю або в місцях, що зазнають впливу диму від полум'я або тютюнового диму.

► Пов'язані посилання

- "Налаштування проектора та параметри встановлення" [стор.27](#)
- "Запобіжні заходи під час встановлення" [стор.27](#)

Налаштування проектора та параметри встановлення

Проектор можна налаштувати або встановити кількома способами: спереду або ззаду

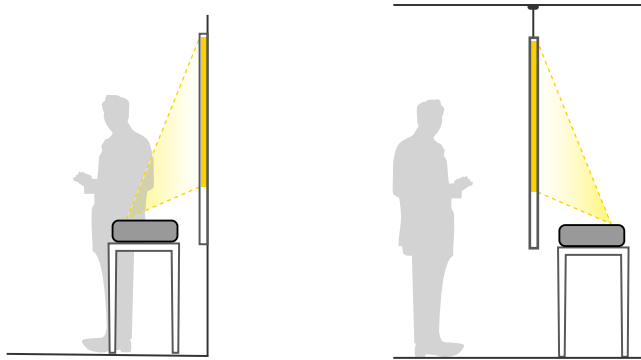

Передня / догори дном, задня / догори дном

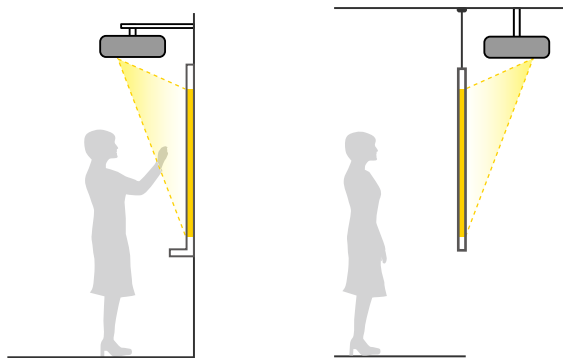

Виберіть правильний параметр **Проекція** у меню **Встановлення** проектора відповідно до способу встановлення. Якщо потрібно, увімкніть параметр **Кнопка інв. напр.** у меню **Операція** проектора та відрегулюйте параметр **Обертання меню** у меню **Дисплей** проектора.



- Стандартне значення параметра **Проекція** — **Передня**.
- Значення параметра **Проекція** можна змінити як вказано нижче, натиснувши й утримуючи кнопку [A/V Mute] на пульті ДК упродовж приблизно 5 секунд.
 - Перемкніть **Передня** на/з **Передня/Догори дном**
 - Перемкніть **Задня** на/з **Задня/Догори дном**

► Пов'язані посилання

- "Режими проєціювання" [стор.54](#)

Запобіжні заходи під час встановлення

Попередження

- Якщо проектор потрібно встановити під кутом, встановлення має виконувати кваліфікований інженер. Можна використовувати лише кріплення, розроблені для цього проектора.
- Установлюйте проектор належним чином, щоб він не впав.
- За допомогою гвинтів M4 (довжиною до 9 мм) прикріпіть проектор або VESA у точках кріплення до монтажного обладнання у чотирьох місцях.

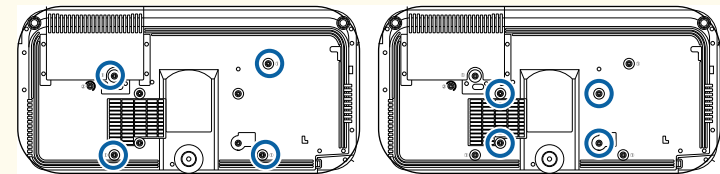

Місце встановлення

Попередження

Залиште вказаний обсяг вільного місця довкола проектора, щоб не блокувати випускний отвір і отвір повітрязабірника проектора.

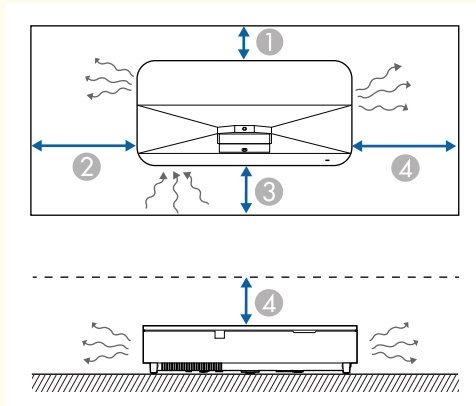

- ① 2,3 см
- ② 35 см
- ③ 5 см
- ④ 10 см

Місце встановлення (коли поруч установлюються декілька проекторів)

Попередження

- Установлюючи декілька проекторів поруч, переконайтеся, що гаряче повітря з випускних отворів не потраплятиме в отвори повітрязабірника інших проекторів.

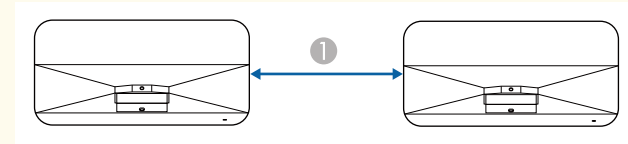

- ① 75 см чи більше

- Якщо між проекторами встановлена перегородка, відстань між проекторами можна зменшити.

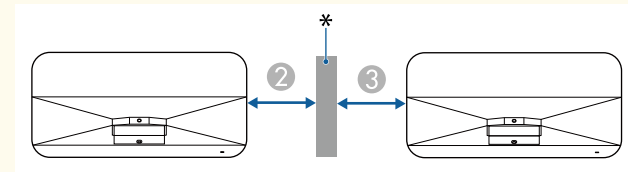

- ② 10 см чи більше
- ③ 35 см чи більше
- * Перегородка

Можна встановити страхувальний дріт, щоб запобігти падінню проектора зі стіни або стелі.

Попередження

Впевніться, що використовуєте страхувальний дріт, наданий з кронштейном Epsom для монтажу на стелі. Страхувальний дріт доступний як додатковий страхувальний дріт ELPWR01.

► Пов'язані посилання

- "При використанні кронштейну для монтажу на стелі ELPMB22" [стор.29](#)
- "При використанні кронштейну для монтажу на стелі ELPMB30" [стор.30](#)
- "При використанні монтажної рейки ELPMB75" [стор.31](#)

При використанні кронштейну для монтажу на стелі ELPMB22

Для підвищення безпеки можна прикріпити до проектора страхувальний дріт, як показано на малюнку.

Перед початком необхідно зняти з проектора усі передні регульовані опори і задню регульовану опору. Також впевніться, що надійно закріпили на проекторі кронштейн для монтажу на стелі ELPMB22 і в наборі страхувального дроту є наступні елементи:

- Страхувальний дріт × 1
- Карабін × 2 (Для ELPMB22 використовується лише один карабін.)
- Затискач дроту × 1
- Кріпильний гвинт (M4 × 10 мм) × 1



Для детальної інформації зі встановлення ELPMB22, див. *Ceiling Mount ELPMB22/ELPMB23 Instruction Manual*.

- 1** Прикріпіть затискач дроту до карабіну, а потім скористайтесь гвинтом, щоб зафіксувати затискач дроту на точці його фіксації (2) на проекторі.

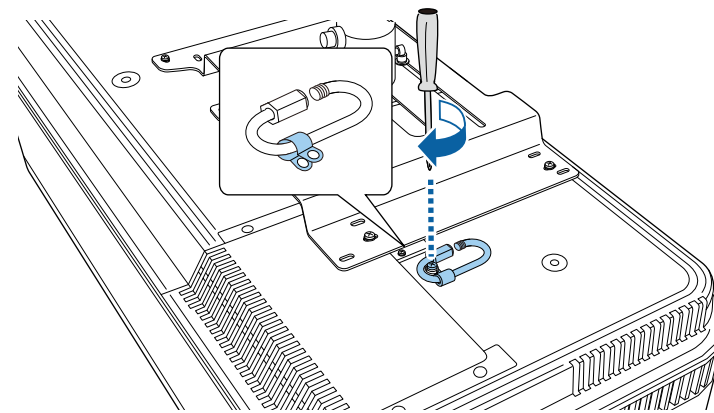

- 2** Протягніть страхувальний дріт навколо опорної штанги кронштейну для монтажу на стелі і закріпіть обидва кінці на карабіні проектора.

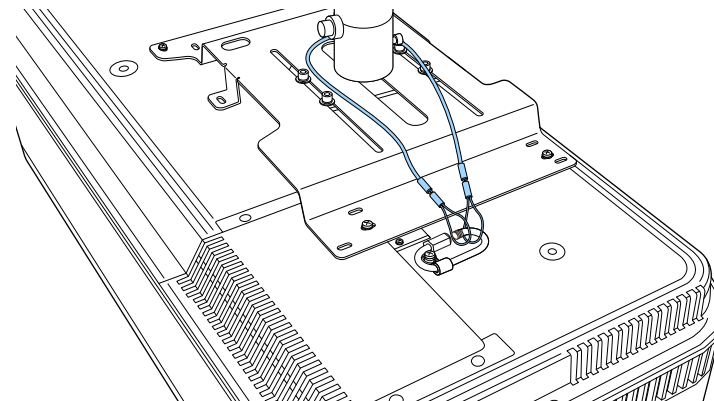

3 Затягніть замок карабіну.

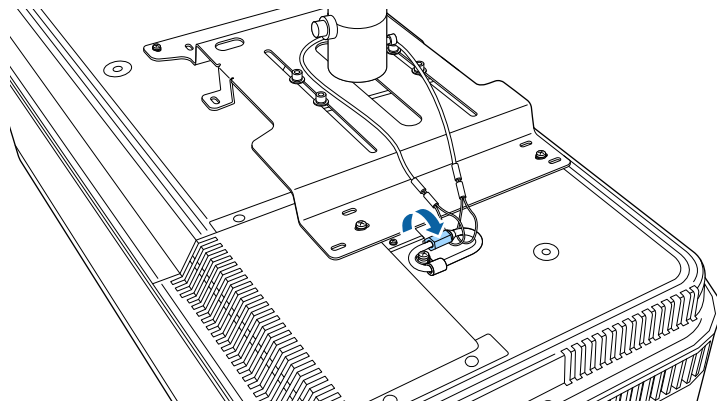

При використанні кронштейну для монтажу на стелі ELPMB30

Для підвищення безпеки можна прикріпити до проектора страхувальний дріт, як показано на малюнку.

Перед початком необхідно зняти з проектора усі передні регульовані опори і задню регульовану опору. Також впевніться, що надійно закріпили на проекторі кронштейн для монтажу на стелі ELPMB30 і в наборі страхувального дроту є наступні елементи:

- Страхувальний дріт × 1
- Карабін × 2 (Для ELPMB30 використовується лише один карабін.)
- Затискач дроту × 1
- Кріпильний гвинт (M4 × 10 мм) × 1



Для детальної інформації зі встановлення ELPMB30 див. *ELPMB30 User's Guide*.

1 Прикріпіть затискач дроту до карабіну, а потім скористайтесь гвинтом, щоб зафіксувати затискач дроту на гвинті на точці його фіксації (2) на проекторі.

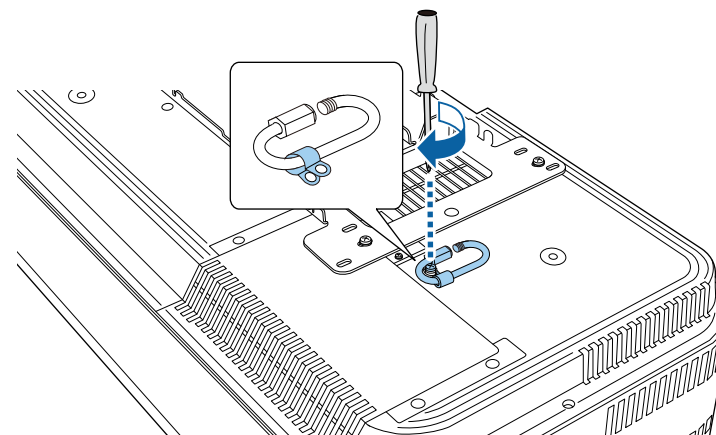

2 Протягніть страхувальний дріт через отвір на кронштейні для монтажу на стелі і закріпіть обидва кінці на карабіні.

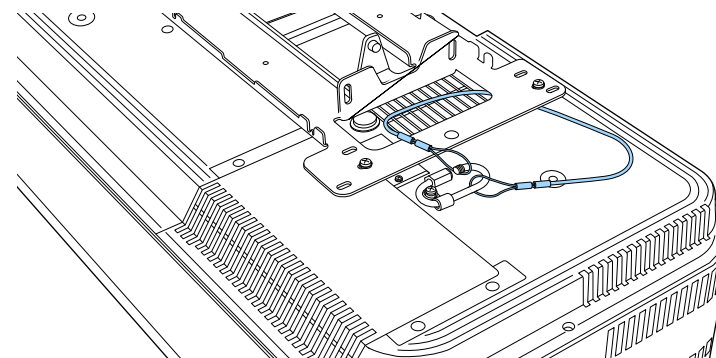

3 Затягніть замок карабіну.

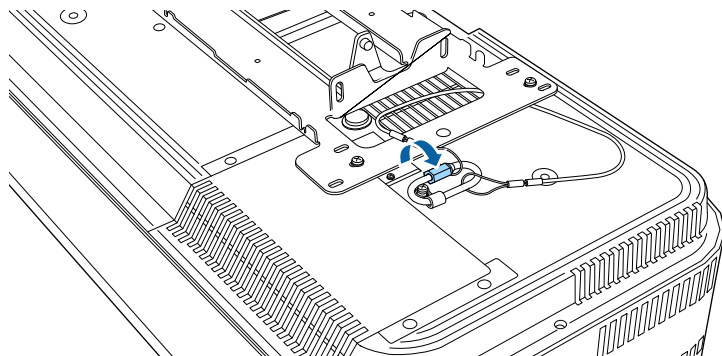

При використанні монтажної рейки ELPMB75

Для підвищення безпеки можна прикріпити до проектора страхувальний дріт, як показано на малюнку.

Перед початком необхідно зняти з проектора усі передні регульовані опори і задню регульовану опору. Також впевніться, що надійно закріпили на проекторі монтажну рейку ELPMB75, а в наборі страхувального дроту є наступні елементи:

- Страхувальний дріт × 1
- Карабін × 2
- Затискач дрота × 1
- Кріпильний гвинт (M4 × 10 мм) × 1



Детальну інформацію зі встановлення ELPMB75 див. у *ELPMB75 User's Guide*.

1 Прикріпіть затискач дроту до карабіну, а потім скористайтесь гвинтом, щоб зафіксувати затискач дроту на гвинті на точці його фіксації (2) на проекторі.

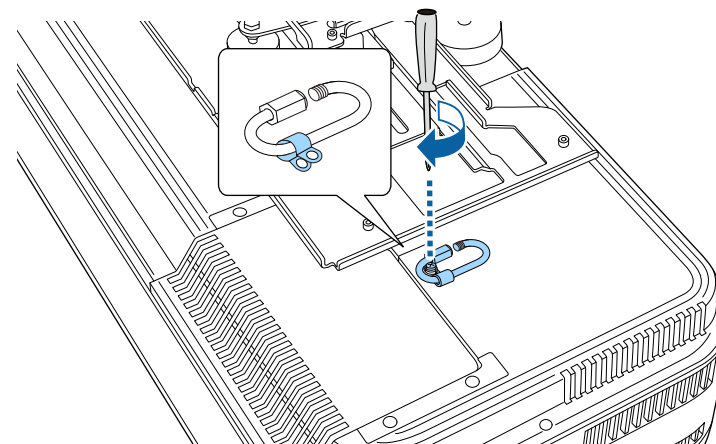

2 Протягніть обидва кінці страхувального тросу через карабін і затягніть замок карабіна.

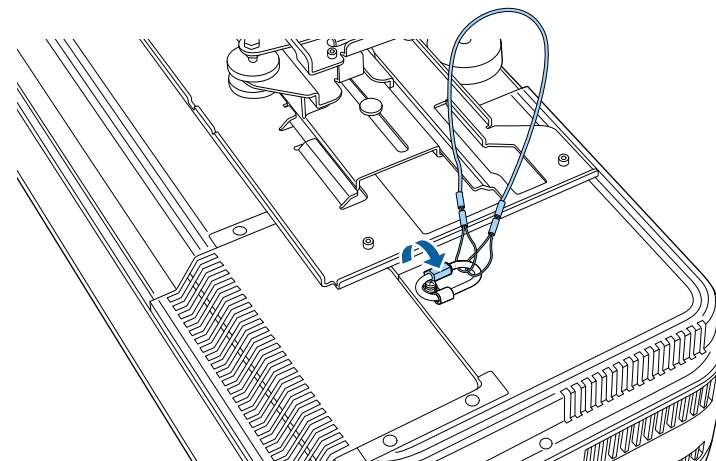

- 3** Пропустіть інший карабін через отвір у плечі монтажної рейки.

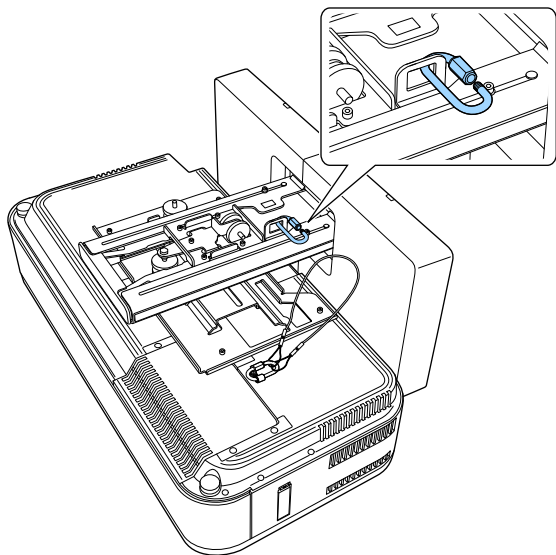

- 4** Протягніть страхувальний трос через карабін, прикріпивши його до монтажної рейки.

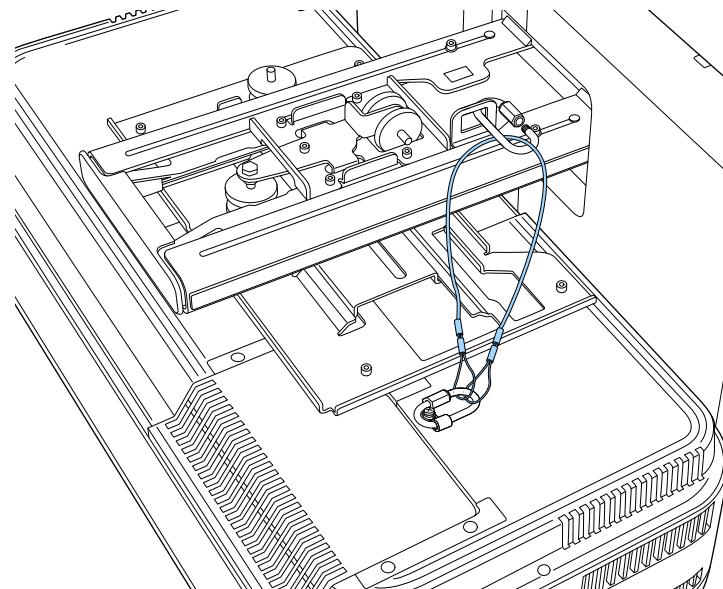

5 Затягніть замок карабіну.

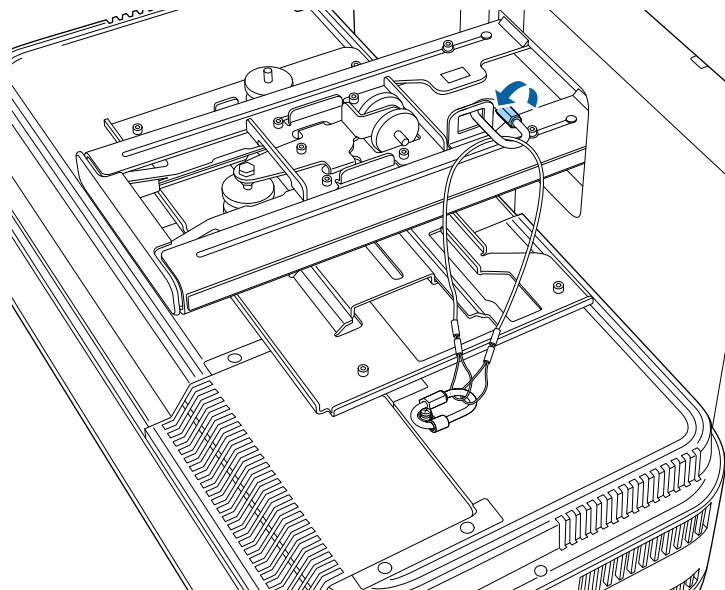

У наведених нижче розділах описано процес під'єднання проектора до різних джерел зображення.

Попередження

- Перевірте форму та орієнтацію з'єднувачів на кабелі, який потрібно підключити. Якщо з'єднувач не заходить в порт, не застосовуйте силу. Пристрій або проектор може пошкодитися або працювати несправно.
- В залежності від підключеного пристрою і форми кабелю можливо ви не зможете під'єднати бокову кришку до проектора. У цьому випадку не встановлюйте кришку на місце силою. Пристрій або проектор може пошкодитися або працювати несправно.



Список кабелів, які входять до комплекту проектора див. у посібнику *Коротка інструкція "Початок роботи"*. За необхідності придбайте доступні у продажу кабелі.

► Пов'язані посилання

- "Підключення до комп'ютера" [стор.34](#)
- "Підключення до джерел відеосигналу" [стор.35](#)
- "Підключення до зовнішніх USB-пристроїв" [стор.36](#)
- "Підключення до документ-камери" [стор.38](#)
- "Підключення до передавача HDBaseT" [стор.38](#)
- "Отримання останніх версій документів" [стор.10](#)

Підключення до комп'ютера

Виконуйте вказівки, що наведені в цих розділах, щоб підключити проектор до комп'ютера.

► Пов'язані посилання

- "Підключення до комп'ютера для виведення відео або аудіо за допомогою USB" [стор.34](#)

- "Підключення до комп'ютера для виведення відео або аудіо за допомогою HDMI" [стор.35](#)

Підключення до комп'ютера для виведення відео або аудіо за допомогою USB

Якщо комп'ютер відповідає системним вимогам, можна виводити вихідний відео- або аудіосигнал на проектор через USB-порт комп'ютера. Ця функція називається USB Display. Підключіть проектор до комп'ютера за допомогою USB-кабелю.



- У разі використання USB-концентратора з'єднання може працювати неправильно. Підключіть USB-кабель безпосередньо до проектора.

1 Підключіть кабель до порту USB-B проектора.

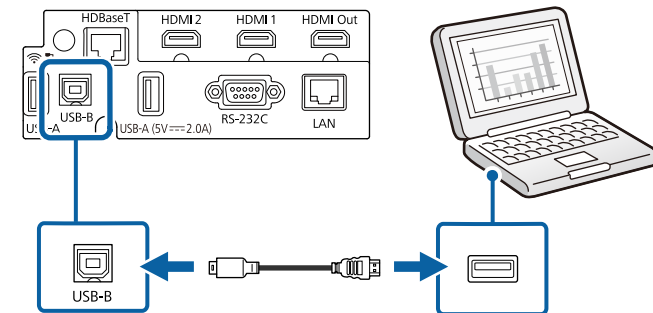

2 Інший кінець підключіть до іншого вільного USB-порту комп'ютера.

3 Увімкніть проектор і комп'ютер.

4 Щоб інсталювати Epson USB Display, виконайте такі кроки:



просто інсталюйте ПЗ, коли вперше підключаєте проектор до комп'ютера.

- Windows: Виберіть в діалоговому вікні пункт **Запустити EMP_UDSE.EXE**, щоб інсталювати ПЗ Epson USB Display.
- Mac: На екрані з'явиться папка встановлення ПЗ Epson USB Display. Виберіть **USB Display Installer** на виконуйте екранні вказівки, щоб інсталювати ПЗ Epson USB Display. Якщо папка **Налаштування** USB Display не відобразиться автоматично, двічі натисніть **EPSON_PJ_UD > USB Display Installer**.

5 Виконуйте екранні вказівки.

Не від'єднуйте USB-кабель і не вимикайте живлення проектора, коли на проекторі відображається зображення.

На проекторі відобразиться зображення робочого столу комп'ютера та виводитиметься звук, якщо ваша презентація містить аудіофайли.



- Якщо зображення не проєціюються, виконайте такі кроки:
 - Windows: Натисніть **Усі програми** або **Пуск > EPSON Projector > Epson USB Display Ver.x.xx**.
 - Mac: Двічі клацніть значок **USB Display** в папці **Програма**.
- Після завершення проєціювання виконайте такі кроки:
 - Windows: Від'єднайте USB-кабель. Немає потреби використовувати **Безпечне видалення пристрою**.
 - Mac: Виберіть **Від'єднати** із з меню значків **USB Display** на панелі меню або **Панелі швидкого запуску** і від'єднайте USB-кабель.

► Пов'язані посилання

- "Системні вимоги режиму USB Display" [стор.290](#)

Підключення до комп'ютера для виведення відео або аудіо за допомогою HDMI

Якщо комп'ютер оснащено портом HDMI, його можна підключити до проектора за допомогою кабелю HDMI та виводити звук із комп'ютера разом із проєційованим зображенням.

- 1** Підключіть кабель HDMI до порту виходу HDMI.
- 2** Інший кінець підключіть до порту HDMI проектора.

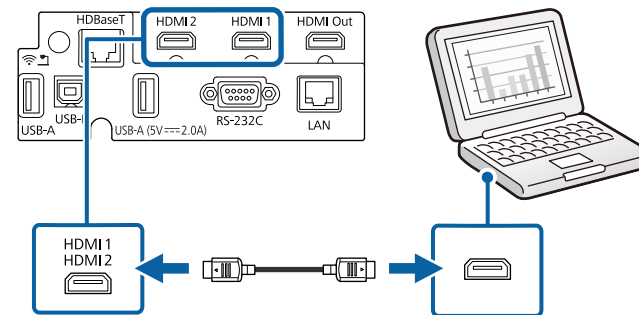

Підключення до джерел відеосигналу

Виконуйте вказівки, що наведені в цих розділах, щоб підключити відеопристрій до комп'ютера.



- Якщо порт на пристрої, що підключається, має нестандартну форму, скористайтеся кабелем, який входить в комплект цього пристрою, або додатковим кабелем для підключення проектора.
- Кабелі відрізняються залежно від вихідного сигналу, що надходить від під'єданого відеообладнання.
- Деякі типи відеообладнання можуть постачати різні типи сигналів. Зверніться до посібника користувача, який надається разом із відеообладнанням, щоб отримати докладну інформацію про можливі вихідні сигнали.

► Пов'язані посилання

- "Підключення до джерела відеосигналу HDMI" [стор.36](#)

Підключення до джерела відеосигналу HDMI

Якщо джерело відеосигналу має порт HDMI, його можна підключити до проектора за допомогою кабелю HDMI та виводити звук із джерела зображення разом із проєційованим зображенням.

Попередження

Не вмикайте джерело відеосигналу до того як підключити його до проектора. Це може призвести до пошкодження проектора.

- 1** Підключіть кабель HDMI до порту виходу HDMI на джерелі відеосигналу.

- 2** Інший кінець підключіть до порту HDMI проектора.

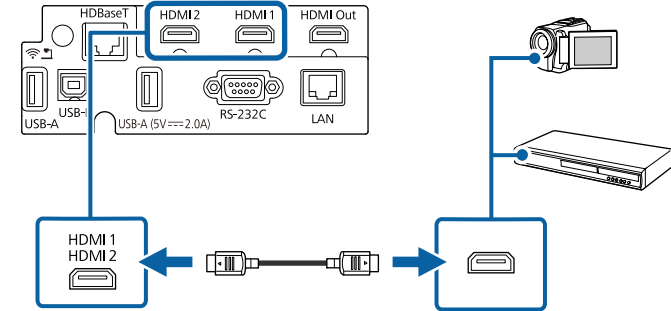

Підключення до зовнішніх USB-пристроїв

Виконуйте вказівки, що наведені в цих розділах, щоб підключити до проектора зовнішні USB-пристрої.

► Пов'язані посилання

- "Проєціювання з USB-пристроїв" [стор.36](#)
- "Підключення до USB-пристроїв" [стор.37](#)
- "Відключення USB-пристрою" [стор.37](#)

Проєціювання з USB-пристроїв

Можна проєціювати зображення та інший контент без комп'ютера чи відеопристрою, якщо підключити до проектора один з таких пристроїв:

- USB-флеш-накопичувач
- цифрова камера або смартфон
- зовнішній жорсткий диск USB



- Цифрові камери чи смартфони повинні мати можливість підключення через USB, а не TWAIN, і повинні підтримувати стандарт USB Mass Storage.
- Зовнішні жорсткі диски USB повинні відповідати таким вимогам:
 - Підтримка стандарту USB Mass Storage (сумісними є не всі пристрої, що підтримують стандарт USB Mass Storage)
 - Відформатовано у FAT16/32
 - Автономне живлення власними джерелами живлення змінного струму (не рекомендовано використовувати жорсткі диски з живленням від шини)
 - Уникайте використання жорстких дисків із кількома розділами

У режимі Відтворення вмісту можна проєціювати списки відтворення, що містять зображення та відеофайли, збережені на USB-накопичувачі.

► Пов'язані посилання

- "Проєціювання презентації у режимі PC Free" [стор.103](#)
- "Проєктування в режимі відтворення вмісту" [стор.109](#)

Підключення до USB-пристроїв

USB-пристрій можна підключити через порт проектора USB-A і використовувати його для проєціювання зображень та іншого вмісту.

- 1** Якщо USB-пристрій постачався разом із адаптером живлення, підключіть пристрій до електричної розетки.

- 2** Підключіть USB-кабель або USB-носіє до порту USB-A проектора, як показано нижче.

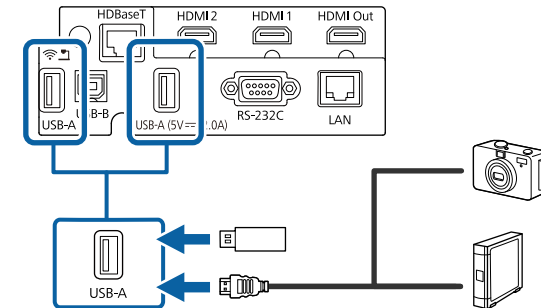

Попередження

- Використовуйте USB-кабель з комплекту або той, що призначений для використання з пристроєм.
- Не підключайте USB-концентратор або USB-кабель довжиною понад 3 метри, інакше пристрій може працювати неправильно.

- 3** За потреби підключіть інший кінець до пристрою.

Відключення USB-пристрою

Після завершення проєкції з підключеного USB-пристрою відключіть пристрій від проектора.

- 1** За потреби вимкніть пристрій та від'єднайте його від розетки.
- 2** Відключіть USB-пристрій від проектора.

Підключення до документ-камери

Для проєціювання зображень з камери можна підключити документ-камеру до проектора.

Метод підключення залежить від моделі документ-камери Epson. Докладно див. у посібнику до документ-камери.

► Пов'язані посилання

- "Отримання останніх версій документів" [стор.10](#)

Підключення до передавача HDBaseT

Щоб надіслати сигнал HDMI або RS-232C на велику відстань, можна підключити проектор до передавача HDBaseT за допомогою мережевого кабелю 100Base-TX. Це корисно, якщо потрібно надіслати сигнал чи контролювати проектор на відстані, наприклад, із зали чи з місця подій, оскільки можна використовувати мережевий кабель довжиною до 100 м. Щоб забезпечити правильну передачу даних, використовуйте кабель Category 5e STP або кращий. Проте операція не гарантована для всіх пристроїв вводу/виводу та середовищ.



- Щоб увімкнути обмін даними між портами Ethernet і послідовними портами передавача, переведіть параметр **Управління зв'язком** в положення **Увімкн.** в меню проектора **Сигнал вводу-виводу**. Увімкнення цього налаштування вимикає порти LAN та RS-232C проектора.

☛ **Сигнал вводу-виводу > HDBaseT > Управління зв'язком**

- У разі підключення до передавача Extron XTP або перемикача на порт HDBaseT проектора укажіть для параметра **Extron XTP** значення **Увімкн.** в меню **Сигнал вводу-виводу**.

☛ **Сигнал вводу-виводу > HDBaseT > Extron XTP**

- Якщо потрібно керувати проектором, коли він не проєцює жодних зображень, установіть для параметра **Вихід A/V** значення **Завжди** в меню **Сигнал вводу-виводу** проектора.

1 Вимкніть проектор і передавач HDBaseT.



Переконайтеся, що проектор і передавач HDBaseT вимкнені під час підключення чи відключення мережевого кабелю між двома пристроями.

2 Підключіть один кінець мережевого кабелю до порту HDBaseT передавача.

3 Інший кінець підключіть до порту HDBaseT проектора.

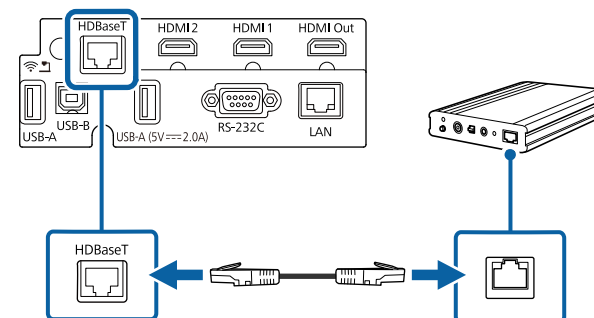



У документації, яка надається разом із передавачем HDBaseT, міститься інструкція з підключення передавача до вашого відеопристрою чи комп'ютера.

- 4** Увімкніть проектор і передавач HDBaseT.

Можна створити одне велике об'єднане зображення та проєціювати його з кількох проекторів.

Ви можете підключити кілька проекторів одним із таких способів: послідовне підключення або підключення через розподільник. Ви можете підключити послідовно до чотирьох проекторів.

Попередження

При встановленні проекторів впевніться, що гаряче повітря з отвору відведення повітря не потрапить в отвір повітрязабірника іншого проектору.

► Пов'язані посилання

- "Проєціювання одного об'єданого зображення при послідовному підключенні" [стор.40](#)

Проєціювання одного об'єданого зображення при послідовному підключенні

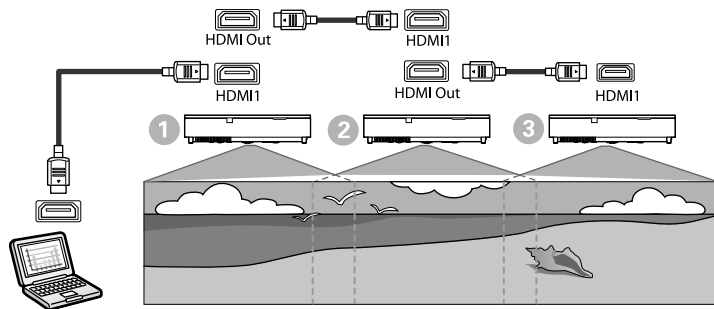

- 1 Підключіть проектор до комп'ютера за допомогою кабелю HDMI, а потім підключіть порт HDMI1 і порт HDMI Out проекторів за допомогою кабелю HDMI.



- Зображення відображається через порт HDMI Out, лише якщо HDMI1 вибраний як джерело зображення.
- Якщо ви підключаєте проектори послідовно, підключіть їх, як показано нижче.

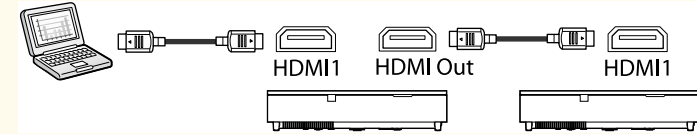

- 2 Натисніть кнопку [Menu] на панелі керування або на пульті дистанційного керування.
- 3 Виберіть для параметра **Режим кольору** значення **Кілька проєкцій** у меню проектора **Зображення** для всіх проекторів.
- 4 Виберіть необхідний параметр **HDMI Link** у меню **Сигнал вводу-виводу** проектора. У цьому списку наведено приклади налаштувань при підключенні трьох проекторів.

Налаштування пунктів	1	2	3
	Перший проектор для підключення до пристрою	Проектори посередині	Термінальний проектор
Посил. живлення HDMI Out	Увімкн.	Увімкн.	Увімкн.

Налаштування пунктів	①	②	③
	Перший проектор для підключення до пристрою	Проектори посередині	Термінальний проектор
Кінцевий термінал HDMI Out	Вимкн.	Вимкн.	Увімкн.



Це може не спрацювати, якщо п'ять або більше проекторів підключені послідовно або якщо параметри неправильні.

- 5** Виберіть необхідний параметр в меню **Кілька проєкцій** проектора.
- 6** Натисніть кнопку [Menu] або [Esc], щоб вийти з меню.

► **Пов'язані посилання**

- "Підключення кількох проекторів" [стор.124](#)

Під'єднану бокову кришку можна приховати з поля зору, установивши кришку відсіку кабельних підключень.

- 1 Зніміть з проектору бокову кришку.

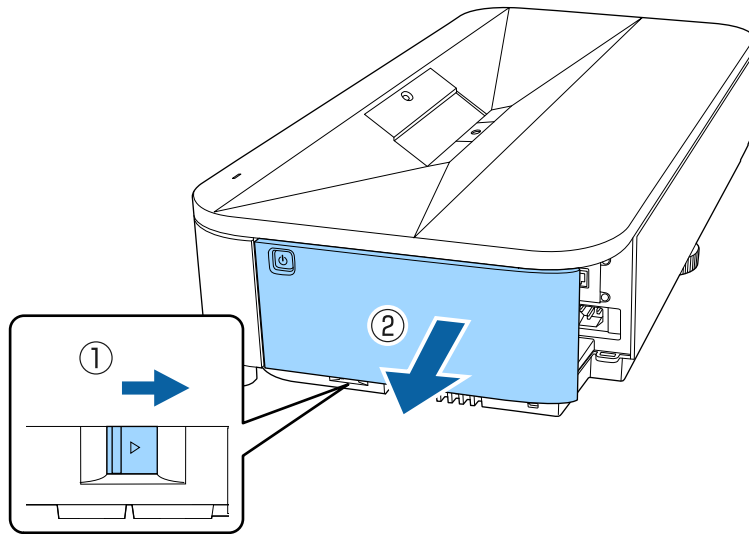

- 2 Прокладіть стандартну стрічку кабельним тримачем і скріпіть кабелі.

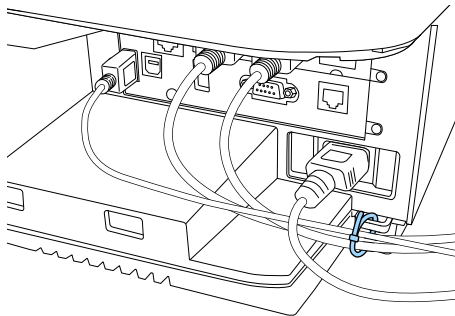

⚠ Обережно

Не з'єднуйте шнур живлення з іншими кабелями. Інакше може виникнути пожежа.

- 3 Замініть бокову кришку.

У пульті дистанційного керування використовуються дві батарейки типу AA, що постачаються в комплекті з проектором.

Попередження

Перед виконанням операцій з батареями обов'язково прочитайте *Інструкції з техніки безпеки*.



Замініть батарейки, щойно їх заряд буде вичерпано. У пульті дистанційного керування використовуються лужні або марганцеві батарейки типу AA.

1 Відкрийте кришку відділення для батарей, як показано нижче.

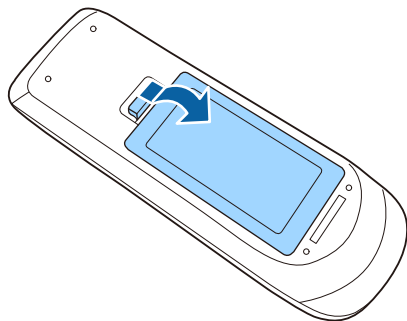

2 Якщо потрібно, вийміть використані батареї.



Використані батареї потрібно утилізувати відповідно до місцевих норм.

3 Вставте кінці батарейок відповідно до позначок + і -, як показано на малюнку.

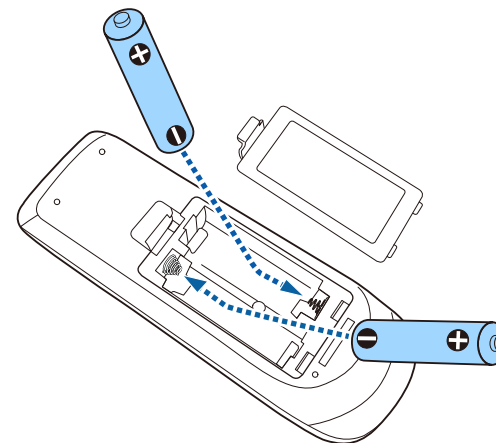

⚠ Попередження

Щоб правильно встановити батареї, перевірте розташування знаків (+) і (-) у батарейному відділенні. Якщо батареї встановлено неправильно, може статися вибух або витік електроліту, що призведе до займання, пошкодження виробу чи травмування.

4 Закрийте кришку відділення для батарей та притисніть її, щоб вона стала на місце.

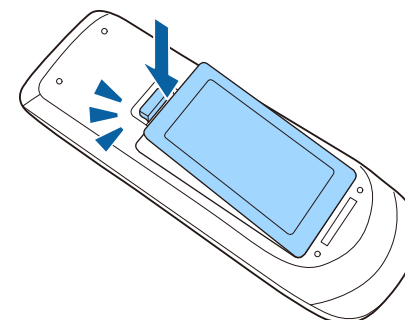

За допомогою пульта дистанційного керування можна керувати проектором практично з будь-якого кута кімнати.

Упевніться, що направляєте пульт дистанційного керування на приймачі проектора на відстані та під відповідним кутом, як показано нижче.

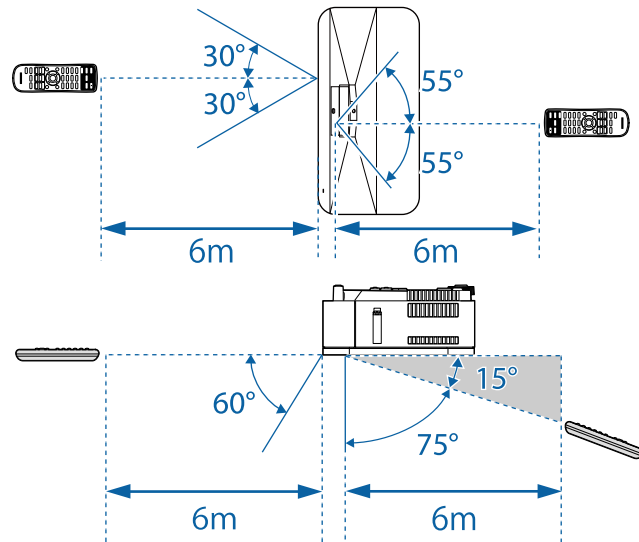

- Уникайте використання пульта дистанційного керування в умовах сильного флуоресцентного світла чи прямих сонячних променів, інакше проектор може не відповідати на команди. Якщо ви не плануєте використовувати пульт дистанційного керування впродовж тривалого часу, вийміть батареї.

Використання основних функцій проектора

Виконуйте інструкції, що наведені в цих розділах, щоб використовувати основні функції проектора.

► Пов'язані посилання

- "Увімкнення проектора" [стор.46](#)
- "Вимкнення проектора" [стор.49](#)
- "Установлення дати й часу" [стор.50](#)
- "Вибір мови в меню проектора" [стор.53](#)
- "Режими проєціювання" [стор.54](#)
- "Налаштування типу екрана" [стор.56](#)
- "Налаштування висоти зображення" [стор.59](#)
- "Відображення тестового шаблону" [стор.60](#)
- "Фокусування зображення за допомогою важеля фокусування" [стор.62](#)
- "Форма зображення" [стор.63](#)
- "Зміна розміру зображення за допомогою цифрового збільшення" [стор.74](#)
- "Коригування положення зображення за допомогою функції зсуву зображення" [стор.75](#)
- "Вибір джерела зображення" [стор.77](#)
- "Співвідношення сторін зображення" [стор.79](#)
- "Налаштування продуктивності (режим кольору)" [стор.81](#)
- "Параметр кадрова інтерполяція" [стор.84](#)
- "Налаштування кольору зображення" [стор.86](#)
- "Регулювання роздільної здатності зображення" [стор.90](#)
- "Регулювання яскравості" [стор.92](#)
- "Контроль гучності за допомогою кнопок гучності" [стор.95](#)
- "Регулювання параметрів звуку (Режим звуку)" [стор.96](#)
- "Інвертування аудіоканалів" [стор.98](#)

Увімкніть комп'ютер або відеообладнання, яке плануєте використовувати, після увімкнення проектора.

1 Зніміть бокову кришку.

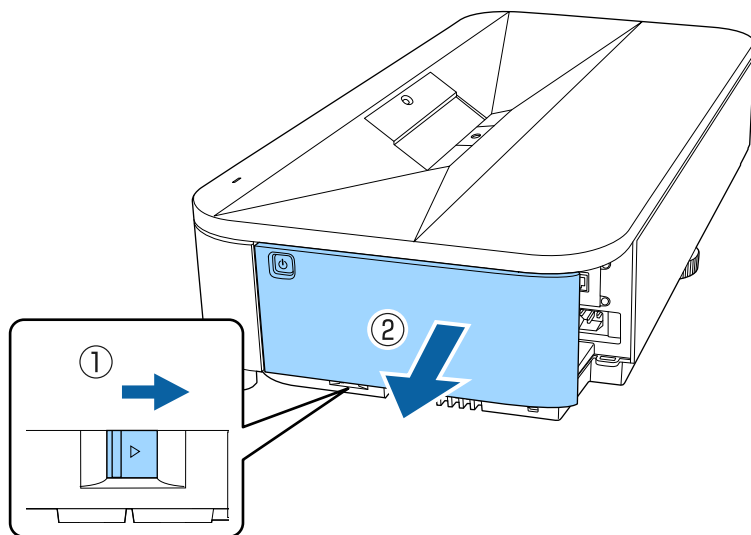

2 Підключіть кабель живлення до гнізда живлення проектора та вставте його в електричну розетку.

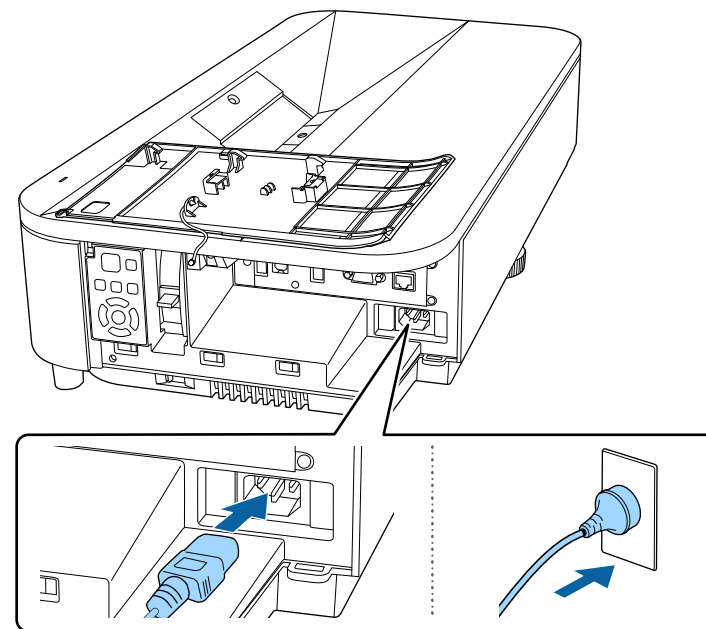

⚠ Попередження

Перевірте заземлення, перш ніж підключати пристрій до розетки. У разі відключення проводу заземлення, вийміть з розетки кабель живлення та відключіть його від заземлення.

Індикатор живлення проектора засвітиться блакитним кольором. Це означає, що до проектора надходить живлення, однак він ще не увімкнений (перебуває в режимі очікування).

3 Натисніть кнопку живлення на контрольній панелі, або пульті дистанційного керування, щоб увімкнути проектор.

Проектор видасть короткий звуковий сигнал, а індикатор стану буде блимати синім кольором під час розігріву проектора. Щойно проектор розігріється, індикатор стану припинить блимати й засвітиться синім.



- Коли ви вперше вмикаєте проектор, відображається майстер першого встановлення. Виконайте налаштування параметрів **Проекція**, **Мова** і **Дата і час** за допомогою кнопок зі стрілками і кнопки [Enter] на панелі керування або пульті ДК. Потім увімкніть **Швидкий запуск**, щоб за потреби запустити проектор швидше. Примітка: коли цей параметр увімкнено, енергоспоживання в режимі очікування збільшується. Нарешті, за необхідності відрегулюйте параметри форми і положення проєційованого зображення.
- Також можна вибрати параметр **Швидкий запуск** у меню проектора **Операція**.

Якщо зображення, що проєціюється, не видно, виконуйте вказівки нижче.

- Увімкніть підключений комп'ютер або відеопристрій.
- Змініть виведення зображення з комп'ютера, якщо використовується ноутбук.
- Вставте DVD або інший відеоносій та натисніть кнопку відтворення (за потреби).
- Натисніть кнопку [Source] на панелі керування або кнопку [Source Search] на пульті ДК, щоб знайти джерело.
- Вкажіть бажане джерело відеосигналу, натиснувши відповідну кнопку на пульті дистанційного керування.
- Якщо з'явиться Головний екран, виберіть джерело проєкції.

Попередження

- Не дивіться в об'єktiv проектора, коли джерело світла увімкнено. Це може призвести до порушення зору, і особливо небезпечно для дітей.
- Перші ніж вмикати проектор на відстані за допомогою пульту дистанційного керування, переконайтеся, що ніхто не дивиться в об'єktiv.
- Якщо затулити світло проектора, область, на яку воно світить, нагріється. Це може призвести до розплавлення, займання чи пожежі. Також через відбиття світла може нагрітися об'єktiv. Це може призвести до несправності проектора. Щоб зупинити проєціювання, скористайтеся функцією Вимкнення A/V або вимкніть проектор.



- Якщо для параметра **Direct Power On** встановлено значення **Увімкн.** у меню **Операція** проектора, проектор увімкнеться, щойно ви вставите його штекер у розетку. Зверніть увагу, що проектор також включається автоматично у таких випадках, як відновлення після вимкнення електроенергії.
- Якщо для параметра **Автоувімкнення** встановлено певний порт у меню **Операція** проектора, проектор увімкнеться, щойно виявить сигнал зображення з цього порту.

» Пов'язані посилання

- "Головний екран" [стор.47](#)
- "Параметри функцій проектора: меню «Операція»" [стор.213](#)

Головний екран

За допомогою функції Головний екран ви можете легко вибирати джерело зображення та отримати доступ до інших корисних функцій. Ви можете відкрити Головний екран, натиснувши кнопку [Home] на панелі керування або пульті дистанційного керування. Головний екран також відображається, коли до увімкненого проектора не надходить вхідний сигнал.

Натискайте кнопки зі стрілками на панелі керування або на пульті дистанційного керування, щоб вибрати пункт меню, а потім натисніть кнопку [Enter].



- 1 Обирає потрібне джерело проєціювання.
У верхньому правому кутку з'являється прапорець із поточного джерела вхідного сигналу.
Ви можете перевірити попередній перегляд поточного вхідного зображення для більшості джерел як ескіз (крім джерела входу USB у режимі відтворення вмісту).
- 2 Проєціює зображення з двох різних джерел зображень одночасно в режимі сітки.
- 3 Надання спільного доступу до зображення проєційованого екрана іншим проекторам, підключеним до цієї самої мережі.
- 4 Показує посібник з підключення. Ви можете вибрати способи бездротового підключення залежно від пристроїв, які використовуєте, наприклад смартфони або комп'ютери.

- 5 Дає змогу вам вибрати такі типові параметри проектора (параметри можуть відрізнятися залежно від інших вибраних параметрів):

- Режим кольору
- Рівень яскравості
- Гучність
- Геометр. корекція (доступно Quick Corner.)
- Співвідн. сторін
- Встановити знову



Параметр **Геометр. корекція** відображається, тільки коли **Фіксоване встановлення** налаштоване на **Вимкн.**, а **Геометр. корекція** налаштована на **Quick Corner** у меню проектора **Встановлення**.

- 6 Відображення імені та ключового слова проектора.
- 7 Відображення поточного часу.



Головний екран зникає через 10 хв. бездіяльності.

► Пов'язані посилання

- "Одночасне проєціювання двох зображень" [стор.100](#)
- "Спільний екран" [стор.169](#)

Вимкніть проектор і перезапустіть його після використання.



- Вимкніть пристрій, якщо він не використовується, щоб продовжити термін служби проектора. Очікуваний термін експлуатації джерела світла залежить від вибраного режиму, умов навколишнього середовища та використання. Із часом яскравість знижується.
- Якщо для параметра **Калібрув. освітл.** встановлено значення **Період. виконувати** в меню **Керування** проектора, калібрування джерела світла здійснюється автоматично після вимкнення проектора, та діють такі умови:
 - минуло 100 годин з часу останнього калібрування джерела світла;
 - проектор використовувався безперервно впродовж понад 20 хвилин.
- Так як проектор підтримує функцію прямого вимкнення, його можна вимкнути негайно, використовуючи вимикач.

1 Натисніть кнопку живлення на панелі керування або на пульті дистанційного керування.

З'явиться екран підтвердження завершення роботи.

Вимкнути живлення?

Так: Натисніть кнопку 

Ні : Натисніть будь-яку іншу кнопку

2 Ще раз натисніть кнопку живлення. (Щоб залишити пристрій ввімкненим, натисніть будь-яку іншу кнопку.)

Проектор видасть два короткі звукові сигнали, вимкнеться джерело світла, і згасне індикатор стану.

3 Перед транспортуванням чи зберіганням проектора, упевніться, що індикатор живлення засвітився синім кольором (але не блимає), а індикатор стану вимкнено, після чого від'єднайте кабель живлення.

Можна встановити дату й час проектора.

- 1 Увімкніть проектор.
- 2 Натисніть кнопку [Menu] на панелі керування або на пульті дистанційного керування.

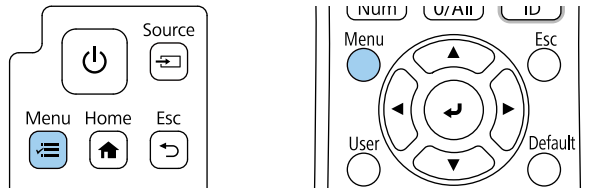

- 3 Виберіть параметр **Керування** і натисніть клавішу [Enter].

Часто використовува...	Керування	
Зображення	Кнопка користувача	Режим освітлення
Сигнал вводу-виводу	Лого користувача	
Встановлення	Шаблон користувача	
Дисплей	Блок-ня керування	Вимкн.
Операція	Збільшення 4000	Увімкн.
Керування	Однорідний колір	
Мережа	Узгодження кольорів	
Кілька проєкцій	Режим оновлення	
Пам'ять	Калібрув. освітл.	
ЕСО	Дата і час	
Первинні/Усі налашт...	Параметри графіка	
	Живл. бездр. LAN	
	Діагн. бездр. мережі	1
	Місце збер. журн.	USB та внутр. пам'ять
	Діапаз. нал. пак.	
	Мова	Українська
	Дані	

- 4 Виберіть параметр **Дата і час** і натисніть клавішу [Enter].
З'явиться такий екран:

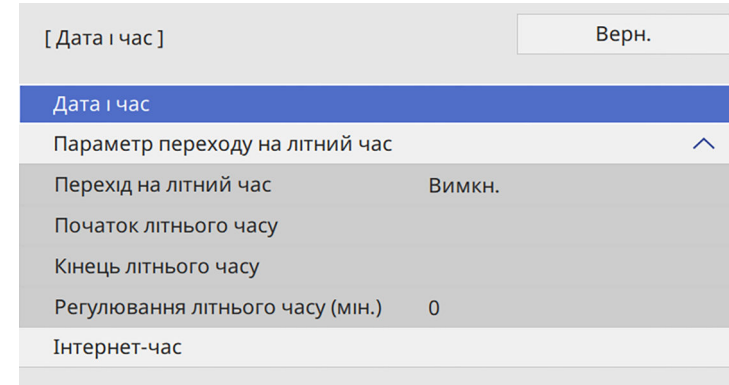

- 5 Виберіть параметр **Дата і час** і натисніть клавішу [Enter].
З'явиться такий екран:

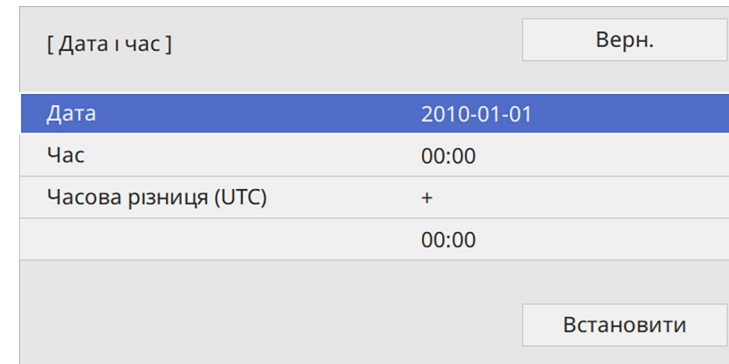

- 6 Виберіть параметр **Дата**, натисніть клавішу [Enter], і введіть поточну дату за допомогою клавіатури, що з'явилася.

7 Виберіть параметр **Час**, натисніть клавішу [Enter], і введіть поточний місцевий час за допомогою клавіатури, що з'явилася.



Щоб налаштувати параметр **Часова різниця (UTC)** як пояснено у кроці 8, введіть Скоординований універсальний час замість поточного місцевого часу.

8 Виберіть параметр **Часова різниця (UTC)**, натисніть клавішу [Enter], і введіть часову різницю за Грінвічем.

9 Після завершення виберіть параметр **Встановити** і натисніть клавішу [Enter].

10 Щоб увімкнути перехід на літній час, виберіть параметр **Перехід на літній час** і натисніть клавішу **Увімкн.** Потім виберіть параметри.

[Параметр переходу на літній час]	Верн.
Перехід на літній час	Увімкн. ^
Регулювання літнього часу (...)	0
Початок літнього часу	
Місяць	1
Тиждень	1
День тижню	Пн
Час	00:00
Кінець літнього часу	
Місяць	1
Тиждень	1
День тижню	Пн
Час	00:00
Встановити	

11 Після завершення виберіть параметр **Встановити** і натисніть клавішу [Enter].

- 12** Щоб оновлювати час автоматично через сервер Інтернет-часу, виберіть параметр **Інтернет-час** і натисніть клавішу **Увімкн.** Потім виберіть параметри.

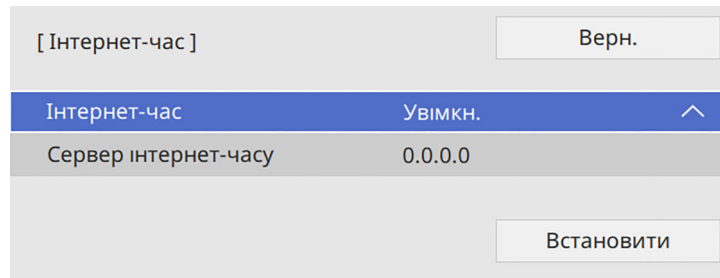

- 13** Після завершення виберіть параметр **Встановити** і натисніть клавішу [Enter].
- 14** Натисніть кнопку [Menu] або [Esc], щоб вийти з меню.

Щоб переглянути меню проектора та повідомлення іншою мовою, можна змінити параметр **Мова**.

- 1** Увімкніть проектор.
- 2** Натисніть кнопку [Menu] на панелі керування або на пульті дистанційного керування.

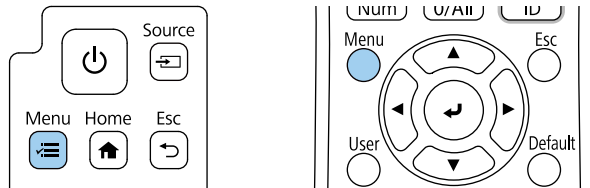

4 Виберіть параметр **Мова** і натисніть кнопку [Enter].

5 Виберіть бажану мову та натисніть кнопку [Enter].

6 Натисніть кнопку [Menu] або [Esc], щоб вийти з меню.

- 3** Виберіть параметр **Керування** і натисніть клавішу [Enter].

Часто використовува...	Керування	
Зображення	Кнопка користувача	Режим освітлення
Сигнал вводу-виводу	Лого користувача	
Встановлення	Шаблон користувача	
Дисплей	Блок-ня керування	Вимкн.
Операція	Збільшення 4000	Увімкн.
Керування	Однорідний колір	
Мережа	Узгодження кольорів	
Кілька проєкцій	Режим оновлення	
Пам'ять	Калібрув. освітл.	
ЕСО	Дата і час	
Первинні/Усі налашт...	Параметри графіка	
	Живл. бездр. LAN	
	Діагн. бездр. мережі	1
	Місце збер. журн.	USB та внутр. пам'ять
	Діапаз. нал. пак.	
	Мова	Українська
	Дані	

Залежно від того, як розміщений проектор, можливо, потрібно буде змінити режим проєціювання, щоб зображення проєціювалися правильно.

- Параметр **Передня** дає змогу робити проєкцію зі столу, що стоїть перед екраном.
- Параметр **Передня/Догори дном** дозволяє перевернути зображення, щоб проєціювати його догори дном за допомогою проектора, встановленого на стінному чи стельовому кріпленні.
- Параметр **Задня** перевертає зображення в горизонтальне положення, щоб проєціювати з-за просвітного екрана.
- Параметр **Задня/Догори дном** перевертає зображення згори донизу і горизонтально, щоб проєціювати його за допомогою проектора, встановленого на стінному чи стельовому кріпленні та з-за напівпрозорого екрана.

► Пов'язані посилання

- "Зміна режиму проєціювання за допомогою пульта дистанційного керування" [стор.54](#)
- "Зміна режиму проєціювання за допомогою меню" [стор.54](#)
- "Налаштування проектора та параметри встановлення" [стор.27](#)

Зміна режиму проєціювання за допомогою пульта дистанційного керування

Режим проєціювання можна змінити, щоб перевернути зображення згори донизу.

- 1** Увімкніть проектор і виведіть зображення на екран.

- 2** Натисніть і утримуйте кнопку [A/V Mute] на пульті дистанційного керування впродовж п'яти секунд.

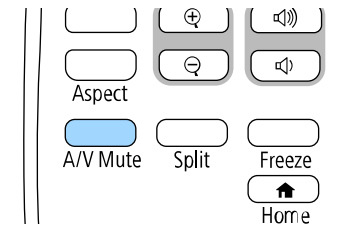

Зображення ненадовго зникне і з'явиться знову, перевернуте згори донизу.

- 3** Щоб відновити початковий режим проєціювання, знову натисніть і утримуйте кнопку [A/V Mute] впродовж п'яти секунд.

Зміна режиму проєціювання за допомогою меню

Режим проєціювання можна змінити, щоб повернути зображення згори донизу та/або зліва направо за допомогою меню проектора.

- 1** Увімкніть проектор і виведіть зображення на екран.

- 2** Натисніть кнопку [Menu] на панелі керування або на пульті дистанційного керування.

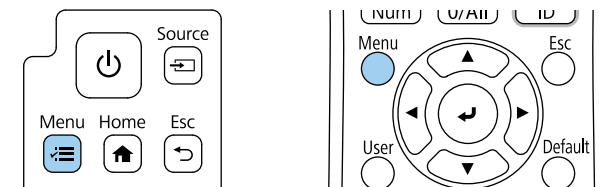

3 Виберіть меню **Встановлення** і натисніть клавішу [Enter].

Часто використовува...	Встановлення	
Зображення	Фіксоване встановлення	Вимкн.
Сигнал вводу-виводу	Тестовий шаблон	
Встановлення	Посібник із встановл. за до...	
Дисплей	Проекція	Передня
Операція	Геометр. корекція	Quick Corner
Керування	Майстер геометр. корекції	
Мережа	Підкл. до Setting Assistant	
Кілька проєцій	Цифрове збільшення	^
Память	Зсув зображення	
ЕСО	Дистанц. Приймач	Вимкн.
Первинні/Усі налашт...	Тип екрану	16:9 v
	Висотний режим	Вимкн.
	Джерело	HDMI1
	Затемнення	
	Скинути до значень за за...	
	Налаштування для кімнат в...	
	Встановити знову	

4 Виберіть пункт **Проекція** і натисніть кнопку [Enter].

5 Виберіть режим проєціювання та натисніть кнопку [Enter].

[Проекція]	Верн.
Передня	
Задня	
✓ Передня/Догори дном	
Задня/Догори дном	

6 Натисніть кнопку [Menu] або [Esc], щоб вийти з меню.

За допомогою параметра **Тип екрану** можна вибрати співвідношення сторін відтворюваного зображення відповідно до використовуваного екрана.



- Неможливо змінити параметр **Тип екрану**, якщо для параметра **Відтворення вмісту** в меню **Увімкн.** проектора встановлено значення **Операція**.
- У разі зміни параметра **Тип екрану** налаштування **Геометр. корекція** буде ініціалізовано.

1 Увімкніть проектор і виведіть зображення на екран.

2 Натисніть кнопку [Menu] на панелі керування або на пульті дистанційного керування.

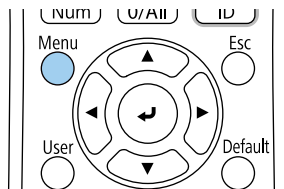
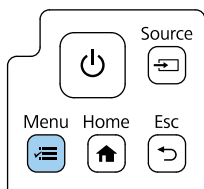

3 Виберіть меню **Встановлення** і натисніть клавішу [Enter].

Часто використовува...	Встановлення	
Зображення	Фіксоване встановлення	Вимкн.
Сигнал вводу-виводу	Тестовий шаблон	
Встановлення	Посібник із встановл. за до...	
Дисплей	Проекція	Передня
Операція	Геометр. корекція	Quick Corner
Керування	Майстер геометр. корекції	
Мережа	Підкл. до Setting Assistant	
Кілька проєкцій	Цифрове збільшення	^
Пам'ять	Зсув зображення	
ЕСО	Дистанц. Приймач	Вимкн.
Первинні/Усі налашт...	Тип екрану	16:9 v
	Висотний режим	Вимкн.
	Джерело	HDMI1
	Затемнення	
	Скинути до значень за за...	
	Налаштування для кімнат в...	
	Встановити знову	

4 Виберіть пункт **Тип екрану** і натисніть клавішу [Enter].

5 Виберіть співвідношення сторін екрана та натисніть клавішу [Enter].

[Тип екрану]	Верн.
4:3	
16:6	
✓ 16:9	
16:10	
21:9	

6 Натисніть кнопку [Menu], щоб вийти з меню.



Необхідно перезапустити проектор. Дотримуйтесь інструкцій на екрані.

7 За потреби відкоригуйте співвідношення сторін відтворюваного зображення.



Під час зміни параметрів **Тип екрана** параметри **EDID** регулюються автоматично.

► **Пов'язані посилання**

- "Коригування положення зображення за допомогою функції налаштування положення екрана" [стор.57](#)
- "Зміна горизонтального положення зображення за допомогою Screen Shift" [стор.58](#)

Коригування положення зображення за допомогою функції налаштування положення екрана

Якщо між краями зображення та рамкою екрана проекції присутні вільні поля, положення зображення можна відкоригувати.



Положення екрана неможливо відкоригувати, якщо для параметра **Тип екрану** вибрано значення **16:9**.

1 Увімкніть проектор і виведіть зображення на екран.

2 Натисніть кнопку [Menu] на панелі керування або на пульті дистанційного керування.

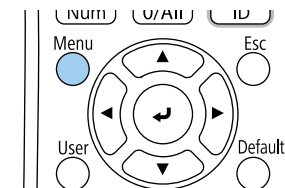
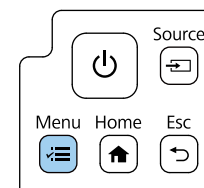

3 Виберіть меню **Встановлення** і натисніть клавішу [Enter].

Часто використовува...	Встановлення	
Зображення	Фіксоване встановлення	Вимкн.
Сигнал вводу-виводу	Тестовий шаблон	
Встановлення	Посібник із встановл. за до...	
Дисплей	Проекція	Передня
Операція	Геометр. корекція	Quick Corner
Керування	Майстер геометр. корекції	
Мережа	Підкл. до Setting Assistant	
Кілька проєкцій	Цифрове збільшення	^
Пам'ять	Зсув зображення	
ЕСО	Дистанц. Приймач	Вимкн.
Первинні/Усі налашт...	Тип екрану	16:9 v
	Висотний режим	Вимкн.
	Джерело	HDMI1
	Затемнення	
	Скинути до значень за за...	
	Налаштування для кімнат в...	
	Встановити знову	

4 Виберіть пункт **Позиція екрану** й натисніть клавішу [Enter].

- 5** Щоб відрегулювати положення зображення, використовуйте кнопки зі стрілками на панелі керування та пульті дистанц. керування.

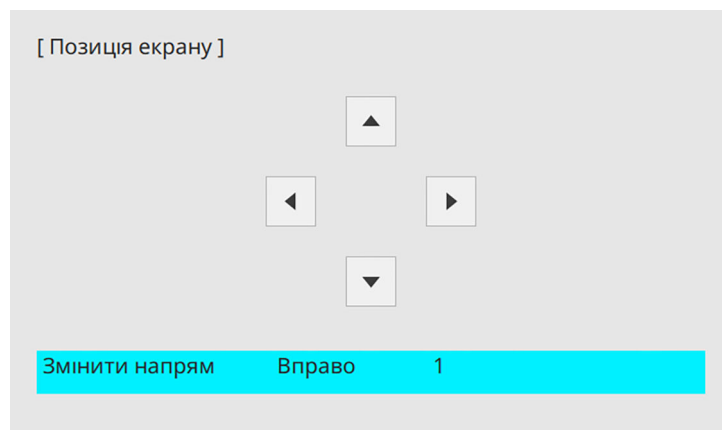

- 6** Після завершення натисніть кнопку [Menu].

Зміна горизонтального положення зображення за допомогою Screen Shift

Ви можете вказати горизонтальне положення зображення в межах надширокого дисплея, коли **Тип екрану** встановлено на **16:6**.

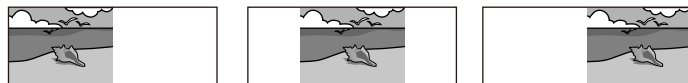

- Доступно лише тоді, коли **Співвідн. сторін** встановлено на **Авто** для джерел HDMI і HDBaseT у меню **Зображення** проектора.
- Недоступно при проєкції в режимі Split Screen.

- 1** Увімкніть проектор і виведіть зображення на екран.
- 2** Натисніть кнопку [4], [5] або [6] на пульті дистанційного керування.
- 3** Відрегулюйте горизонтальне положення проєктованого зображення, натискаючи наступні цифрові кнопки на пульті дистанційного керування:
- [4] щоб проєктувати зображення у лівому положенні.
 - [5] щоб проєктувати зображення по центру.
 - [6] щоб проєктувати зображення у правому положенні.

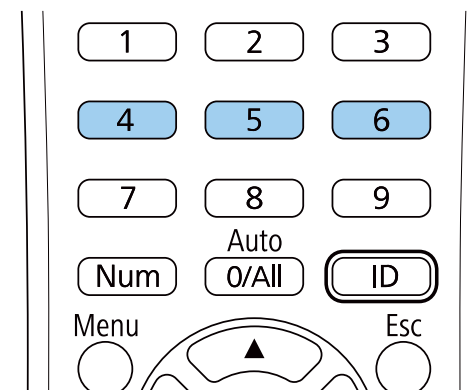

Налаштування зберігається до вимкнення проектора.

- 4** Після завершення натисніть клавішу [Esc].

Якщо в разі проєціювання зі столу або іншої пласкої поверхні зображення знаходиться зависоко або занизько, висоту зображення можна настроїти за допомогою ніжки регулювання висоти проектора.

Чим більше кут нахилу, тим складніше відрегулювати фокус. Проектор слід розташувати таким чином, щоб не було потреби значно його нахилити.

- 1** Увімкніть проектор і виведіть зображення на екран.
- 2** Поверніть задні ніжки, щоб настроїти висоту зображення.

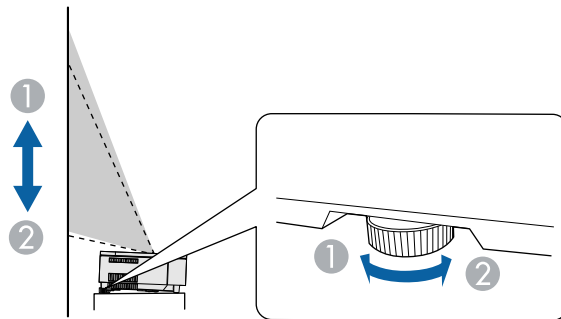

- 1** Витягніть задню ніжку
- 2** Втягніть задню ніжку

Якщо прямокутник зображення, що проєціюється, нерівний, відрегулюйте форму зображення.

► Пов'язані посилання

- "Форма зображення" [стор.63](#)

Щоб відкоригувати відтворюване зображення, коли проектор не під'єднано до комп'ютера чи відеопристрою, використовується тестовий шаблон.



- Форма тестового шаблону залежить від налаштування параметра **Тип екрану**. Перш ніж коригувати відображене зображення за допомогою тестового шаблону, виберіть правильний тип екрана.
- Щоб встановити значення пунктів меню, які не можна встановити під час відображення тестового шаблону, або точно налаштувати проектоване зображення, слід спроектувати зображення з підключеного пристрою.

1 Увімкніть проектор.

2 Натисніть кнопку [Menu] на панелі керування або на пульті дистанційного керування.

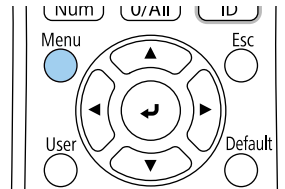
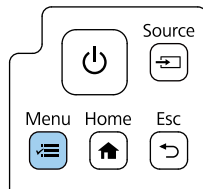

3 Виберіть меню **Встановлення** і натисніть клавішу [Enter].

Часто використовува...	Встановлення	
Зображення	Фіксоване встановлення	Вимкн.
Сигнал вводу-виводу	Тестовий шаблон	
Встановлення	Посібник із встановл. за до...	
Дисплей	Проекція	Передня
Операція	Геометр. корекція	Quick Corner
Керування	Майстер геометр. корекції	
Мережа	Підкл. до Setting Assistant	
Кілька проєкцій	Цифрове збільшення	^
Пам'ять	Зсув зображення	
ЕСО	Дистанц. Приймач	Вимкн.
Первинні/Усі налашт...	Тип екрану	16:9 v
	Висотний режим	Вимкн.
	Джерело	HDMI1
	Затемнення	
	Скинути до значень за за...	
	Налаштування для кімнат в...	
	Встановити знову	

4 Виберіть пункт **Тестовий шаблон** і натисніть клавішу [Enter].

- 5** Виберіть тестовий шаблон і натисніть клавішу [Enter].

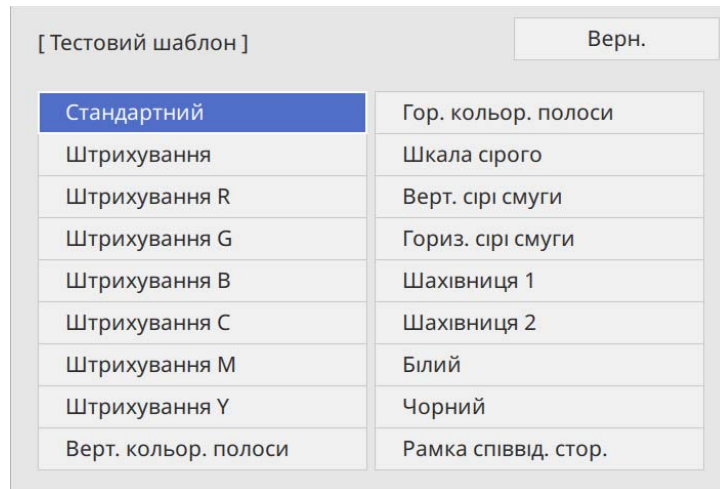

- 6** За потреби відкоригуйте зображення.
- 7** Щоб видалити тестовий шаблон, натисніть клавішу [Esc].

Для налаштування фокусу використовується важіль фокусування.

- 1** Увімкніть проектор і виведіть зображення на екран.
- 2** Зніміть бокову кришку.

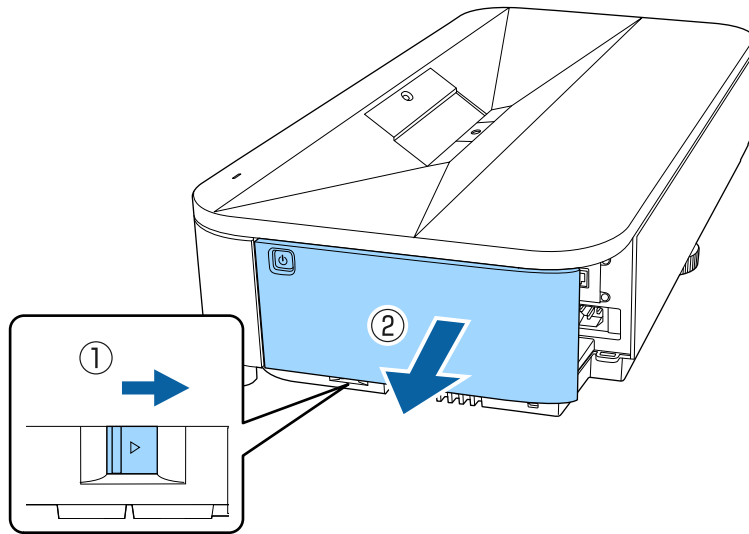

- 3** Для регулювання фокусу пересуньте важіль фокусування.

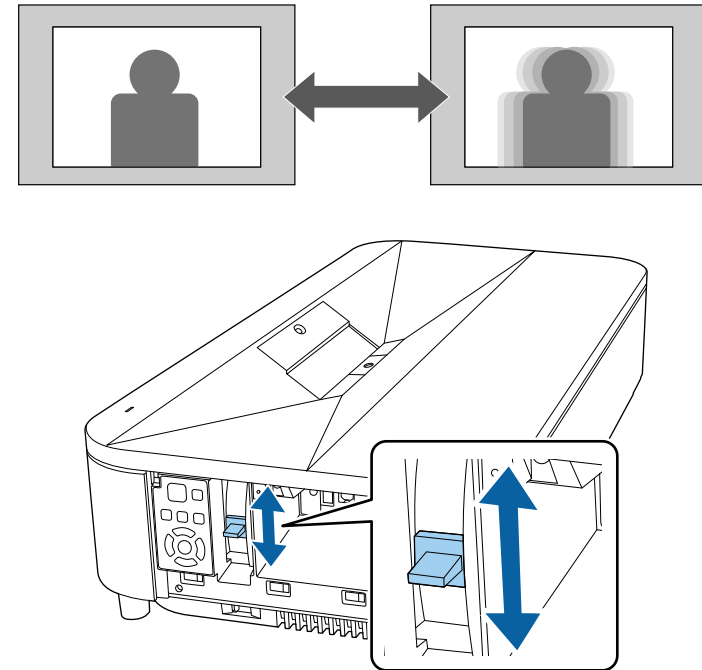

- 4** Замініть бокову кришку.

Рівне зображення прямокутної форми можна проєціювати, якщо розташувати проектор просто навпроти передньої частини екрану та утримувати його в рівному положенні. Якщо розташувати проектор під кутом відносно екрану чи нахилити його вгору, вниз або вбік, можливо потрібно буде відкоригувати форму зображення.

Після корекції зображення дещо зменшиться.

Для кращої якості зображень радимо налаштувати положення встановлення проектора, щоб отримати правильні розмір і форму зображення.



В разі регулювання положення екрану за допомогою функції Зсув зображення виконайте Зсув зображення перед Геометр. корекція.

► Пов'язані посилання

- "Коригування спотворення у зображенні за допомогою Майстра" [стор.63](#)
- "Коригування форми зображення за допомогою функції Quick Corner" [стор.64](#)
- "Коригування форми зображення за допомогою функції корекції дуги" [стор.67](#)
- "Коригування форми зображення за допомогою функції Корекція точки" [стор.70](#)
- "Завантаження параметра форми зображення з пам'яті" [стор.72](#)

Коригування спотворення у зображенні за допомогою Майстра

Можна скоригувати спотворення в проєційованому зображенні дотримуючись вказівок на екрані в меню **Встановлення**.



Для спрощеного коригування спотворення можна скористатись додатком Epson Setting Assistant на смартфоні або планшеті з функцією камери. Встановіть додаток за допомогою QR-коду, який відображається на проєційованому екрані. Замовник несе відповідальність за будь-які витрати на зв'язок, які виникають під час завантаження додатку.

- 1** Увімкніть проектор і виведіть зображення на екран.
- 2** Натисніть кнопку [Menu] на панелі керування або на пульті дистанційного керування.

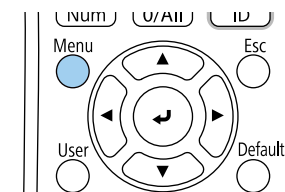
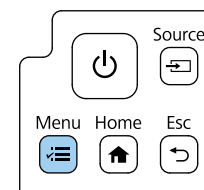

3 Виберіть меню **Встановлення** і натисніть клавішу [Enter].

Часто використовува...	Встановлення	
Зображення	Фіксоване встановлення	Вимкн.
Сигнал вводу-виводу	Тестовий шаблон	
Встановлення	Посібник із встановл. за до...	
Дисплей	Проекція	Передня
Операція	Геометр. корекція	Quick Corner
Керування	Майстер геометр. корекції	
Мережа	Підкл. до Setting Assistant	
Кілька проєкцій	Цифрове збільшення	^
Пам'ять	Зсув зображення	
ЕСО	Дистанц. Приймач	Вимкн.
Первинні/Усі налашт...	Тип екрану	16:9 v
	Висотний режим	Вимкн.
	Джерело	HDMI1
	Затемнення	
	Скинути до значень за за...	
	Налаштування для кімнат в...	
	Встановити знову	

4 Виберіть пункт **Майстер геометр. корекції** і натисніть клавішу [Enter].

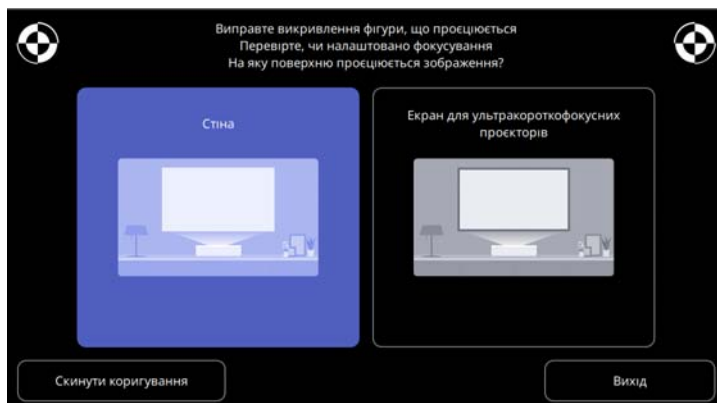

5 Дотримуйтеся вказівок на екрані, щоб скоригувати спотворення у зображенні.

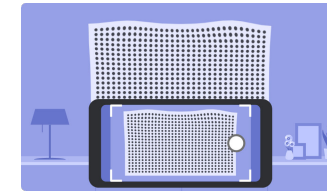
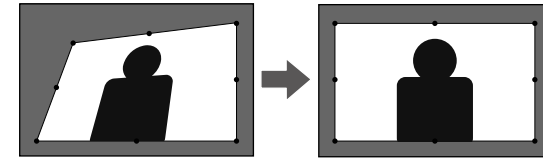

6 Щоб закрити меню, натисніть [Esc].

Коригування форми зображення за допомогою функції Quick Corner

Параметр проєктора **Quick Corner** можна використовувати для корекції форми і розміру неправильного прямокутного зображення.

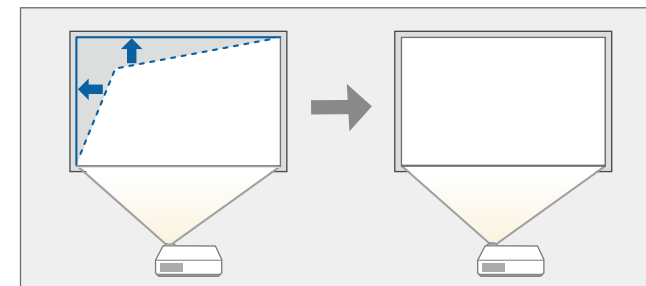



У разі зміни параметра **Тип екрана** та налаштування **Положення зображення** налаштування буде скинуто.

- 1** Увімкніть проектор і виведіть зображення на екран.
- 2** Натисніть кнопку [Menu] на панелі керування або на пульті дистанційного керування.

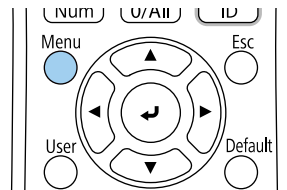
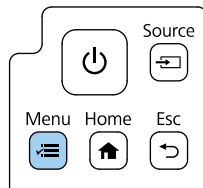

- 3** Виберіть меню **Встановлення** і натисніть клавішу [Enter].

Часто використовува...	Встановлення	
Зображення	Фіксоване встановлення	Вимкн.
Сигнал вводу-виводу	Тестовий шаблон	
Встановлення	Посібник із встановл. за до...	
Дисплей	Проекція	Передня
Операція	Геометр. корекція	Quick Corner
Керування	Майстер геометр. корекції	
Мережа	Підкл. до Setting Assistant	
Кілька проєкцій	Цифрове збільшення	
Пам'ять	Зсув зображення	
ЕСО	Дистанц. Приймач	Вимкн.
Первинні/Усі налашт...	Тип екрану	16:9
	Висотний режим	Вимкн.
	Джерело	HDMI1
	Затемнення	
	Скинути до значень за за...	
	Налаштування для кімнат в...	
	Встановити знову	

- 4** Виберіть пункт **Геометр. корекція** і натисніть клавішу [Enter].

- 5** Виберіть пункт **Quick Corner** і натисніть клавішу [Enter]. Потім виберіть пункт **Так** та натисніть кнопку [Enter].

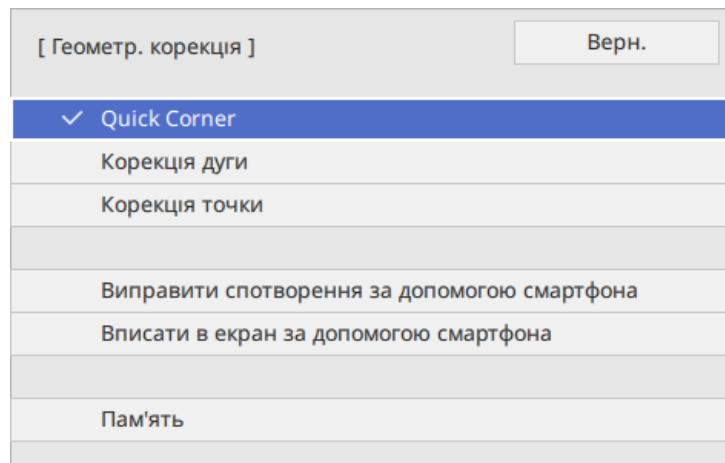

З'явиться екран вибору області.

- 6** За допомогою кнопок зі стрілками виберіть область зображення, яку потрібно скорегувати. Потім натисніть кнопку [Enter].

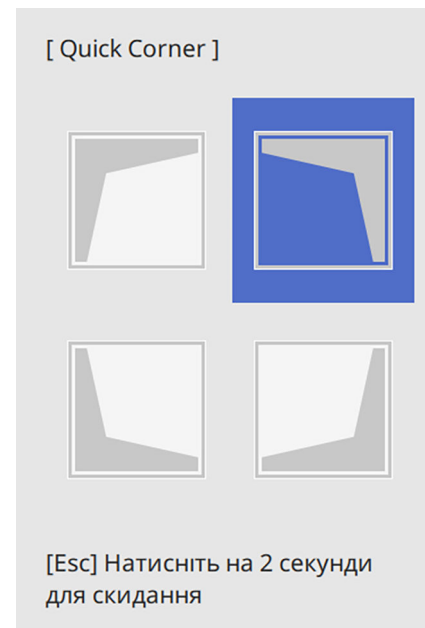

Щоб скинути коригування **Quick Corner**, натисніть і утримуйте клавішу [Esc] протягом приблизно 2 секунд, доки не відобразиться екран вибору області, а потім натисніть кнопку **Так**.

- 7** У разі потреби натискайте кнопки зі стрілками, щоб коригувати форму зображення. Щоб повернутися до екрана вибору області, натисніть клавішу [Enter].



- Також можна обрати зону, натиснувши кнопки з цифрами на пульті дистанц. керування.
 - [1] – вибір верхньої лівої зони.
 - [3] – вибір верхньої правої зони.
 - [7] – вибір нижньої лівої зони.
 - [9] – вибір нижньої правої зони.
- Якщо з'явиться цей екран, форму вже не можна буде коригувати в напрямку, зазначеному трикутником сірого кольору.

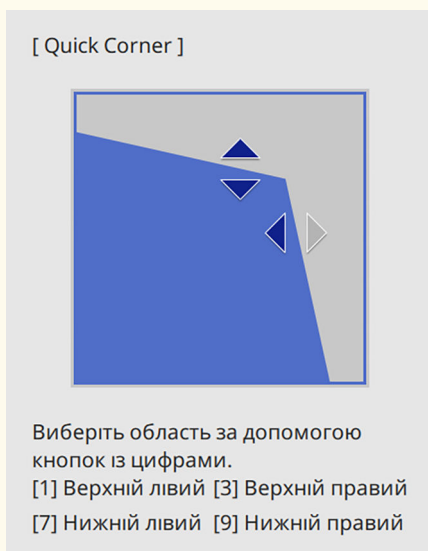

Щоб зберегти відкориговану вами поточну форму зображення, виберіть **Зберегти в пам'ять**. У пам'яті можна зберегти до трьох форм зображень.

☛ **Встановлення > Геометр. корекція > Пам'ять > Зберегти в пам'ять**

Коригування форми зображення за допомогою функції корекції дуги

За допомогою параметра **Корекція дуги** можна налаштувати форму зображення, проєційованого на криву або сферичну поверхню.

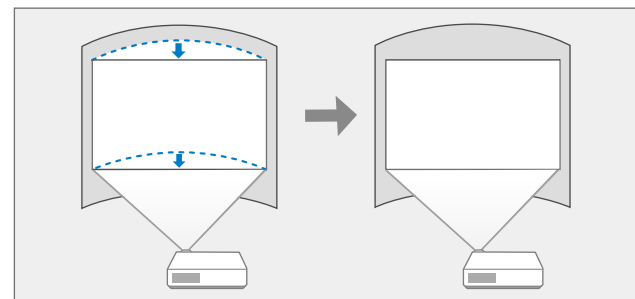

У разі зміни параметра **Тип екрана** та налаштування **Положення зображення** налаштування буде скинуто.

8 За потреби повторіть кроки 6 й 7 для решти кутів.

9 Після завершення натисніть клавішу [Esc].

Тепер для параметра **Геометр. корекція** встановлено значення **Quick Corner** у меню **Встановлення** проектора.

1 Увімкніть проектор і виведіть зображення на екран.

2 Натисніть кнопку [Menu] на панелі керування або на пульті дистанційного керування.

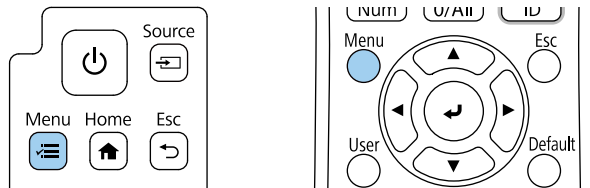

3 Виберіть меню **Встановлення** і натисніть клавішу [Enter].

Часто використовува...	Встановлення	
Зображення	Фіксоване встановлення	Вимкн.
Сигнал вводу-виводу	Тестовий шаблон	
Встановлення	Посібник із встановл. за до...	
Дисплей	Проекція	Передня
Операція	Геометр. корекція	Quick Corner
Керування	Майстер геометр. корекції	
Мережа	Підкл. до Setting Assistant	
Кілька проєкцій	Цифрове збільшення	^
Пам'ять	Зсув зображення	
ЕСО	Дистанц. Приймач	Вимкн.
Первинні/Усі налашт...	Тип екрану	16:9 v
	Висотний режим	Вимкн.
	Джерело	HDMI1
	Затемнення	
	Скинути до значень за за...	
	Налаштування для кімнат в...	
	Встановити знову	

4 Виберіть пункт **Геометр. корекція** і натисніть клавішу [Enter].

5 Виберіть пункт **Корекція дуги** і натисніть клавішу [Enter].

[Геометр. корекція]	Верн.
Quick Corner	
✓ Корекція дуги	
Корекція точки	
Виправити спотворення за допомогою смартфона	
Вписати в екран за допомогою смартфона	
Пам'ять	

З'явиться екран **Корекція дуги**.

6 Виберіть пункт **Корекція дуги** і натисніть клавішу [Enter].

[Корекція дуги]	Верн.
Quick Corner	
Корекція дуги	
Корекція точки	
Скинути	

З'явиться екран вибору області.

- 7** За допомогою кнопок зі стрілками виберіть область зображення, яку потрібно відкоригувати, та натисніть клавішу [Enter].

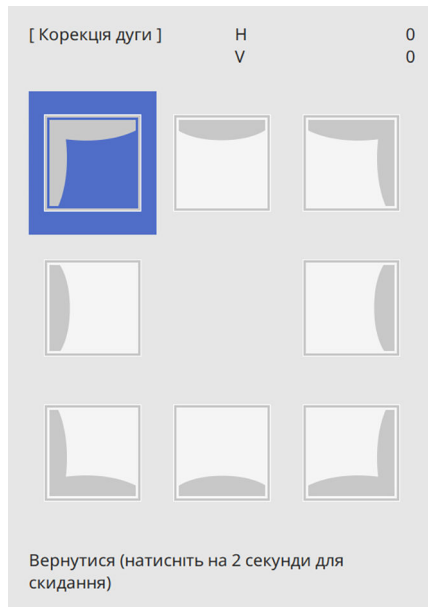

- 8** Натискайте кнопки зі стрілками, щоб відкоригувати форму виділеної області (за необхідності).
Щоб повернутися до екрана вибору області, натисніть клавішу [Enter].

 Якщо з'явиться цей екран, форму вже не можна буде коригувати в напрямку, зазначеному трикутником сірого кольору.

- 9** За потреби повторіть кроки 7 і 8 для решти кутів.
10 Після завершення натисніть клавішу [Esc].



- Ви можете точно налаштувати виправлені результати. Використовуйте **Quick Corner** щоб відрегулювати нахил зображення, а потім скористайтеся **Корекція точки** для точного налаштування. Виберіть **Quick Corner** або **Корекція точки** на екрані на етапі 6.
- Щоб зберегти відкориговану вами поточну форму зображення, виберіть **Зберегти в пам'ять**. У пам'яті можна зберегти до трьох форм зображень.
 - ☛ **Встановлення > Геометр. корекція > Пам'ять > Зберегти в пам'ять**
- Щоб скинути параметри **Корекція дуги**, натисніть і утримуйте клавішу [Esc] протягом приблизно 2 секунд, доки не відобразиться екран вибору області, а потім натисніть кнопку **Так**.



У разі зміни параметра **Тип екрана** та налаштування **Положення зображення** налаштування буде скинуто.

- 1** Увімкніть проектор і виведіть зображення на екран.
- 2** Натисніть кнопку [Menu] на панелі керування або на пульті дистанційного керування.

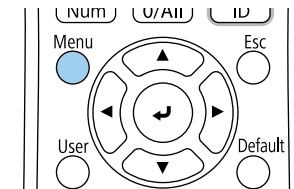
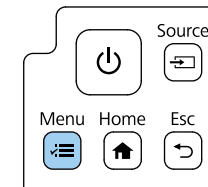

► Пов'язані посилання

- "Коригування форми зображення за допомогою функції Quick Corner" [стор.64](#)
- "Коригування форми зображення за допомогою функції Корекція точки" [стор.70](#)

Коригування форми зображення за допомогою функції Корекція точки

За допомогою параметра **Корекція точки** проектора можна точно налаштувати форму зображення в частинах зображення. Зображення поділено сіткою, що дає змогу переміщувати точки перетину на сітці як вам потрібно, щоб відкоригувати спотворення.

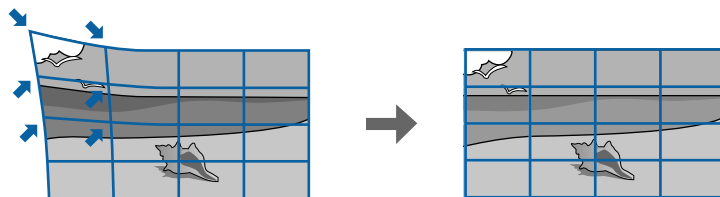

3 Виберіть меню **Встановлення** і натисніть клавішу [Enter].

Часто використовува...	Встановлення	
Зображення	Фіксоване встановлення	Вимкн.
Сигнал вводу-виводу	Тестовий шаблон	
Встановлення	Посібник із встановл. за до...	
Дисплей	Проекція	Передня
Операція	Геометр. корекція	Quick Corner
Керування	Майстер геометр. корекції	
Мережа	Підкл. до Setting Assistant	
Кілька проєкцій	Цифрове збільшення	^
Пам'ять	Зсув зображення	
ЕСО	Дистанц. Приймач	Вимкн.
Первинні/Усі налашт...	Тип екрану	16:9 v
	Висотний режим	Вимкн.
	Джерело	HDMI1
	Затемнення	
	Скинути до значень за за...	
	Налаштування для кімнат в...	
	Встановити знову	

4 Виберіть пункт **Геометр. корекція** і натисніть клавішу [Enter].

5 Виберіть пункт **Корекція точки** і натисніть клавішу [Enter]. Потім виберіть пункт **Так** та натисніть кнопку [Enter].

[Геометр. корекція]	Верн.
Quick Corner	
Корекція дуги	
✓ Корекція точки	
Виправити спотворення за допомогою смартфона	
Вписати в екран за допомогою смартфона	
Пам'ять	

6 Виберіть пункт **Корекція точки** і натисніть клавішу [Enter].

[Корекція точки]	Верн.
Quick Corner	
Корекція точки	
Скинути	



Для точної настройки виберіть **Quick Corner** щоб грубо відкоригувати форму та розмір зображення, а потім виберіть **Корекція точки**, щоб точно їх відкоригувати.

7 Виберіть номер точки та натисніть клавішу [Enter].
На проєкції зображення з'явиться сітка.



Якщо ви хочете змінити колір сітки для наочності, натисніть [Esc], потім виберіть інший параметр **Колір шаблону** в меню **Корекція точки**.

8 За допомогою кнопок зі стрілками перемістіться до точки, яку потрібно відкоригувати, та натисніть клавішу [Enter].

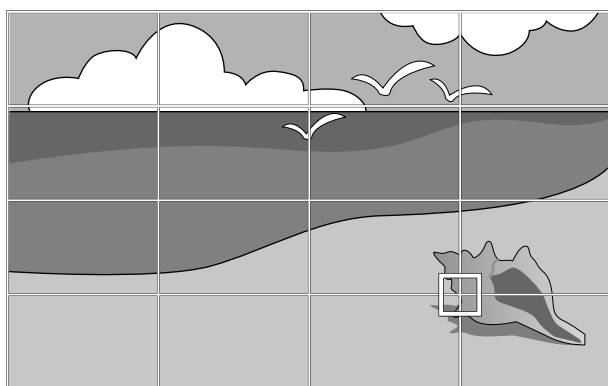

9 Щоб відрегулювати спотворення зображення, використовуйте кнопки зі стрілками.

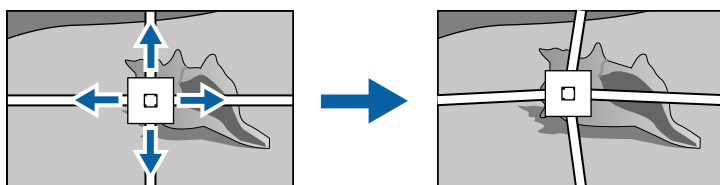

10 Щоб відрегулювати будь-які інші точки, натисніть [Esc], щоб повернутися до попереднього екрана, а потім повторіть кроки 8 і 9.

11 Після завершення натисніть клавішу [Esc].



- Щоб зберегти відкориговану вами поточну форму зображення, виберіть **Зберегти в пам'ять**. У пам'яті можна зберегти до трьох форм зображень.
- ☛ **Встановлення > Геометр. корекція > Пам'ять > Зберегти в пам'ять**
- Щоб скинути параметри **Корекція точки** до вихідних положень, виберіть **Скинути** на екрані **Корекція точки**.

► Пов'язані посилання

- "Коригування форми зображення за допомогою функції Quick Corner" [стор.64](#)

Завантаження параметра форми зображення з пам'яті

Можна завантажити вибрані та збережені в пам'яті проєктора параметри форми зображення та застосувати їх до поточного зображення.

1 Увімкніть проєктор і виведіть зображення на екран.

2 Натисніть кнопку [Num] на пульті дистанційного керування, а потім натисніть кнопку з цифрою (1, 2 або 3), яка відповідає номеру збереженого параметра.

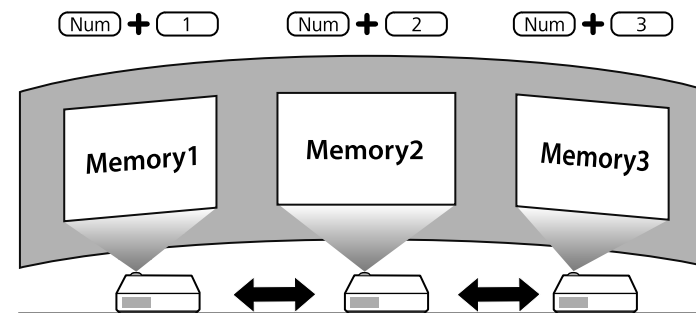

- 3** Після завершення завантаження параметрів виконайте вказівки на екрані.

За допомогою меню проектора можна змінити розмір зображення.

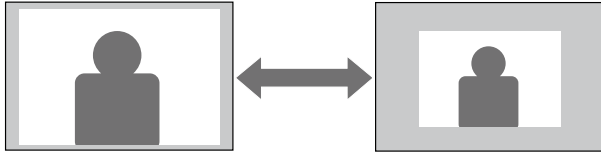

- 1 Увімкніть проектор і виведіть зображення на екран.
- 2 Натисніть кнопку [Menu] на панелі керування або на пульті дистанційного керування.

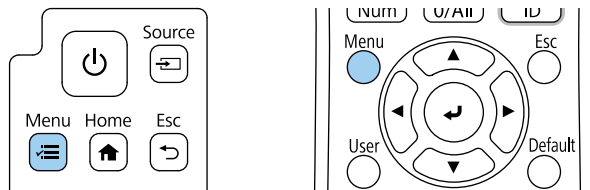

- 3 Відкрийте меню **Встановлення** та натисніть кнопку [Enter].

Часто використовува...	Встановлення		
Зображення	Фіксоване встановлення	Вимкн.	
Сигнал вводу-виводу	Тестовий шаблон		
Встановлення	Посібник із встановл. за до...		
Дисплей	Проекція	Передня	
Операція	Геометр. корекція	Quick Corner	
Керування	Майстер геометр. корекції		
Мережа	Підкл. до Setting Assistant		
Кілька проєкцій	Цифрове збільшення	^	
Пам'ять	Зсув зображення		
ЕСО	Дистанц. Приймач	Вимкн.	
Первинні/Усі налашт...	Тип екрану	16:9	v
	Висотний режим	Вимкн.	
	Джерело	HDMI1	
	Затемнення		
	Скинути до значень за за...		
	Налаштування для кімнат в...		
	Встановити знову		

- 4 Виберіть **Цифрове збільшення** та натисніть кнопку [Enter].
- 5 Натисніть ліву чи праву кнопку зі стрілкою, щоб відрегулювати параметр масштабування, а потім кнопку [Enter].
- 6 Натисніть кнопку [Menu] або [Esc], щоб вийти з меню.

За допомогою функції **Зсув зображення** можна регулювати положення зображення, не змінюючи розташування проектора.



- Ця функція доступна при зменшенні зображення за допомогою параметра Цифрове збільшення.
- Положення зображення рекомендовано відрегулювати принаймні через 30 хвилин після запуску проектора, оскільки відразу після ввімкнення проектора зображення нестабільні.
- Ви не можете використовувати додаток Epson Setting Assistant і функцію Зсув зображення разом. Якщо ви бажаєте відрегулювати положення екрана під час користування додатком Epson Setting Assistant, зробіть це за допомогою Quick Corner.

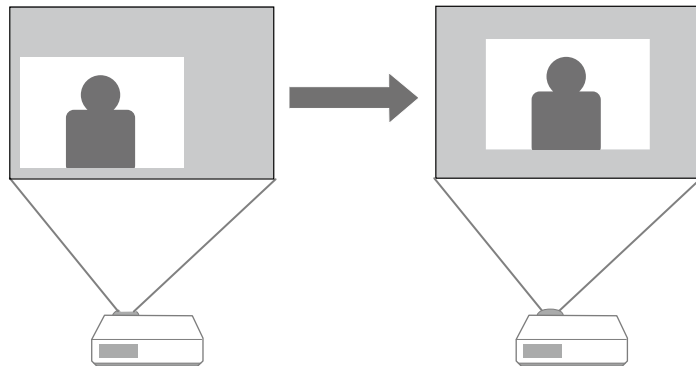

1 Увімкніть проектор і виведіть зображення на екран.

2 Натисніть кнопку [Menu] на панелі керування або на пульті дистанційного керування.

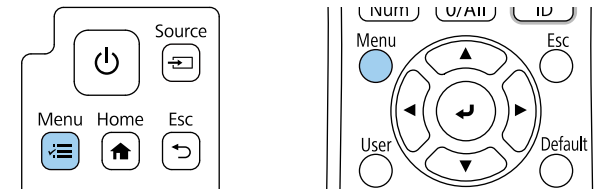

3 Виберіть меню **Встановлення** і натисніть клавішу [Enter].

Часто використовува...	Встановлення
Зображення	Фіксоване встановлення Вимкн.
Сигнал вводу-виводу	Тестовий шаблон
Встановлення	Посібник із встановл. за до...
Дисплей	Проекція Передня
Операція	Геометр. корекція Quick Corner
Керування	Майстер геометр. корекції
Мережа	Підкл. до Setting Assistant
Кілька проєкцій	Цифрове збільшення ^
Пам'ять	Зсув зображення
ЕСО	Дистанц. Приймач Вимкн.
Первинні/Усі налашт...	Тип екрану 16:9 v
	Висотний режим Вимкн.
	Джерело HDMI1
	Затемнення
	Скинути до значень за за...
	Налаштування для кімнат в...
	Встановити знову

4 Виберіть **Зсув зображення** та натисніть [Enter].

- 5** Щоб відрегулювати положення зображення, використовуйте кнопки зі стрілками.



- 6** Натисніть кнопку [Esc], щоб закрити екран настройки.
Вікно регулювання закриється, якщо протягом приблизно 10 сек. не буде виконано жодної операції.



- Значення параметра **Зсув зображення** зберігається, навіть якщо вимкнути проектор. У разі змінення місця встановлення або кута проектора положення зображення необхідно відрегулювати повторно.

Якщо кілька джерел зображення підключені до проектора, як-от комп'ютер і програвач DVD-дисків, можна перемикатися між джерелами живлення.

- 1** Упевніться, що бажане джерело живлення ввімкнено.
- 2** Для джерел відеозображення слід вставити DVD-диск або інший відеоносій та натиснути кнопку відтворення.
- 3** Виконайте одне з наведеного:
 - Натискайте кнопку [Source] на панелі керування або [Source Search] на пульті ДК, доки не з'явиться зображення з бажаного джерела.

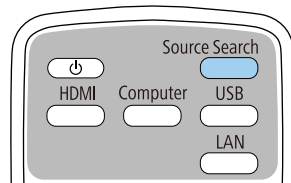
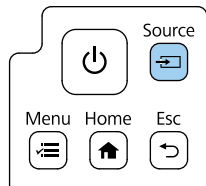

Це вікно з'являється, коли жодного сигналу зображення не виявлено. Перевірте кабельні з'єднання між проектором і джерелом зображення.

[Пошук джерела]	
Статус сигналу	
HDMI1	Вимкн.
HDMI2	Вимкн.
HDBaseT	Вимкн.
USB	
LAN	Вимкн.
Screen Mirroring1	Вимкн.
Screen Mirroring2	Вимкн.

Вхід сигналу зображення.
Натисніть , щоб вибрати джерело.

- Вкажіть бажане джерело, натиснувши відповідну кнопку на пульті дистанційного керування. Якщо джерело має більше ніж один порт, ще раз натисніть кнопку, щоб переглянути джерела.

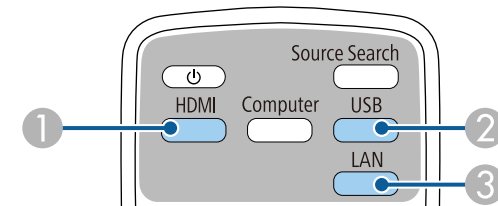

- 1** Джерела HDMI і HDBaseT (порти HDMI1, HDMI2 і HDBaseT)
- 2** Джерела, під'єднані до USB-порту (порт USB-B та зовнішні пристрої, які під'єднано до портів USB-A)
- 3** Джерело мережі (LAN та Screen Mirroring)

- Натисніть кнопку [Home] на панелі керування або на пульті дистанційного керування.

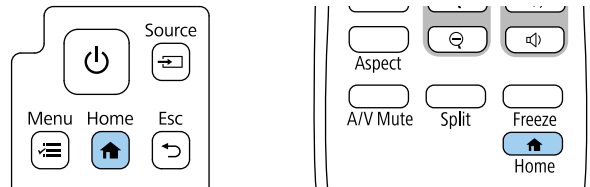

Виберіть потрібне джерело на екрані, що з'явиться.



- Порядок відображення джерел входу змінюється, коли проектор виявляє вхідний сигнал. (Виявлене джерело входу відображається угорі ліворуч.)
- На зображенні з'являється прапорець із поточного джерела вхідного сигналу. Ви можете перевірити попередній перегляд поточного вхідного зображення для більшості джерел як ескіз (крім джерела входу USB у режимі відтворення вмісту).

Проектор може відображати зображення з різним співвідношенням сторін за шириною та висотою, що називається співвідношенням сторін. Зазвичай вхідний сигнал із джерела відеосигналу визначає співвідношення сторін зображення.

Якщо ви завжди бажаєте використовувати конкретне співвідношення сторін для певного джерела вхідного відеосигналу, ви можете вибрати його в меню проектора **Зображення**.

► Пов'язані посилання

- "Зміна співвідношення сторін зображення" [стор.79](#)
- "Доступні співвідношення сторін зображення" [стор.79](#)

Зміна співвідношення сторін зображення

Співвідношення сторін зображення, що відображається, можна змінити.



- Перш ніж змінювати співвідношення сторін, налаштуйте параметр **Тип екрану** у меню **Встановлення** проектора.
- Доступно лише за виконання наступних умов:
 - Параметр **Масштаб** вимкнений або для параметра **Режим масштабу** встановлено значення **Повне відобр.**
☛ **Зображення > Масштаб > Режим масштабу**
- Поточним джерелом є HDMI, HDBaseT або USB і документ-камера.

1 Увімкніть проектор і бажане джерело зображення.

2 Натисніть на пульті дистанційного керування кнопку [Aspect].

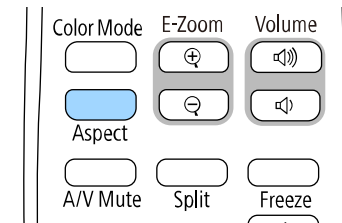

Форма й розмір відображеного зображення зміниться й на екрані на певний час з'явиться назва співвідношення сторін.

3 Щоб переглянути доступні співвідношення сторін для вхідного сигналу, кілька разів натисніть кнопку [Aspect].



- Доступний параметр співвідношення сторін відрізняється залежно від вхідного сигналу.
- Якщо між краєм зображення та рамкою проєційованого екрана є поля, можна відрегулювати положення зображення за допомогою параметра **Позиція екрану** у меню **Встановлення** проектора.
☛ **Встановлення > Тип екрану > Позиція екрану**

Доступні співвідношення сторін зображення

Можна вибрати одне з вказаних нижче співвідношень сторін, залежно від вибраного налаштування **Тип екрану** та вхідного сигналу з джерела зображення.



- Зверніть увагу на те, що функція співвідношення сторін проектора для зменшення, збільшення або розділення спроеційованого зображення для комерційних цілей або публічного перегляду може порушувати авторські права даного зображення відповідно до законів про авторські права.
- Під час проєціювання зображень із документ-камери Epson, підключеної через USB, можна вибрати тільки **Авто, Збільш. по гор.** і **Збільш. по верт.**

Режим співвідношення сторін	Опис
Авто	Автоматичне налаштування співвідношення сторін відповідно до вхідного сигналу.
Повний	Відображення зображень в повному розмірі області проєкції без збереження співвідношення сторін.
Збільш. по гор. Збільш. по верт. (Не доступно, якщо для параметра Тип екрану вибрано значення 16:6 .)	Відображення зображень у повну ширину (Збільш. по гор.) або повну висоту (Збільш. по верт.) області проєкції з незмінним співвідношенням сторін зображення. Области, що виходять за край екрана для проєкцій, не проєціюються.
Оригінальне (Не доступно, якщо для параметра Тип екрану вибрано значення 16:6 .)	Відображення зображень як є (зі збереженням співвідношення сторін і роздільної здатності). Области, що виходять за край екрана для проєкцій, не проєціюються.

Проектор підтримує різні режими кольору, що забезпечують оптимальну яскравість, контрастність та колір, що підходять для різноманітних умов перегляду та типів зображення. Можна вибрати режим, що відповідає типу зображення та умовам, або поекспериментувати з доступними режимами.

► **Пов'язані посилання**

- "Зміна режиму кольору" [стор.81](#)
- "Доступні режими кольору" [стор.81](#)
- "Увімкнення автоматичного регулювання яскравості" [стор.82](#)

Зміна режиму кольору

Змінити параметр Режим кольору проектора можна за допомогою пульта дистанційного керування, щоб оптимізувати зображення для перегляду в певних умовах.

- 1** Увімкніть проектор і бажане джерело зображення.
- 2** Натисніть кнопку [Color Mode] на пульті дистанційного керування, щоб змінити параметр Режим кольору.

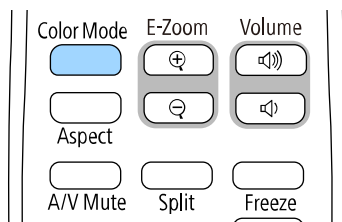

На екрані на ненадовго з'явиться назва Режим кольору, а потім вигляд зображення зміниться.

- 3** Щоб переглянути всі доступні режими кольору для вхідного сигналу, кілька разів натисніть кнопку [Color Mode].



Також значення параметра **Режим кольору** можна встановити в меню проектора **Зображення**.

Доступні режими кольору

Проектор можна налаштувати на використання таких режимів кольору, залежно від використовуваного джерела вхідного сигналу:

Режим кольору	Опис
Динамічний	Це найяскравіший режим. Найкращий варіант для пріоритетної яскравості.
Презентація	Найкращий варіант для проєціювання яскравих зображень.
Яскравість обличчя	Це освітлює обличчя людини. Найкращий варіант для проєціювання вмісту, як-от відеоконференція.
Кіно	Найкращий варіант для перегляду фільмів.
Природний	Найкращий варіант для точного відтворення кольору вмісту.
Дошка оголош.	Найкращий варіант для проєціювання зображень безпосередньо на зеленій шкільній дошці.
DICOM SIM	Найкращий варіант для проєціювання рентгенівських знімків та інших медичних зображень. Цей режим призначений лише для довідки, його не можна використовувати для встановлення медичних діагнозів.
Кілька проєкцій	Це найкращий режим для відтворення вмісту з кількох проекторів (у ньому зменшується різниця кольорів між зображеннями).

Увімкнення автоматичного регулювання яскравості

Можна увімкнути параметр Динам. контраст, який автоматично оптимізує яскравість зображення. Це дозволяє покращити контрастність зображення на основі яскравості проєційованого вмісту.

- 1** Увімкніть проєктор і бажане джерело зображення.
- 2** Натисніть кнопку [Menu] на панелі керування або на пульті дистанційного керування.

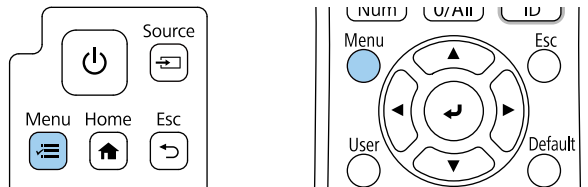

- 3** Відкрийте меню **Зображення** і натисніть кнопку [Enter].

Часто використовува...	Зображення	
Зображення	Режим кольору	Динамічний
Сигнал вводу-виводу	Яскравість	50
Встановлення	Контраст	50
Дисплей	Насичення кольору	50
Операція	Відтінок	50
Керування	Різкість	5
Мережа	Баланс білого	
Кілька проєкцій	Кадрова інтерпол.	Вимкн.
Пам'ять	Динам. контраст	Вимкн.
ЕСО	Оптимізація зобра.	
Первинні/Усі налашт...	Адапт. гамма сцени	0
	Гама	0
	RGBCMY	
	Скинути до значень за за...	
	Джерело	HDMI1
	Співвідн. сторін	Авто
	Скинути до значень за за...	

- 4** Виберіть пункт **Динам. контраст** і натисніть клавішу [Enter].
- 5** Виберіть один з таких варіантів і натисніть кнопку [Enter]:
 - **Нормальне** для звичайного регулювання яскравості.
 - **Вис. швидк.** для регулювання яскравості під час зміни сцени.

[Динам. контраст]	Верн.
Вис. швидк.	
Нормальне	
✓ Вимкн.	

- 6 Натисніть кнопку [Menu] або [Esc], щоб вийти з меню.

Можна використати функцію **Кадрова інтерпол.** проектора, щоб сповільнити відео зі швидкими рухами, порівнявши послідовані кадри зображення і вставивши проміжкові кадри зображення між ними.

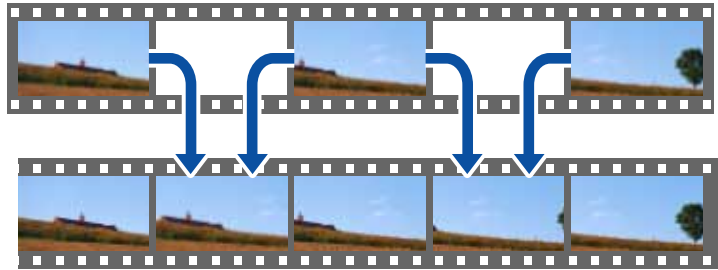

Функція Кадрова інтерпол. доступна за таких умов:

- Цей параметр доступний, якщо використовується одне з таких вхідних джерел:
 - HDMI1
 - HDMI2
 - HDBaseT
- Коли у меню проектора **Кілька проєкцій** для пункту **Перехід краю** вибрано значення **Вимкн.**

1 Увімкніть проектор і бажане джерело зображення.

2 Натисніть кнопку [Menu] на панелі керування або на пульті дистанційного керування.

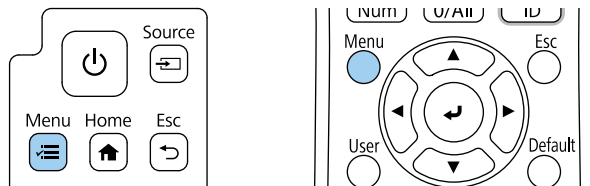

3 Відкрийте меню **Зображення** і натисніть кнопку [Enter].

Часто використовува...	Зображення	
Зображення	Режим кольору	Динамічний
Сигнал вводу-виводу	Яскравість	50
Встановлення	Контраст	50
Дисплей	Насичення кольору	50
Операція	Відтінок	50
Керування	Різкість	5
Мережа	Баланс білого	
Кілька проєкцій	Кадрова інтерпол.	Вимкн.
Память	Динам. контраст	Вимкн.
ЕСО	Оптимізація зобра.	
Первинні/Усі налашт...	Адапт. гамма сцени	0
	Гама	0
	RGBCMY	
	Скинути до значень за за...	
	Джерело	HDMI1
	Співвідн. сторін	Авто
	Скинути до значень за за...	

4 Виберіть **Кадрова інтерпол.** і натисніть [Enter].

5 Виберіть рівень інтерполяції і натисніть кнопку [Enter].

[Кадрова інтерпол.]	Верн.
✓ Вимкн.	
Низька	
Нормальне	
Висока	

6 Натисніть кнопку [Menu] або [Esc], щоб вийти з меню.



Якщо фінальне зображення містить завади, вимкніть функцію **Кадрова інтерпол.**

Можна налаштувати різноманітні параметри відображення кольорів на проєційованих зображеннях.

► Пов'язані посилання

- "Регулювання відтінку, насичення та яскравості" стор.86
- "Налаштування гама" стор.87

Регулювання відтінку, насичення та яскравості

Для кольорів кожного окремого зображення можна відрегулювати параметри Відтінок, Насичення та Яскравість.

- 1** Увімкніть проєктор і бажане джерело зображення.
- 2** Натисніть кнопку [Menu] на панелі керування або на пульті дистанційного керування.

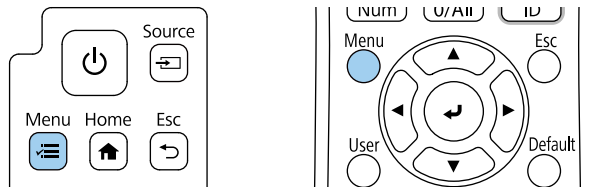

- 3** Відкрийте меню **Зображення** і натисніть кнопку [Enter].

Часто використовува...	Зображення	
Зображення	Режим кольору	Динамічний
Сигнал вводу-виводу	Яскравість	50
Встановлення	Контраст	50
Дисплей	Насичення кольору	50
Операція	Відтінок	50
Керування	Різкість	5
Мережа	Баланс білого	
Кілька проєкцій	Кадрова інтерпол.	Вимкн.
Пам'ять	Динам. контраст	Вимкн.
ЕСО	Оптимізація зобра.	
Первинні/Усі налашт...	Адапт. гамма сцени	0
	Гама	0
	RGBCMY	
	Скинути до значень за за...	
	Джерело	HDMI1
	Співвідн. сторін	Авто
	Скинути до значень за за...	

- 4** Виберіть пункт **RGBCMY** і натисніть клавішу [Enter].

- 5** Виберіть колір, який потрібно відрегулювати і натисніть кнопку [Enter].

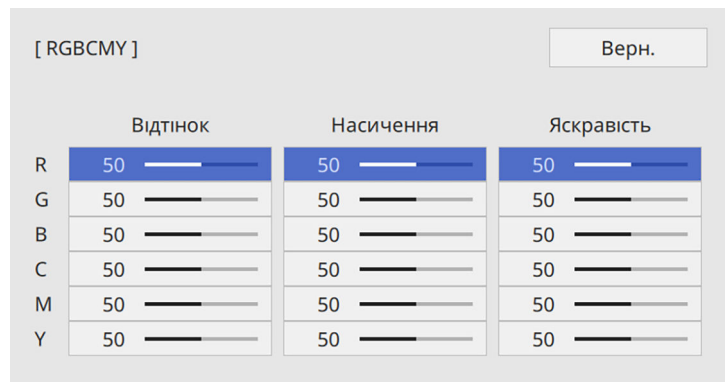

- 6** Виконайте описані нижче дії (за необхідності), для кожного параметра.

- Відрегулювати відтінок кольору (синюватий - зеленуватий - червонуватий) можна за допомогою параметра **Відтінок**.
- Відрегулювати загальну чіткість кольору можна за допомогою параметра **Насичення**.
- Відрегулювати загальну яскравість кольору можна за допомогою параметра **Яскравість**.

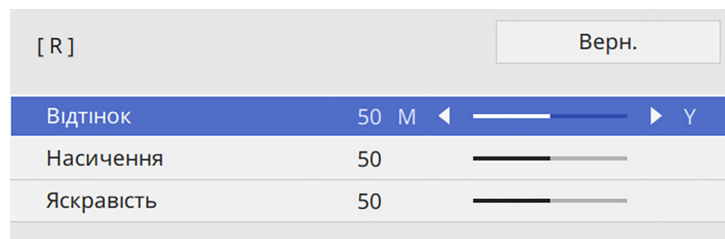

- 7** Натисніть кнопку [Menu] або [Esc], щоб вийти з меню.

Налаштування гама

Можна виправляти різницю в кольорах проєційованих зображень, налаштовуючи параметр Гама.



Щоб оптимізувати відтінок кольору відповідно до сцени та отримати більш яскраве зображення, відрегулюйте зображення, налаштувавши параметр **Адапт. гамма сцени**.

- 1** Увімкніть проєктор і бажане джерело зображення.
- 2** Натисніть кнопку [Menu] на панелі керування або на пульті дистанційного керування.

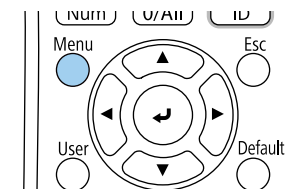
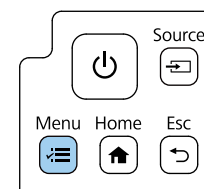

3 Відкрийте меню **Зображення** і натисніть кнопку [Enter].

Часто використовува...	Зображення	
Зображення	Режим кольору	Динамічний
Сигнал вводу-виводу	Яскравість	50
Встановлення	Контраст	50
Дисплей	Насичення кольору	50
Операція	Відтінок	50
Керування	Різкість	5
Мережа	Баланс білого	
Кілька проєкцій	Кадрова інтерпол.	Вимкн.
Пам'ять	Динам. контраст	Вимкн.
ЕСО	Оптимізація зобра.	
Первинні/Усі налашт...	Адапт. гамма сцени	0
	Гама	0
	RGBCMY	
	Скинути до значень за за...	
	Джерело	HDMI1
	Співвідн. сторін	Авто
	Скинути до значень за за...	

4 Виберіть пункт **Гама** і натисніть клавішу [Enter].

5 Оберіть та налаштуйте значення корекції.

[Гама] Верн.

2
1
✓ 0
-1
-2
Режим корист.
Скинути

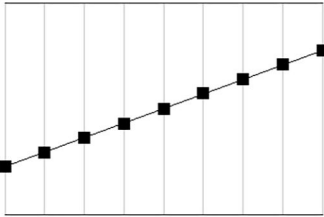

Якщо вибрано менше значення, можна знизити загальну яскравість зображення, щоб воно стало чіткішим. Якщо вибрано більше значення, темні області зображення стають яскравішими, проте насиченість кольорів світліших областей може ослабнути.

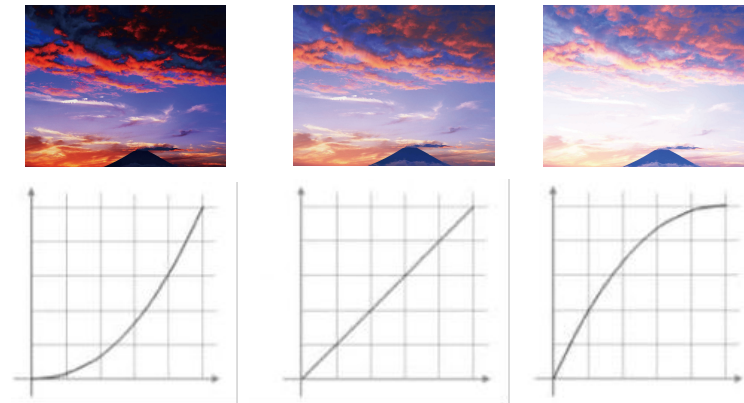

- Якщо для параметра **Режим кольору** встановлено значення **DICOM SIM** у меню **Зображення** проектора, виберіть значення налаштування відповідно до розміру проєкції.
- Якщо розмір проектора становить 100 дюймів або менше, оберіть менше значення.
- Якщо розмір проектора становить 100 дюймів або більше, оберіть більше значення.
- Медичні зображення можуть не відтворюватися правильно, залежно від налаштувань і характеристик екрана.

6 Якщо потрібні точніші налаштування, оберіть **Режим корист.** і натисніть [Enter].

- 7** Натисніть кнопку зі стрілкою вліво або вправо, щоб вибрати відтінок кольору й налаштувати його за допомогою діаграми регулювання гама. Тоді натисніть кнопку зі стрілкою вгору або вниз, щоб налаштувати значення, і натисніть [Enter].

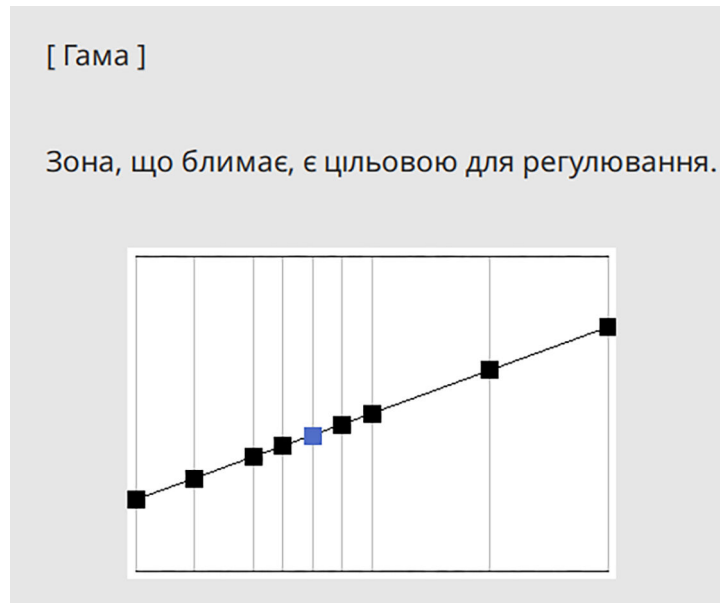

- 8** Натисніть кнопку [Menu] або [Esc], щоб вийти з меню.

Ви можете налаштувати роздільну здатність зображення, щоб відтворити чітке зображення з вираженою текстурою та матеріалом.

- 1 Увімкніть проектор і бажане джерело зображення.
- 2 Натисніть кнопку [Menu] на панелі керування або на пульті дистанційного керування.

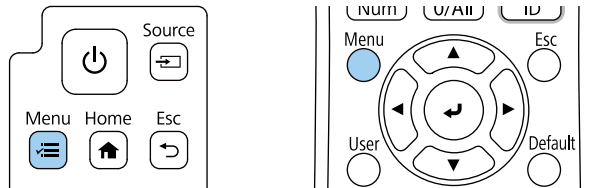

- 3 Відкрийте меню **Зображення** і натисніть кнопку [Enter].

Часто використовува...	Зображення	
Зображення	Режим кольору	Динамічний
Сигнал вводу-виводу	Яскравість	50
Встановлення	Контраст	50
Дисплей	Насичення кольору	50
Операція	Відтінок	50
Керування	Різкість	5
Мережа	Баланс білого	
Кілька проєкцій	Кадрова інтерпол.	Вимкн.
Пам'ять	Динам. контраст	Вимкн.
ЕСО	Оптимізація зобра.	
Первинні/Усі налашт...	Адапт. гамма сцени	0
	Гама	0
	RGBCMY	
	Скинути до значень за за...	
	Джерело	HDMI1
	Співвідн. сторін	Авто
	Скинути до значень за за...	

- 4 Виберіть **Оптимізація зображення** та натисніть [Enter].

- 5 Виберіть **Режими кориг. зобр.** та натисніть [Enter].

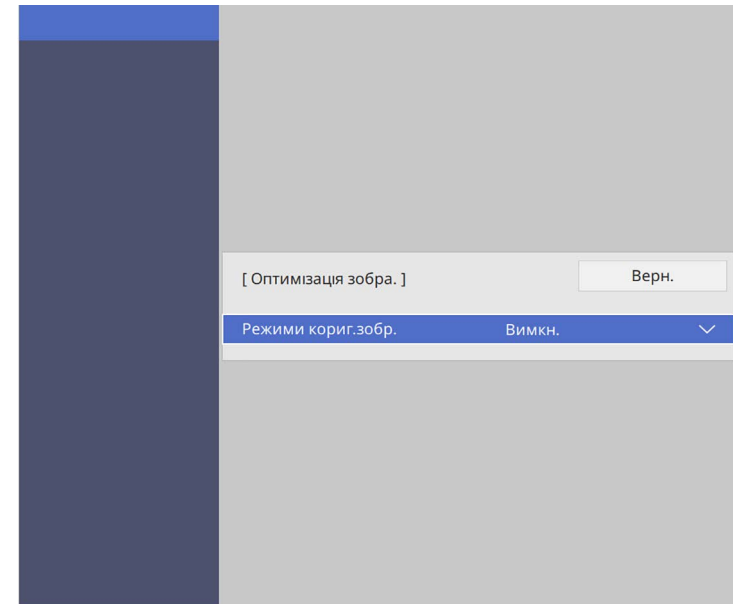

- 6 Виберіть **Поперед. встановл. параметр** та натисніть [Enter].

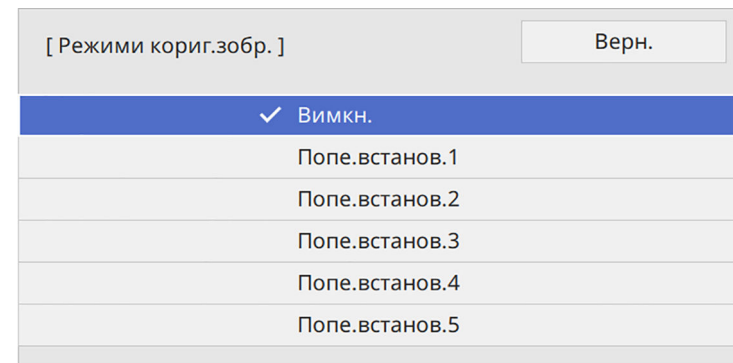

Наступні параметри, збережені в попередньо встановленому варіанті, застосовуються до зображення.

- **Зменшення завад**
- **Зменш. завад MPEG**
- **Super-resolution**
- **Автом. збільш. контрасту**

7 За необхідності відрегулюйте всі налаштування в меню **Зображення** проектора окремо.

- Відрегулювати мерехтіння зображення можна за допомогою параметра **Зменшення завад**.
- Щоб зменшити завади чи артефакти, які спостерігаються у відео форматі MPEG, налаштуйте параметр **Зменш. завад MPEG**.
- Щоб зменшити розмитість, яка з'являється при проектуванні зображення низької роздільної здатності, треба налаштувати параметр **Super-resolution**.
- Щоб створити більш чітке і різке зображення за допомогою автоматичного налаштування контрасту, відрегулюйте параметр **Автом. збільш. контрасту**.



Значення налаштувань у попередньо встановленому варіанті перезаписується.

8 Натисніть кнопку [Menu] або [Esc], щоб вийти з меню.

Можна відрегулювати яскравість джерела світла проектора.

- 1** Увімкніть проектор і бажане джерело зображення.
- 2** Натисніть кнопку [Menu] на панелі керування або на пульті дистанційного керування.

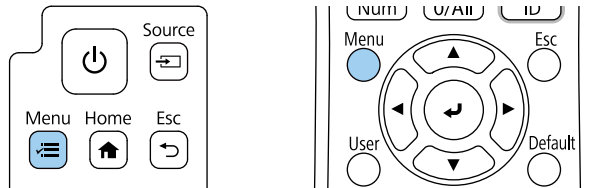

- 3** Виберіть меню **Операція** і натисніть кнопку [Enter].

Часто використовува...	Операція	
Зображення	Автопошук джерела	Увімкн.
Сигнал вводу-виводу	Керув. яскрав. джерела сві...	
Встановлення	Direct Power On	Вимкн.
Дисплей	Автовимкнення	Вимкн. ▼
Операція	Режим очікування	Увімкн. ▲
Керування	Час реж. очікування	10 хв.
Мережа	Тайм. вимк. A/V	Увімкн.
Кілька проєкцій	Режим очікування	Зв'язок вкл. ▲
Пам'ять	порт	Дротова LAN
ЕСО	Швидкий запуск	Вимкн.
Первинні/Усі налашт...	Живлення USB	Під час проєкції
	Індикатори	Увімкн.
	Кнопка інв. напр.	Вимкн.
	Відтворення вмісту	Вимкн. ▼
	Скинути налаштування пар...	
	Керування	
	Кнопка користувача	Режим освітлення

- 4** Виберіть пункт **Керув. яскрав. джерела світла** і натисніть клавішу [Enter].
- 5** Щоб підтримувати певний рівень яскравості, виберіть параметр **Підтримувати яскравість** і виберіть **Увімкн.**

[Керув. яскрав. джерела світла]	Верн.
Підтримувати яскравість	Увімкн.
Підтримка рівня яскравості	100 %
Режим освітлення	Звичайний
Рівень яскравості	100 %

- 6** У разі увімкнення параметра **Підтримувати яскравість** виберіть налаштування **Підтримка рівня яскравості**.

- 7** У разі вимкнення параметра **Підтримувати яскравість** виберіть налаштування **Режим освітлення**:

- **Звичайний** – налаштування максимального рівня яскравості. Це дає змогу задати час роботи джерела світла на рівні приблизно 20 000 годин.
- **Тихий** – налаштування яскравості на рівні 70 % і зменшення шуму вентилятора. Це дає змогу задати час роботи джерела світла на рівні приблизно 20 000 годин.
- **Тривалий** – налаштування яскравості на рівні 70 % і продовження очікуваного терміну експлуатації джерела світла. Це дає змогу задати час роботи джерела світла на рівні приблизно 30 000 годин.
- **Користувацький** – вибір користувацького значення яскравості в діапазоні від 50 до 100 %.

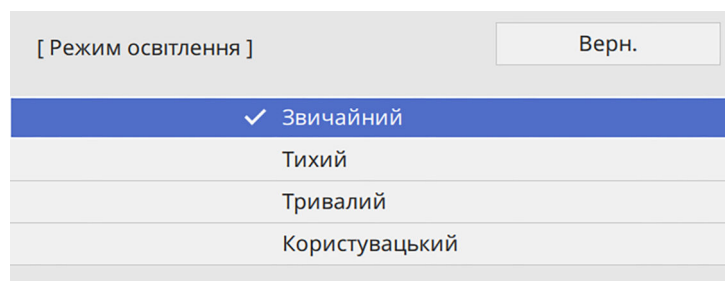

8 У разі встановлення для параметра **Режим освітлення** значення **Користувацький**, виберіть **Рівень яскравості** і виберіть яскравість за допомогою клавіш зі стрілками вліво та вправо.

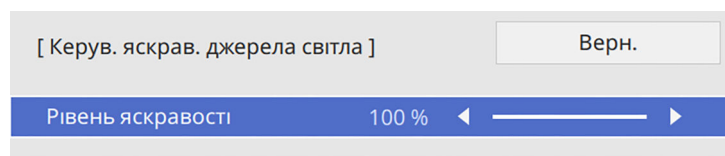

9 Натисніть кнопку [Menu] або [Esc], щоб вийти з меню.



Для отримання кращих результатів із підтримання постійної яскравості встановіть для параметра **Калібрув. освітл.** значення **Період. виконувати** у меню **Керування** проектора.

► Пов'язані посилання

- "Час роботи джерела світла" [стор.93](#)
- "Технічні характеристики проектора" [стор.287](#)

Час роботи джерела світла

Час роботи джерела світла може відрізнятися залежно від налаштувань параметрів **Рівень яскравості** та **Підтримувати яскравість**.



- Очікуваний час роботи джерела світла залежить від умов використання та навколишнього середовища.
- Кількість годин, указана в цьому документі, лише орієнтовна, і неможливо гарантувати належну роботу джерела світла впродовж цього періоду.
- Потреба замінити елементи всередині проектора може виникнути раніше приблизного часу роботи джерела світла.
- Якщо параметр **Підтримувати яскравість** увімкнено та вказану в цьому документі кількість годин вичерпано, можливо, не вдасться вибрати високі значення для параметра **Підтримувати рівень яскравості**.

Підтримувати яскравість **вимкнено**

Параметр Рівень яскравості	Час до моменту, коли яскравість джерела світла знизиться на половину (приблизно)
100 %	20 000 годин
90 %	21 000 годин
80 %	24 000 годин
70 %	30 000 годин
60 %	37 000 годин
50 %	47 000 годин

Підтримувати яскравість **увімкнено**

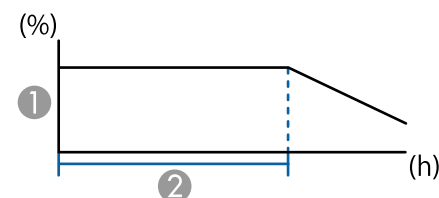

- 1 Підтримувати рівень яскравості
- 2 Час, упродовж якого проектор може підтримувати постійний рівень яскравості (приблизний)

Параметр Підтримувати рівень яскравості	Час, упродовж якого проектор може підтримувати постійний рівень яскравості (приблизний)
85 %	6 000 годин
80 %	10 000 годин
70 %	19 000 годин
60 %	29 000 годин
50 %	41 000 годин

Кнопки гучності керують системою зовнішнього динаміка проектора.

Ви також можете керувати гучністю будь-яких зовнішніх динаміків, що підключені до проектора.

Гучність кожного підключеного джерела вхідного сигналу слід регулювати окремо.

- 1** Увімкніть проектор і запустіть презентацію.
- 2** Щоб зменшити чи збільшити гучність, натискайте кнопки [Volume] на панелі керування або на пульті ДК.

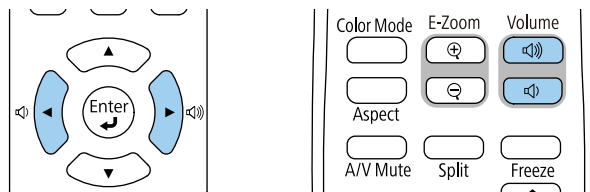

На екрані з'явиться шкала гучності.

- 3** Щоб установити певний рівень гучності для джерела вихідного сигналу, виберіть пункт **Гучність** в меню **Сигнал вводу-виводу** проектора.

⚠ Обережно

Не запускайте презентацію з зависоким рівнем гучності. Неочікувано гучні звуки можуть спричинити втрату слуху.

Завжди знижуйте гучність перед вимкненням живлення, що потім послідовно збільшити її при ввімкненні проектора.

Проектор пропонує різні параметри звуку для тонкої настройки якості звуку для різних середовищ прослуховування.

Можна вибрати режим, який відповідає типу зображення та поекспериментувати з доступними режимами.



Параметри звуку, які пояснюються в наступних розділах, доступні лише для звуку, який виходить із динаміків проектора.

- 1** Увімкніть проектор і запустіть відео.
- 2** Натисніть кнопку [Menu] на панелі керування або на пульті дистанційного керування.

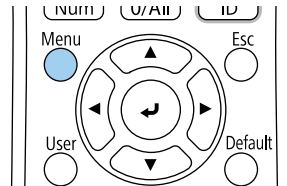
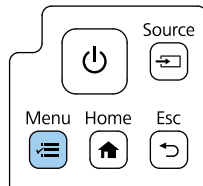

- 3** Виберіть меню **Сигнал вводу-виводу** і натисніть клавішу [Enter].

Часто використовува...	Сигнал вводу-виводу	
Зображення	Гучність	
Сигнал вводу-виводу	Режим звуку	
Встановлення	Джерело	HDMI1
Дисплей	Формат сигналу	
Операція	Колірний простір	Авто
Керування	Динамічний діапаз.	
Мережа	Скинути до значень за за...	
Кілька проєкцій	EDID	
Пам'ять	Рівень HDMI IN EQ	
ЕСО	Вихід A/V	Під час проєкції
Первинні/Усі налашт...	Інверсія аудіо	Вимкн.
	HDMI Link	
	HDBaseT	
	Скинути налаштування пар...	
	Встановлення	
	Фіксоване встановлення	Вимкн.
	Тестовий шаблон	

- 4** Виберіть **Режим звуку** та натисніть [Enter].
- 5** Виберіть режим звуку та натисніть кнопку [Enter].
- 6** Натисніть кнопку [Menu] або [Esc], щоб вийти з меню.

» Пов'язані посилання

- "Доступні режими звуку" [стор.96](#)

Доступні режими звуку

Наступні режими звуку можна встановити в меню **Звук** проектора.

Режим звуку	Опис
Стандартний	Виводить звук, використовуючи звичайну якість звуку.
Чистий голос	Налаштовує голос так, щоб його було чутно чітко.

Лівий і правий аудіоканали можна інвертувати для відповідності положенню встановлення проектора.

- 1** Увімкніть проектор і запустіть презентацію.
- 2** Натисніть кнопку [Menu] на панелі керування або на пульті дистанційного керування.

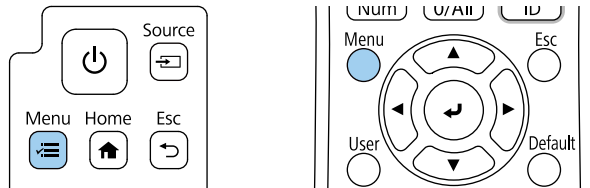

- 3** Виберіть меню **Сигнал вводу-виводу** і натисніть клавішу [Enter].

Часто використовува...	Сигнал вводу-виводу	
Зображення	Гучність	
Сигнал вводу-виводу	Режим звуку	
Встановлення	Джерело	HDMI1
Дисплей	Формат сигналу	
Операція	Колірний простір	Авто
Керування	Динамічний діапаз.	
Мережа	Скинути до значень за за...	
Кілька проєкцій	EDID	
Пам'ять	Рівень HDMI IN EQ	
ЕСО	Вихід A/V	Під час проєкції
Первинні/Усі налашт...	Інверсія аудіо	Вимкн.
	HDMI Link	
	HDBaseT	
	Скинути налаштування пар...	
	Встановлення	
	Фіксоване встановлення	Вимкн.
	Тестовий шаблон	

- 4** Виберіть пункт **Інверсія аудіо** та натисніть клавішу [Enter].

- 5** Виберіть параметр відповідно до положення встановлення проектора та натисніть [Enter].

- Коли проектор встановлено на стіні чи стелі, установіть значення **Увімкн.**
- Коли проектор встановлено на столі, установіть значення **Вимкн.**

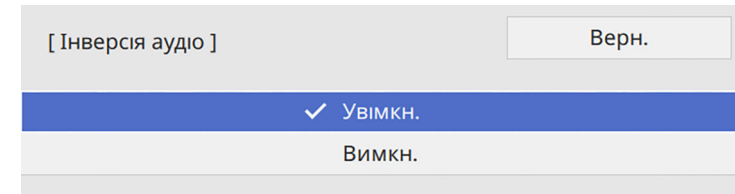

- 6** Натисніть кнопку [Menu] або [Esc], щоб вийти з меню.

Регулювання функцій проектора

Виконуйте інструкції, що наведені в цих розділах, щоб використовувати функції регулювання проектора.

► Пов'язані посилання

- "Одночасне проєціювання двох зображень" [стор.100](#)
- "Проеціювання презентації у режимі PC Free" [стор.103](#)
- "Проектування в режимі відтворення вмісту" [стор.109](#)
- "Тимчасове вимкнення зображення та звуку" [стор.116](#)
- "Тимчасова зупинка відео" [стор.117](#)
- "Масштабування зображень" [стор.118](#)
- "Зберігання зображення логотипа користувача" [стор.119](#)
- "Збереження шаблону користувача" [стор.121](#)
- "Зберігання налаштувань і застосування збережених налаштувань" [стор.123](#)
- "Підключення кількох проекторів" [стор.124](#)
- "Функції безпеки проектора" [стор.138](#)

Щоб одночасно проєціювати два зображення з різних джерел зображення, можна використати функцію Split Screen. Функцією Split Screen можна керувати за допомогою пульта дистанційного керування або меню проєктора.

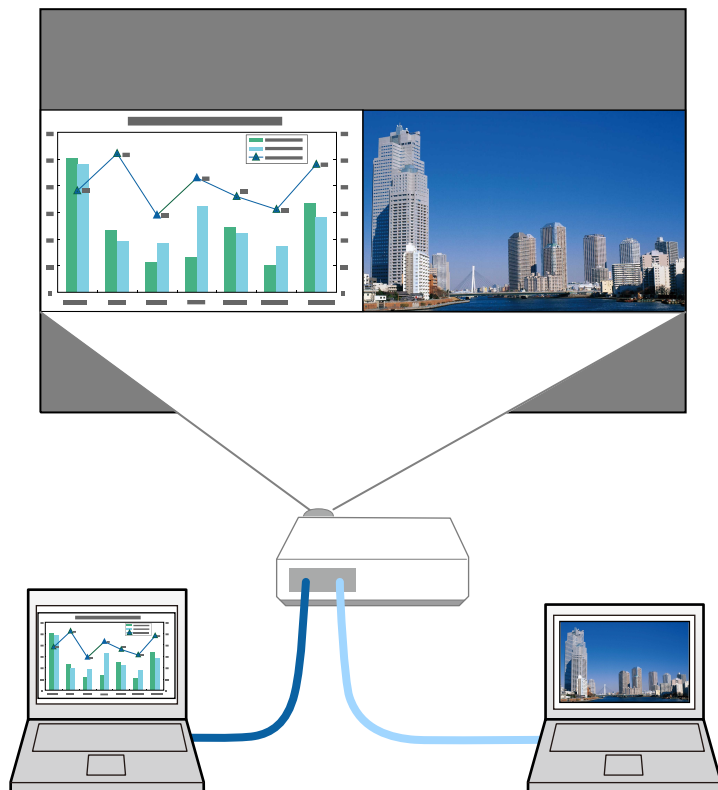

- Під час використання функції Split Screen, інші функції проєктора можуть бути недоступними, а деякі налаштування можуть автоматично застосовуватися до обох зображень.
- Неможливо проєціювати зображення на розділений екран, якщо для параметра **Відтворення вмісту** в меню **Увімкн.** проєктора встановлено значення **Операція**.
- Ви не зможете виконати функцію Split Screen, якщо використовуєте функцію **Масштаб** або **Перехід краю**.

1 Натисніть на пульта дистанційного керування кнопку [Split].

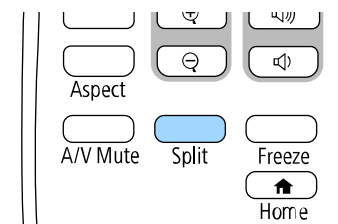

Зображення з вибраного джерела сигналу перейде на ліву частину екрана.



Ці операції можна виконувати з пункту **Split Screen** у меню проєктора **Дисплей**.

2 Натисніть кнопку [Menu].

3 За необхідності виконайте наступні дії:

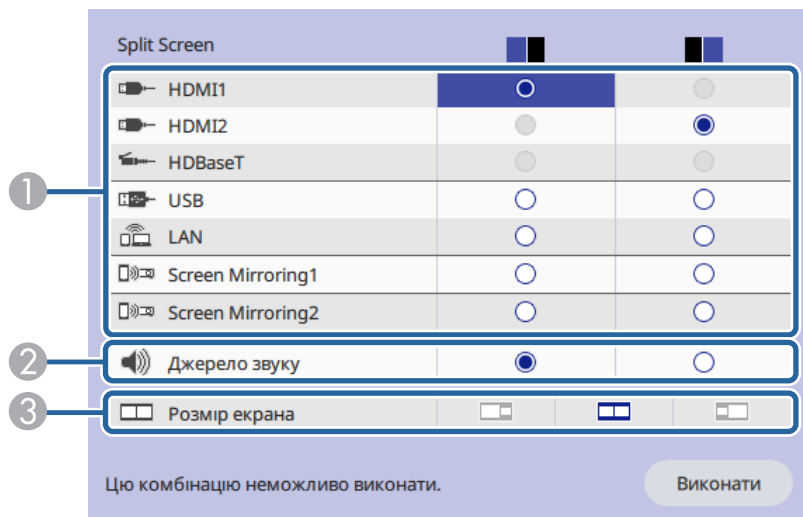

1 Виберіть джерело вхідного сигналу.



Можна вибирати лише джерела живлення, що є сумісними.

2 Виберіть екран, із якого потрібно відтворити звук.

3 Виберіть розмір екрана.

4 Виберіть **Викон.** та натисніть клавішу [Enter].

5 Щоб вийти з функції Split Screen, натисніть кнопку [Split] або [Esc].

► Пов'язані посилання

- "Непідтримувані поєднання джерел під час проєціювання в режимі Split Screen" [стор.101](#)
- "Обмеження щодо проєціювання з функцією Split Screen" [стор.101](#)

Непідтримувані поєднання джерел під час проєціювання в режимі Split Screen

Не можна одночасно проєціювати такі поєднання джерел вхідних сигналів.

- HDMI1, HDMI2 і HDBaseT
- USB, USB Display і LAN

Обмеження щодо проєціювання з функцією Split Screen

Експлуатаційні обмеження

Під час проєктування в режимі Split Screen недоступні такі операції:

- Налаштування меню проєктора
- E-Zoom
- Перехід в режим співвідношення сторін (для режиму співвідношення сторін налаштовано значення **Авто**)
- Операції за допомогою кнопки [User] на пульті дистанц. керування, крім відображення відомостей мережі на проєційованій поверхні.
- Застосування налаштування **Динам. контраст**
- Застосування налаштування **Зсув зображення**
- Відображення відомостей мережі на проєційованій поверхні способом, відмінним від натискання кнопки [User].
- Відображення панелі відомостей Screen Mirroring

Обмеження щодо зображень

- За відсутності сигналу зображення синій екран з'являтиметься, навіть якщо встановити для параметра **Екран "Немає сигналу"** значення **Логотип** в меню **Дисплей** проектора.

► Пов'язані посилання

- "Настройка параметрів меню" [стор.198](#)
- "Масштабування зображень" [стор.118](#)
- "Співвідношення сторін зображення" [стор.79](#)
- "Увімкнення автоматичного регулювання яскравості" [стор.82](#)

Функцію PC Free можна використовувати щоразу під час підключення USB-пристрою, що містить сумісні файли презентації. Ця функція дозволяє з легкістю виконувати показ презентації та керувати ним за допомогою пульта дистанційного керування.

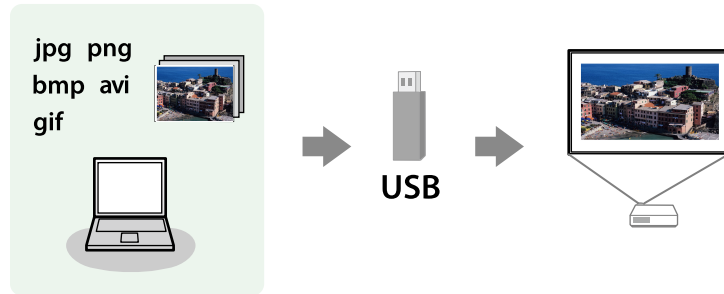

► Пов'язані посилання

- "Підтримувані типи файлів в режимі PC Free" [стор.103](#)
- "Заходи безпеки під час проєціювання в режимі PC Free" [стор.104](#)
- "Показ слайдів у режимі PC Free" [стор.105](#)
- "Запуск презентації в режимі PC Free" [стор.106](#)
- "Параметри відображення в режимі PC Free" [стор.107](#)

Підтримувані типи файлів в режимі PC Free

За допомогою функції проектора PC Free можна проєціювати такі типи файлів.



- Щоб досягти найкращих результатів, записуйте файли на носії, що були відформатовані в системі FAT16/32.
- У разі виникнення труднощів під час проєціювання носії, що були відформатовані в інших файлових системах, окрім Windows, спробуйте відформатувати ці носії в системі Windows.

Вміст файлу	Тип файлу (розширення)	Подробиці
Зображення	.jpg	Переконайтеся, що файл: <ul style="list-style-type: none"> • не є в форматі СМУК • не є в прогресивному форматі • не занадто стиснуто • має роздільну здатність, не більшу ніж 8192 × 8192
	.bmp	Переконайтеся, що файл: <ul style="list-style-type: none"> • має роздільну здатність, не більшу за 1280 × 800
	.gif	Переконайтеся, що файл: <ul style="list-style-type: none"> • має роздільну здатність, не більшу за 1280 × 800 • не є анімованим • не має черезрядковий
	.png	Переконайтеся, що файл: <ul style="list-style-type: none"> • має роздільну здатність, не більшу за 1920 × 1200 • не має черезрядковий Якщо використовується проектор із роздільною здатністю 1080р, можна проєктувати файли з роздільною здатністю не більше 1920 × 1200.

Вміст файлу	Тип файлу (розширення)	Подробиці
Фільм	.avi (відео) JPEG	<ul style="list-style-type: none"> Версія: тільки AVI 1.0 Роздільна здатність: 1280 × 720 або менша Розмір: 2 Гб або менший Фільмкодек: Motion JPEG Частота кадрів: до 30 кадрів в секунду Аудіокодек LPCM або IMA ADPCM Частота дискретизації аудіо: 11,025 кГц, 16 кГц, 22,05 кГц, 24 кГц, 32 кГц, 44,1 кГц або 48 кГц

Вміст файлу	Тип файлу (розширення)	Подробиці
Фільм	.mp4/.mov (H.264, H265)	<ul style="list-style-type: none"> Роздільна здатність: 1920 × 1200 або менша Розмір: 2 Гб або менший Фільмкодек: H.264/MPEG-4 AVC або H.265/MPEG-H HEVC Частота кадрів: до 30 кадрів в секунду Профіль: <ul style="list-style-type: none"> H.264/MPEG-4 AVC: базовий профіль, основний профіль, високий профіль H.265/MPEG-H HEVC: Основний профіль Формат кольору: YUV420 Структура окремого шару Аудіокодек: MPEG-2 AAC-LC, MPEG-4 AAC-LC, або LPCM Аудіоканал: до 2-х каналів (канал 2) Аудіобіт: 8 або 16 біт Частота дискретизації аудіо: <ul style="list-style-type: none"> MPEG-2 AAC-LC: 44,1 kHz, 48 кГц MPEG-4 AAC-LC: 44,1 kHz, 48 кГц LPCM: 11,025 кГц, 16 кГц, 22,05 кГц, 24 кГц, 32 кГц, 44,1 кГц або 48 кГц

Заходи безпеки під час проєціювання в режимі PC Free

Зверніть увагу на такі заходи безпеки під час використання функцій PC Free.

- Ви не можете скористатися USB-ключем для функцій PC Free.

- Не від'єднуйте USB-накопичувач, доки відбувається його діагностика, інакше режим PC Free може працювати неправильно.
 - Можливо, функції безпеки не будуть працювати на певних USB-накопичувачах з функціями PC Free.
 - Під час підключення USB-пристрою з адаптером змінного струму, підключіть адаптер до електричної розетки під час використання пристрою з проектором.
 - Певні USB пристрої для читання карток, які є доступними в продажі, можуть бути несумісними з цим проектором.
 - Проектор може розпізнати до 5 карток, вставлених в підключений пристрій читання карток одночасно.
 - Під час проєціювання в режимі PC Free можна використовувати такі функції:
 - Стоп-кадр
 - Вимкнення A/V
 - E-Zoom
- **Пов'язані посилання**
- "Тимчасова зупинка відео" [стор.117](#)
 - "Тимчасове вимкнення зображення та звуку" [стор.116](#)
 - "Масштабування зображень" [стор.118](#)

Показ слайдів у режимі PC Free

Після підключення USB-пристрою до проектора можна змінити джерело вхідного сигналу USB та розпочати показ слайдів.



- Можна змінити параметри операцій в режимі PC Free або додати особливі ефекти, якщо виділити **Параметр** внизу екрану та натиснути кнопку [Enter].

- 1** Натисніть кнопку [USB] на пульті дистанційного керування, доки не відобразиться екран зі списком файлів PC Free.



- Якщо з'явиться вікно Виберіть диск, натискайте кнопки зі стрілками, щоб обрати диск, і натисніть кнопку [Enter].
- Щоб показувати зображення на іншому диску USB, виділіть пункт **Виберіть диск** вгорі вікна зі списком файлів і натисніть [Enter].

- 2** Щоб додати файли, виконайте такі кроки:

- Якщо потрібно відобразити файли в підпапці на пристрої, натискайте кнопки зі стрілками, щоб виділити папку, і натисніть [Enter].
- Щоб повернутися вгору по рівню папки на пристрої, виділіть пункт **Вгору** і натисніть кнопку [Enter].
- Для перегляду додаткових файлів у папці виділіть пункт **Наступ.стор.** або **Попер. стор.** і натисніть кнопку [Enter].

3 Виконайте одне з наведеного:

- Щоб відображалось окреме зображення, натискайте кнопки зі стрілками, щоб його виділити, і натисніть кнопку [Enter]. (Натисніть кнопку [Esc], щоб повернутися до вікна зі списком файлів.)
- Щоб запустити показ слайдів всіх зображень, що є в папці, натискайте кнопки зі стрілками, щоб виділити параметр **Слайди** внизу екрана, та натисніть кнопку [Enter].



- Час зміни зображення можна змінити, якщо виділити пункт **Параметр** в нижній частині екрана та натиснути кнопку [Enter].
- Якщо назви файлів довші ніж передбачено ділянкою відображення, або містять символи, що не підтримуються, то назви цих файлів можуть скоротитися чи змінитися лише на екрані.

4 Використовуйте такі команди, щоб керувати відображенням під час проєціювання:

- щоб перевернути зображення, що відображається, натисніть кнопку зі стрілкою вгору чи вниз.

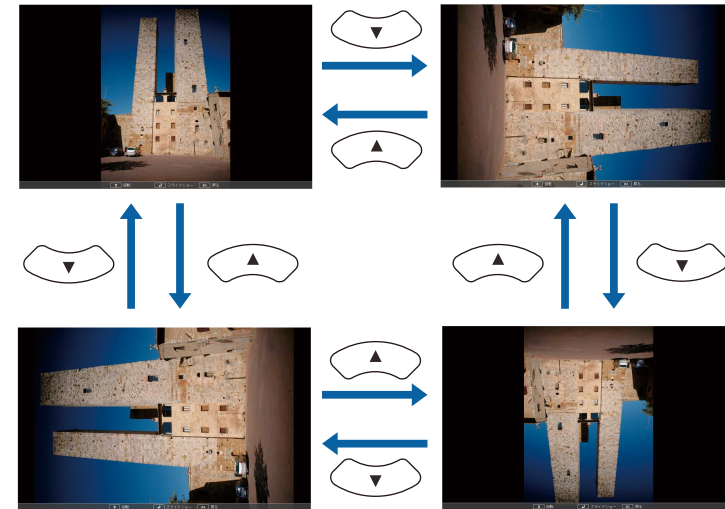

- Щоб перейти до наступного чи попереднього зображення, натисніть кнопку зі стрілками вліво чи вправо.

5 Щоб припинити відображення, виконуйте інструкції на екрані, або натисніть кнопку [Esc].

Екран зі списком файлів з'явиться знову.

6 За потреби вимкніть USB-пристрій і відключіть пристрій від проектора.

» Пов'язані посилання

- "Підключення до USB-пристроїв" [стор.37](#)
- "Параметри відображення в режимі PC Free" [стор.107](#)

Запуск презентації в режимі PC Free

Після підключення USB-пристрою до проектора можна змінити джерело вхідного сигналу USB та розпочати показ фільму.



- Параметри роботи в режимі PC Free можна змінити, якщо виділити пункт **Параметр** в нижній частині вікна і натиснути кнопку [Enter].

- 1** Натисніть кнопку [USB] на пульті дистанційного керування, доки не відобразиться екран зі списком файлів PC Free.



- Якщо з'явиться вікно Виберіть диск, натискайте кнопки зі стрілками, щоб обрати диск, і натисніть кнопку [Enter].
- Щоб показувати зображення на іншому диску USB, виділіть пункт **Виберіть диск** вгорі вікна зі списком файлів і натисніть [Enter].

- 2** Щоб додати файли, виконайте такі кроки:

- Якщо потрібно відобразити файли в підпапці на пристрої, натискайте кнопки зі стрілками, щоб виділити папку, і натисніть [Enter].
- Щоб повернутися вгору по рівню папки на пристрої, виділіть пункт **Вгору** і натисніть кнопку [Enter].

- Для перегляду додаткових файлів у папці виділіть пункт **Наступ. стор.** або **Попер. стор.** і натисніть кнопку [Enter].

- 3** Щоб відтворити фільм, натискайте кнопки зі стрілками, щоб виділити файл, і натисніть кнопку [Enter].



- Якщо назви файлів довші ніж передбачено ділянкою відображення, або містять символи, що не підтримуються, то назви цих файлів можуть скоротитися чи змінитися лише на екрані.
- Для демонстрації всіх фільмів у папці в порядку черги виберіть параметр **Слайди** в нижній частині вікна.

- 4** Щоб припинити відтворення, натисніть кнопку [Esc], виділіть пункт **Вихід** і натисніть кнопку [Enter].

Екран зі списком файлів з'явиться знову.

- 5** За потреби вимкніть USB-пристрій і відключіть пристрій від проєктора.

► Пов'язані посилання

- "Підключення до USB-пристроїв" [стор.37](#)
- "Параметри відображення в режимі PC Free" [стор.107](#)

Параметри відображення в режимі PC Free

Під час роботи в режимі PC Free можна вибрати такі параметри відображення. Щоб отримати доступ до вікна, виділіть пункт **Параметр** внизу вікна зі списком файлів PC Free і натисніть кнопку [Enter].

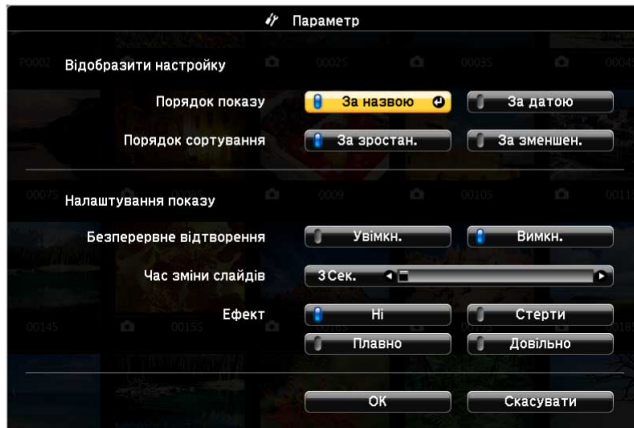

Налаштування	Параметри	Опис
	Стерти	Перехід між зображеннями з ефектом зсуву кадрів
	Плавно	Перехід між зображеннями з ефектом плавної зміни кадрів
	Довільно	Перехід між зображеннями з довільним набором ефектів

Налаштування	Параметри	Опис
Порядок показу	За назвою	Відображення файлів за назвою
	За датою	Відображення файлів за датою
Порядок сортування	За зростан.	Сортування файлів від першого до останнього
	За зменшен.	Сортування файлів від останнього до першого
Безперервне відтворення	Увімкн.	Безперервний показ слайдів
	Вимкн.	Одноразовий показ слайдів
Час зміни слайдів	Ні	Немає автоматичного відображення наступного файлу
	Від 1 до 60 с	Відображення файлів впродовж вибраного часу й автоматичний перехід до наступного файлу. Перемикання між файлами з високою роздільною здатністю може відбуватися повільніше
Ефект	Ні	Немає ефекту

Функція Відтворення вмісту дає змогу демонструвати вміст у формі цифрових вивісок (digital signage). За її допомогою можна легко проектувати списки відтворення, що містять зображення та відеофайли, збережені на зовнішньому накопичувачі. Також до відтворюваного зображення можна додати ефекти кольору та форми.



► Пов'язані посилання

- "Увімкнення режиму відтворення вмісту" [стор.109](#)
- "Проектування списків відтворення" [стор.110](#)
- "Додавання ефектів до відтворюваного зображення" [стор.113](#)
- "Обмеження режиму відтворення вмісту" [стор.114](#)

Увімкнення режиму відтворення вмісту

Перш ніж розпочати проектування списків відтворення, потрібно увімкнути режим Відтворення вмісту.



Якщо ви встановили параметр **Відтворення вмісту** на **Увімкн.**, коли параметр **Тип екрану** встановлюється на різне співвідн. сторін в залежності від розділ. здатності проектору, параметр **Тип екрану** скидається.

- 1** Увімкніть проектор.
- 2** Натисніть на кнопку [Menu], виберіть меню **Операція** і натисніть кнопку [Enter].

Часто використовува...	Операція	
Зображення	Автопошук джерела	Увімкн.
Сигнал вводу-виводу	Керув. яскрав. джерела сви...	
Встановлення	Direct Power On	Вимкн.
Дисплей	Автовимкнення	Вимкн. ▾
Операція	Режим очікування	Увімкн. ▲
Керування	Час реж. очікування	10 хв.
Мережа	Тайм. вимк. A/V	Увімкн.
Кілька проєкцій	Режим очікування	Зв'язок вкл. ▲
Память	порт	Дротова LAN
ЕСО	Швидкий запуск	Вимкн.
Первинні/Усі налашт...	Живлення USB	Під час проєкції
	Індикатори	Увімкн.
	Кнопка інв. напр.	Вимкн.
	Відтворення вмісту	Вимкн. ▾
	Скинути налаштування пар...	
	Керування	
	Кнопка користувача	Режим освітлення

- 3** Виберіть параметр **Відтворення вмісту** і виберіть для нього значення **Увімкн.**
З'явиться запит на підтвердження.
- 4** Вимкніть проектор і увімкніть його знову, щоб активувати режим Відтворення вмісту.

Проектування списків відтворення

У режимі Відтворення вмісту можна проектувати списки відтворення, що містять зображення та відеофайли.

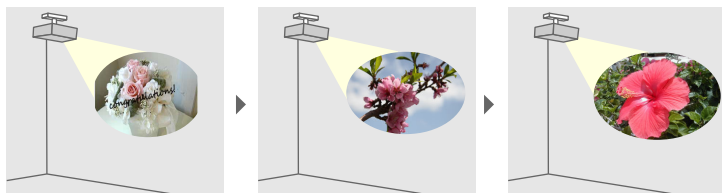

1 Списки відтворення можна створити й експортувати на USB-накопичувач за допомогою одного з наступних методів:

- У програмі Epson Projector Content Manager можна створювати списки відтворення та зберігати їх на зовнішніх накопичувачах. Також до відтворюваного зображення можна додати ефекти кольору та форми до вашої проекції зображення та заплановані списки відтворення.

Програму Epson Projector Content Manager можна завантажити та встановити на веб-сайті.

epson.sn

Докладніші вказівки див. у *Посібнику з експлуатації Epson Projector Content Manager*.

- Epson Web Control дозволяє створювати списки відтворення за допомогою веб-браузера та зберігати їх на зовнішньому пристрої зберігання даних, підключеному до проектора в мережі. Також до відтворюваного зображення можна додати ефекти кольору та форми.
- Додаток Epson Creative Projection дозволяє створювати вміст на пристроях iOS. Ви також можете передавати вміст на проектор бездротовим способом.

Ви можете завантажити програму Epson Creative Projection з App Store. Вартість підключення до App Store сплачує клієнт.

2 У режимі Відтворення вмісту під'єднайте USB-накопичувач до порту проектора USB-A.

3 Натисніть на пульті дистанційного керування кнопку [USB].

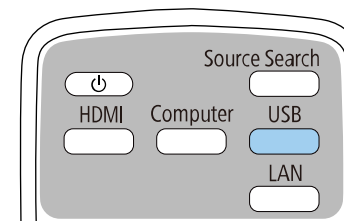

Проеціюється останній відтворений список відтворення. Якщо списку відтворення призначено розклад, він буде відтворюватися відповідно до цього розкладу.



- Також можна натиснути клавішу [Num] і одну з клавіш із цифрами, щоб розпочати проектування улюбленого списку відтворення. Швидкі клавіші на пульті дистанційного керування можна налаштувати за допомогою програмного забезпечення, яке ви використовували для створення списків відтворення.
- Щоб вказати потрібний список відтворення, виберіть пункт **Засіб перегляду USB** у меню **Операція** проектора та скористайтеся клавішами зі стрілками.

► Пов'язані посилання

- "Створення списків відтворення за допомогою Epson Web Control" [стор.111](#)
- "Отримання останніх версій документів" [стор.10](#)

Створення списків відтворення за допомогою Epson Web Control

В режимі Відтворення вмісту ви можете створювати списки відтворення за допомогою веб-браузера та зберігати їх на USB-накопичувачі, підключеному до проектора в мережі.

Попередження

Не від'єднуйте від проектора USB-накопичувач або шнур живлення під час створення списків відтворення. Дані, збережені на USB-накопичувачі, можуть зазнати пошкоджень.

- 1** Переконайтеся, що на проекторі ввімкнено режим Відтворення вмісту.
- 2** Переконайтеся, що ваш комп'ютер або пристрій підключено до тієї ж мережі, що й проектор.
- 3** Переконайтеся, що USB-накопичувач підключений безпосередньо до порта USB-A проектора.
- 4** Запустіть веб-браузер на комп'ютері або пристрої.
- 5** Перейдіть до екрана Epson Web Control, увівши IP-адресу проектора в адресний рядок браузера. Під час введення адреси IPv6 візьміть її у квадратні дужки [та].

6 Виберіть USB-накопичувач.

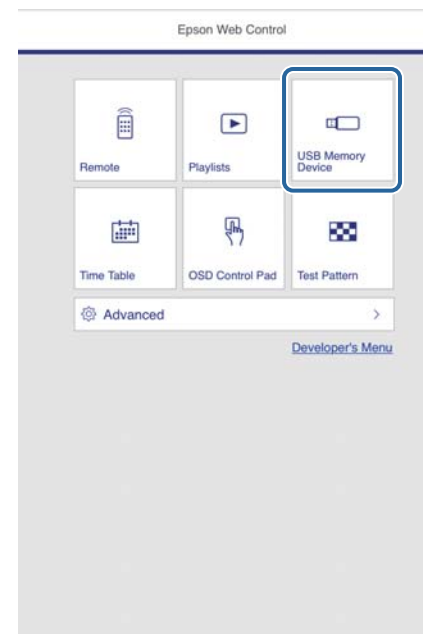

7 Виберіть **Завантажити нові дані**.

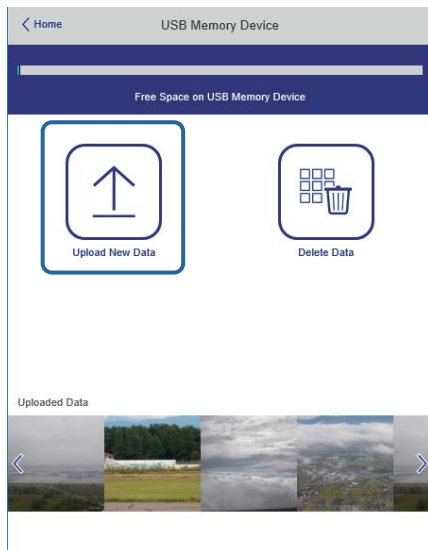

8 Виберіть файли зображень або відео, які потрібно додати до списку відтворення.



Ви можете завантажити файли формату .avi, .jpeg (.jpg), .png, .bmp, або .gif.

Якщо ви хочете додати файли .mp4 або .mov до списку відтворення, використовуйте програмне забезпечення Epson Projector Content Manager або додаток Epson Creative Projection.

Вибрані файли копіюються на підключений USB-накопичувач.

9 Виконайте одне з наведеного:

- Щоб додати їх до наявного списку відтворення, виберіть **Додати до списку відтворення** та виберіть список відтворення, до якого потрібно їх додати.

- Щоб створити новий список відтворення та додати до нього файли, виберіть **Створити новий список відтворення**.

10 Відредагуйте список відтворення.

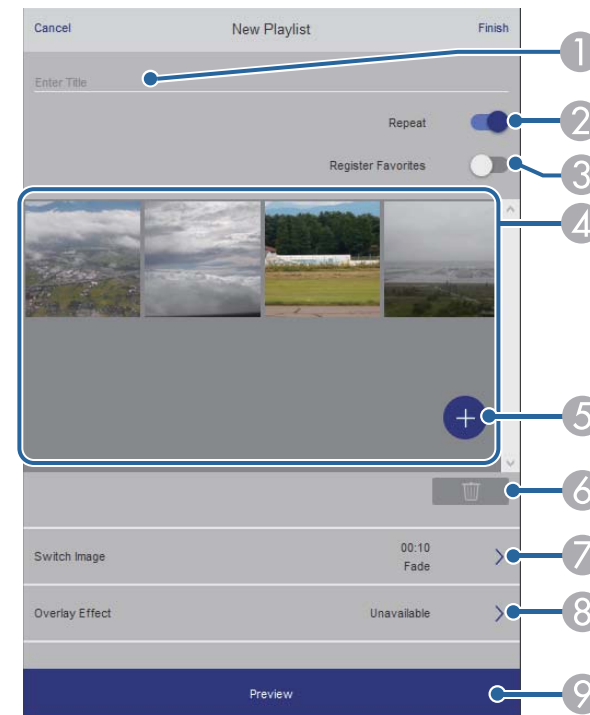

- Редагує назву списку відтворення.
- У цьому полі можна увімкнути або вимкнути відтворення по колу.
- Реєструє список відтворення у вибране.
Коли список відтворення було зареєстровано як улюблене, ви можете швидко розпочати відтворення, використовуючи екран **Віддалено** або пульт дистанційного керування.
- Відображує зображення або відео, які потрібно додати до списку відтворення. Список відтворення відтворює зображення чи фільми в порядку.

- 5 Додає зображення чи відео до списку відтворення.
- 6 Видаляє зображення чи відео зі списку відтворення.
- 7 Відкриває екран **Перемкнути зображення**.
Ви можете вказати інтервал часу для переходу до наступного файлу зображень. Ви також можете вибрати ефект переходу.
- 8 Відкриває екран **Ефекти**.
Ви можете додати заздалегідь визначені фільтри кольорів та ефектів у список відтворення. Ви також можете створити налаштований ефект.
- 9 Попередній перегляд списку відтворення.

11 Закінчивши редагування списку відтворення, виберіть **Закінчити**.



- Ви можете відтворити список відтворення з екрану **Відалено** або **Список відтворення**.
- Щоб вказати, коли починається і закінчується список відтворення, плануйте його, використовуючи програмне забезпечення Epson Projector Content Manager.

► Пов'язані посилання

- "Параметри Web Control" [стор.176](#)

Додавання ефектів до відтворюваного зображення

У режимі Відтворення вмісту до відтворюваного зображення можна додати ефекти кольору й форми.



- Щоб використовувати функції ефектів, регулярно застосовуйте **Режим оновлення**.
☛ **Керування > Режим оновлення**
- Ця функція недоступна в разі використання параметра **Перехід краю**.

1 У режимі Відтворення вмісту натисніть кнопку [Menu], виберіть меню **Операція** та натисніть клавішу [Enter].

Часто використовува...	Операція	
Зображення	Автопошук джерела	Увімкн.
Сигнал вводу-виводу	Керув. яскрав. джерела сви...	
Встановлення	Direct Power On	Вимкн.
Дисплей	Автовимкнення	Вимкн. ▾
Операція	Режим очікування	Увімкн. ▲
Керування	Час реж. очікування	10 хв.
Мережа	Тайм. вимк. A/V	Увімкн.
Кілька проєкцій	Режим очікування	Зв'язок вкл. ▲
Пам'ять	порт	Дротова LAN
ЕСО	Швидкий запуск	Вимкн.
Первинні/Усі налашт...	Живлення USB	Під час проєкції
	Індикатори	Увімкн.
	Кнопка інв. напр.	Вимкн.
	Відтворення вмісту	Вимкн. ▾
	Скинутиналаштування пар...	
	Керування	
	Кнопка користувача	Режим освітлення

2 Виберіть пункт **Ефект накладання** і натисніть клавішу [Enter].

- 3** Установіть для параметра **Ефект накладання** значення **Увімкн.** і натисніть клавішу [Enter].

[Ефект накладання]		Верн.
Ефект накладання	Увімкн.	^
Фільтр форми	Коло 1	
Фільтр кольору	Вимкн.	
Освітлення	100	

- 4** Виберіть пункт **Фільтр форми** та натисніть клавішу [Enter].

- 5** За потреби відкоригуйте один із таких параметрів:

- **Форма**, щоб вибрати один із бажаних ефектів форми — кіл, прямокутників чи користувацьких форм.



Користувацькі форми можна створити на основі доступних зображень у програмі Epson Projector Content Manager. Докладніше див. у *Посібнику з експлуатації Epson Projector Content Manager*.

- **Ефект фільтру**, щоб вибрати розташування маски всередині чи поза межами вибраної форми.
- **Розмір**, щоб вказати розмір.
- **Позиція**, щоб задати позицію форми.



У разі використання користувацьких форм неможливо змінити параметри **Розмір** і **Позиція**.

- 6** Виберіть пункт **Фільтр кольору** та натисніть клавішу [Enter].

- 7** За потреби відкоригуйте один із таких параметрів:

- **Фільтр кольору**, щоб вибрати колір.
- Виберіть **Користувацький**, щоб налаштувати колір, окремо змінюючи параметри **Червоний** (Red), **Зелений** (Green) і **Синій** (Blue).

- 8** Виберіть **Освітлення**, щоб налаштувати рівень яскравості.

- 9** Задавши всі потрібні налаштування, натисніть [Menu], щоб вийти з меню.

Обмеження режиму відтворення вмісту

Експлуатаційні обмеження

У режимі Відтворення вмісту такі операції неможливо виконати.

- Зміна параметра **Темп. кольору** в меню **Зображення** (коли **Теплий білий** або **Холодний білий** вибирається як **Фільтр кольору**)
- Split Screen
- Зміна параметра **Тип екрану** в меню **Встановлення**
- Зміна параметра **Екран "Немає сигналу"** в меню **Дисплей**
- Зміна параметра **Місце збер. журн.** в меню **Керування**
- За допомогою **Переходу краю** з функцією **Ефекти**
- Визначення вхідного сигналу автоматично
- Зміна параметра **Пароль Remote** в меню **Параметри мережі**
- PC Free
- USB документ-камера
- Функція передачі екрану за допомогою програми Epson iProjection

► Пов'язані посилання

- "Параметри якості зображення: меню «Зображення»" [стор.201](#)
- "Одночасне проєціювання двох зображень" [стор.100](#)
- "Налаштування типу екрана" [стор.56](#)
- "Меню «Мережа»: меню «Параметри мережі»" [стор.223](#)
- "Проеціювання презентації у режимі PC Free" [стор.103](#)

Можна тимчасово вимкнути проєційоване зображення та звук.

Це є ефективним, коли ви хочете перенаправити увагу своєї аудиторії протягом презентації.

Однак відтворення звуку й відеозапису продовжиться, тому відновити проєціювання з моменту, де його зупинили, неможливо.

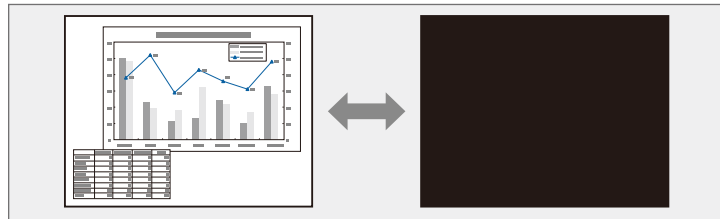

- 1 Натисніть кнопку [A/V Mute] на пульті дистанційного керування, щоб тимчасово зупинити проєціювання, а також будь-які звуки.

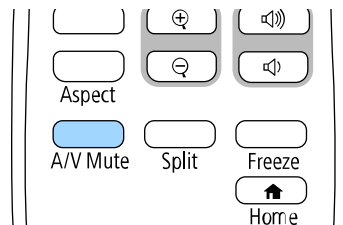

- 2 Щоб знову ввімкнути зображення та звук, натисніть кнопку [A/V Mute] ще раз.



- Живлення проектора вимикається автоматично через 30 хв. після активації функції «Вимкнення A/V». Цю функцію можна вимкнути.

🖱️ **Операція > Тайм. вимк. A/V**

Можна тимчасово зупинити відео або комп'ютерну презентацію та утримувати поточне зображення на екрані. Однак відтворення звуку й відеозапису продовжиться, тому відновити проєціювання з моменту, де його зупинили, неможливо.

- 1** Натисніть кнопку [Freeze] на пульті дистанційного керування, щоб зупинити відео.

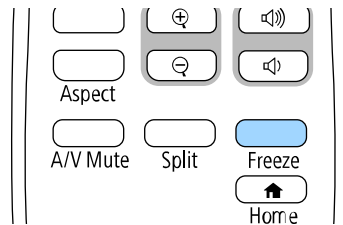

- 2** Щоб перезапустити відео, що не завершилося, натисніть кнопку [Freeze] ще раз.

Можна звернути увагу на частини презентації шляхом масштабування частини зображення і його збільшення на екрані.

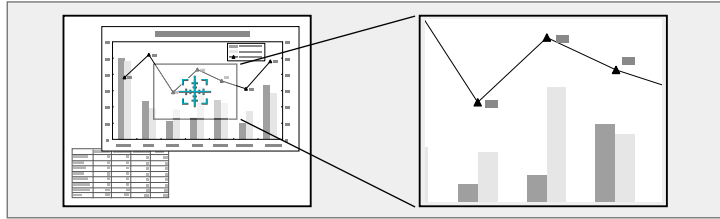

Ця функція недоступна, якщо в меню **Зображення** проектора вибрано параметр **Масштаб**.

1 Натисніть кнопку [E-Zoom] + на пульті дистанц. керування.

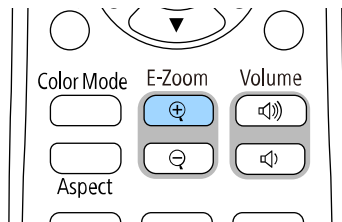

На екрані з'явиться хрестик із зазначенням центру області масштабування.

2 Використовуйте такі кнопки на пульті дистанційного керування для регулювання масштабованого зображення:

- використовуйте кнопки зі стрілками, щоб розташувати хрестик в області зображення, яке потрібно збільшити. Для переміщення хрестика по діагоналі, натисніть будь-яку пару суміжних кнопок зі стрілками одночасно.

- Кілька разів натисніть кнопку [E-Zoom] +, щоб збільшити область зображення. Натисніть та утримуйте кнопку [E-Zoom] + для швидкого збільшення.
- Для створення панорами в збільшеній ділянці зображення використовуйте кнопки зі стрілками.
- Щоб зменшити зображення, натисніть кнопку [E-Zoom] -.
- Щоб повернутися до початкового розміру зображення, натисніть кнопку [Esc].

Збільшене зображення проеціюється, а коефіцієнт збільшення відображається на екрані.

Вибрану ділянку можна збільшити від 1 до 4 разів за 25 поступових кроків.

Проеціюючи зображення з документ-камери Epson через USB-з'єднання, можна збільшити обрану область до розміру у вісім разів більшого за 57 поступових кроків.

Зображення можна зберегти на проекторі і показувати його щоразу, коли проектор буде вмикатися. Також можна відображати певне зображення, якщо на проектор не надходить вхідний сигнал. Таке зображення називається екраном логотипу користувача.

Можна вибрати фотографію, графіку або логотип компанії як логотип користувача, що корисно у виявленні власника проектора для запобігання крадіжці. Запобігти зміни логотипа користувача можна, якщо встановити захист паролем.



- Після ввімкнення **Захист меню** для параметра **Лого користувача** установіть для нього значення **Вимкн.**, перш ніж виконувати описані тут дії для збереження логотипу користувача.
- При копіюванні налаштувань меню від одного проектора на інший за допомогою функції групової настройки, логотип користувача також копіюється. Не рееструйте інформацію, якою ви не бажаєте розповсюджувати між кількома проекторами, як логотип користувача.
- Не можна зберегти вміст, який захищено HDCP.
- Коли **Відтворення вмісту** налаштовано на **Увімкн.**, при запуску проектора можете відобразитися тільки логотип користувача.

1 Покажіть зображення, яке ви бажаєте проєціювати, як логотип користувача.

2 Натисніть кнопку [Menu], відкрийте меню **Керування** і натисніть клавішу [Enter].

Часто використовува...	Керування	
Зображення	Кнопка користувача	Режим освітлення
Сигнал вводу-виводу	Лого користувача	
Встановлення	Шаблон користувача	
Дисплей	Блок-ня керування	Вимкн.
Операція	Збільшення 4000	Увімкн.
Керування	Однорідний колір	
Мережа	Узгодження кольорів	
Кілька проєцій	Режим оновлення	
Пам'ять	Калібрув. освітл.	
ЕСО	Дата і час	
Первинні/Усі налашт...	Параметри графіка	
	Живл. бездр. LAN	
	Діагн. бездр. мережі	1
	Місце збер. журн.	USB та внутр. пам'ять
	Діапаз. нал. пак.	
	Мова	Українська
	Дані	

3 Виберіть **Логотип користувача > Почати налашт.** і натисніть клавішу [Enter].

З'явиться підказка щодо підтвердження використання зображення, що відображається, як логотип користувача.



Певні налаштування, як-от **Геометр. корекція**, **E-Zoom**, **Співвідн. сторін**, **Масштаб**, і **Тип екрану** тимчасово скасовуються, коли вибрано параметр **Логотип користувача**.

4 Виберіть **Так** і натисніть клавішу [Enter].



Залежно від поточного сигналу зображення, розмір екрану може змінитися відповідно до роздільної здатності сигналу зображення.

5 Перевірте зображення, яке відображається, і виберіть **Так**, щоб зберегти логотип користувача.

Логотип користувача буде перезаписано, і з'явиться повідомлення про завершення.

6 Натисніть кнопку [Esc], щоб вийти з екранної довідки.

7 Виберіть меню **Дисплей** і натисніть кнопку [Enter].

Часто використовува...	Дисплей	
Зображення	Екран шаблонів	
Сигнал вводу-виводу	Тип шаблону	
Встановлення	Екран "Немає сигналу"	Синій
Дисплей	Екран запуску	Увімкн.
Операція	Авт. від. Гол. екр.	Увімкн.
Керування	Ескізи сортування джерела	Увімкн.
Мережа	Повідомлення	Увімкн.
Кілька проєкцій	Обертання меню	Вимкн.
Пам'ять	Колір меню	Білий
ЕСО	Вирівн. панелі	Вимкн. ▼
Первинні/Усі налашт...	Налаштування Split Screen	
	Скинути налаштування Дис...	
	Операція	
	Автопошук джерела	Увімкн.
	Керув. яскрав. джерела сві...	
	Direct Power On	Вимкн.
	Автоувімкнення	Вимкн. ▼

8 Щоб відображати екран Логотип користувача, виберіть таке:

- щоб відображати його за відсутності вхідного сигналу, виберіть параметр **Екран "Немає сигналу"** і встановіть для нього значення **Логотип**.
- щоб відображати його під час увімкнення проектора, виберіть параметр **Екран запуску** і встановіть для нього значення **Увімкн.**



Щоб запобігти зміні параметрів **Лого користувача**, увімкніть **Захист меню** для параметра **Логотип користувача** та встановіть пароль.

► **Пов'язані посилання**

- "Вибір типів захисту паролем" [стор.139](#)

Для проектора є чотири типи попередньо зареєстрованих шаблонів, зокрема горизонтальні лінії або шаблони сітки. Ці шаблони можна проєціювати під час презентації за допомогою параметрів **Екран шаблонів**.

Зображення, яке проєціюється, також можна зберегти у вигляді Шаблон користувача.



- Коли Шаблон користувача збережено, повернути шаблон до заводських налаштувань неможливо.
- Не можна зберегти вміст, який захищено HDCP.

1 Виведіть на екран проектора зображення, яке ви бажаєте зберегти як Шаблон користувача.

2 Натисніть кнопку [Menu], відкрийте меню **Керування** і натисніть клавішу [Enter].

Часто використовува...	Керування	
Зображення	Кнопка користувача	Режим освітлення
Сигнал вводу-виводу	Лого користувача	
Встановлення	Шаблон користувача	
Дисплей	Блок-ня керування	Вимкн.
Операція	Збільшення 4000	Увимкн.
Керування	Однорідний колір	
Мережа	Узгодження кольорів	
Кілька проєкцій	Режим оновлення	
Пам'ять	Калібрув. освітл.	
ЕСО	Дата і час	
Первинні/Усі налашт...	Параметри графіка	
	Живл. бездр. LAN	
	Діагн. бездр. мережі	1
	Місце збер. журн.	USB та внутр. пам'ять
	Діапаз. нал. пак.	
	Мова	Українська
	Дані	

3 Виберіть пункт **Шаблон користувача** і натисніть клавішу [Enter]. З'явиться підказка щодо підтвердження використання проєційованого зображення як Шаблон користувача.



Такі налаштування, як **Геометр. корекція**, **E-Zoom**, **Співвідн. сторін** або **Зсув зображення** тимчасово скасовуються в разі вибору пункту **Шаблон користувача**.

4 Виберіть **Так** і натисніть клавішу [Enter]. З'явиться підказка щодо підтвердження збереження зображення як Шаблон користувача.

5 Виберіть **Так** і натисніть клавішу [Enter]. Відобразиться повідомлення про завершення.

6 Виберіть меню **Дисплей** і натисніть кнопку [Enter].

Часто використовува...	Дисплей	
Зображення	Екран шаблонів	
Сигнал вводу-виводу	Тип шаблону	
Встановлення	Екран "Немає сигналу"	Синій
Дисплей	Екран запуску	Увимкн.
Операція	Авт. від. Гол. екр.	Увимкн.
Керування	Ескзи сортування джерела	Увимкн.
Мережа	Повідомлення	Увимкн.
Кілька проєкцій	Обертання меню	Вимкн.
Пам'ять	Колір меню	Білий
ЕСО	Вирівн. панелі	Вимкн. ▼
Первинні/Усі налашт...	Налаштування Split Screen	
	Скинути налаштування Дис...	
	Операція	
	Автопошук джерела	Увимкн.
	Керув. яскрав. джерела сві...	
	Direct Power On	Вимкн.
	Автовимкнення	Вимкн. ▼

- 7** Виберіть параметр **Тип шаблону** і встановіть для нього значення **Шаблон користувача**.
- 8** Виберіть **Екран шаблонів** і натисніть клавішу [Enter].
Проеціюється збережене зображення.

Користувацькі налаштування можна зберегти і застосувати, коли це буде потрібно.

- 1** Увімкніть проектор і виведіть зображення на екран.
- 2** Натисніть кнопку [Menu], відкрийте меню **Пам'ять** і натисніть клавішу [Enter].

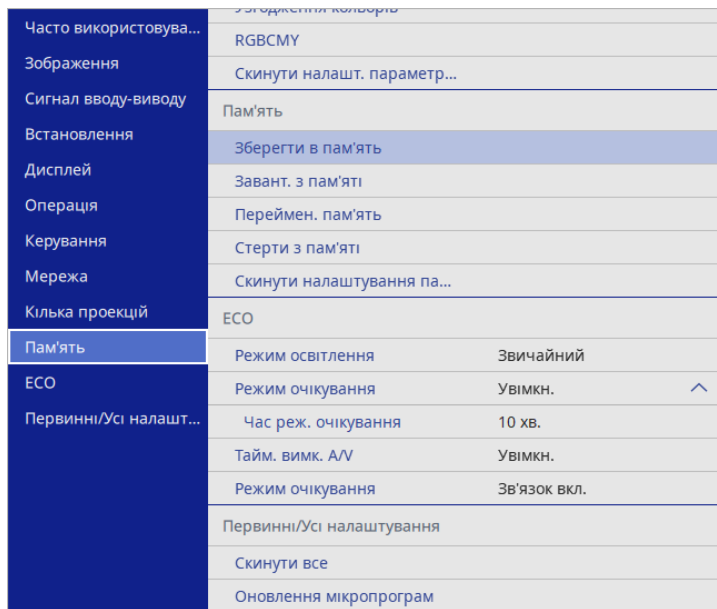

- 3** Виберіть один із варіантів, наведених нижче:
 - Функція **Зберегти в пам'ять** дає змогу зберегти поточні налаштування (у пам'яті доступно до 10 варіантів налаштувань із різними назвами).



- Можна зберегти такі налаштування:
 - Параметри меню **Зображення** для кожного режиму кольору
 - **Відеодіапазон** у меню **Сигнал вводу-виводу**
 - **Режим освітлення** і **Рівень яскравості** в меню **Операція**
 - **Узгодження кольорів** у меню **Кілька проєкцій**
- Назву пам'яті, яку вже використано, позначено синьою позначкою. Якщо зберегти варіант налаштувань із такою самою назвою, попередні налаштування буде перезаписано поточними налаштуваннями.

- Функція **Завант. з пам'яті** дає змогу замінити поточні налаштування на збережені.
- Функція **Переймен. пам'ять** дає змогу перейменувати збережену пам'ять.
- Функція **Стерти з пам'яті** дає змогу видалити вибрані збережені налаштування.

- 4** Натисніть кнопку [Menu] або [Esc], щоб вийти з меню.



- Збережений Режим кольору відображається праворуч від назви пам'яті.
- Щоб видалити всю збережену пам'ять, виберіть **Скинути налаштування пам'яті**.

» Пов'язані посилання

- "Параметри якості зображення: меню «Зображення»" [стор.201](#)
- "Параметри вхідного сигналу: меню «Сигнал вводу-виводу»" [стор.204](#)
- "Параметри функцій проектора: меню «Операція»" [стор.213](#)
- "Різноманітні параметри роботи проектора: меню «Кілька проєкцій»" [стор.234](#)

Щоб створити одне об'єднане зображення, можна поєднувати зображення, проєційовані з двох або більше проекторів. (Кілька проєкцій)

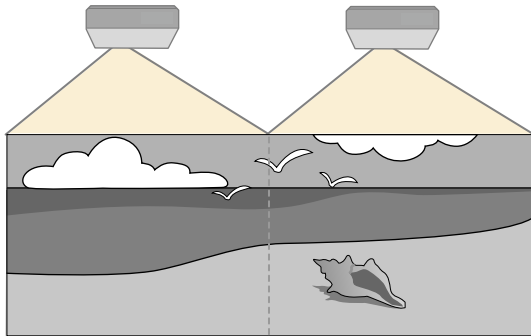

- Перш ніж починати проєціювання, переконайтеся, що для параметра **Режим кольору** встановлено значення **Кілька проєкцій** у меню **Зображення** для всіх проекторів.
- В деяких випадках яскравість та відтінок кольору можуть дещо відрізнятись навіть після корекції.
- Якщо різниця яскравості та відтінку кольору з часом стають помітнішими, ще раз виконайте корекцію.

Для отримання кращих результатів виберіть параметри й налаштування для кількох зображень проектора в такому порядку:

- Встановлення ідентифікатора проектора
- Налаштування однорідного кольору
- Перехід країв зображення
- Узгодження кольорів зображення
- Регулювання рівня чорного
- Регулювання RGBCMY
- Масштабування зображення



- Коли ви поєднуєте проєктовані зображення з двох або більше проекторів для створення єдиної області зображення, ми рекомендуємо зачекати щонайменше 60 хвилин після увімкнення проекторів перед налаштуванням зображення, оскільки зображення нестабільні одразу після увімкнення проектора. Також ми рекомендуємо увімкнути проектори, щоб прогріти їх перед використанням.
- Ми рекомендуємо розмістити проектор якомога паралельніше до поверхні проєкції, щоб зменшити спотворення зображення.

► Пов'язані посилання

- "Система ідентифікації проектора для керування кількома проекторами" [стор.124](#)
- "Налаштування однорідного кольору" [стор.126](#)
- "Поєднання зображень мозаїкою в одне" [стор.128](#)
- "Перехід країв зображення" [стор.130](#)
- "Узгодження кольорів зображення" [стор.131](#)
- "Регулювання рівня чорного" [стор.132](#)
- "Регулювання RGBCMY" [стор.135](#)
- "Масштабування зображення" [стор.135](#)

Система ідентифікації проектора для керування кількома проекторами

У разі встановлення декількох проекторів для проєціювання зображень можна виконати корекцію яскравості та відтінків кольору зображення кожного проектора так, щоб кольори зображення з кожного проектора були майже ідентичними.

Ви можете встановити унікальний ідентифікатор для кожного проектора, щоб керувати ними окремо за допомогою пульта дистанційного керування, а потім відкоригуйте яскравість та колір кожного проектора.

► Пов'язані посилання

- "Встановлення ідентифікатора проектора" [стор.125](#)
- "Вибір бажаного проектора" [стор.125](#)

Встановлення ідентифікатора проектора

Щоб керувати кількома проекторами за допомогою пульта дистанційного керування, надайте кожному проектору унікальний ідентифікатор.

- 1** Натисніть кнопку [Menu], відкрийте меню **Кілька проєкцій** і натисніть клавішу [Enter].

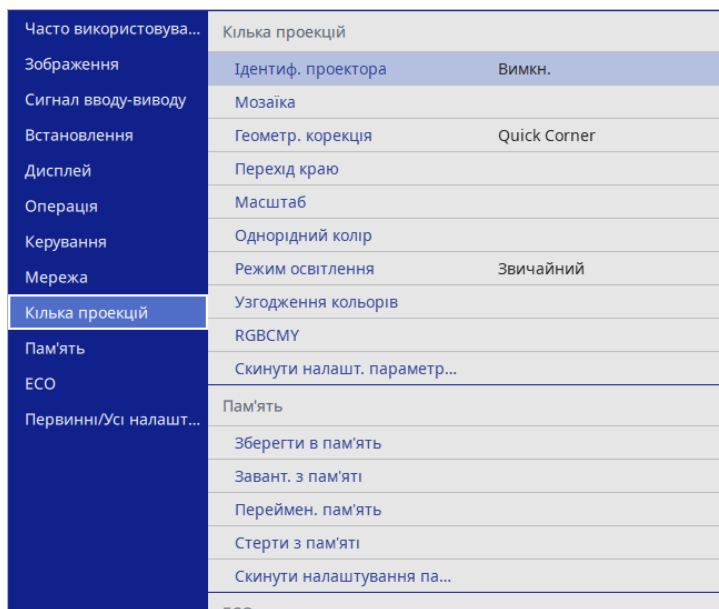

- 2** Виберіть **Ідентиф. проектора** і натисніть кнопку [Enter].

- 3** За допомогою кнопок зі стрілками виберіть необхідний ідентифікаційний номер для проектора. Потім натисніть кнопку [Enter].

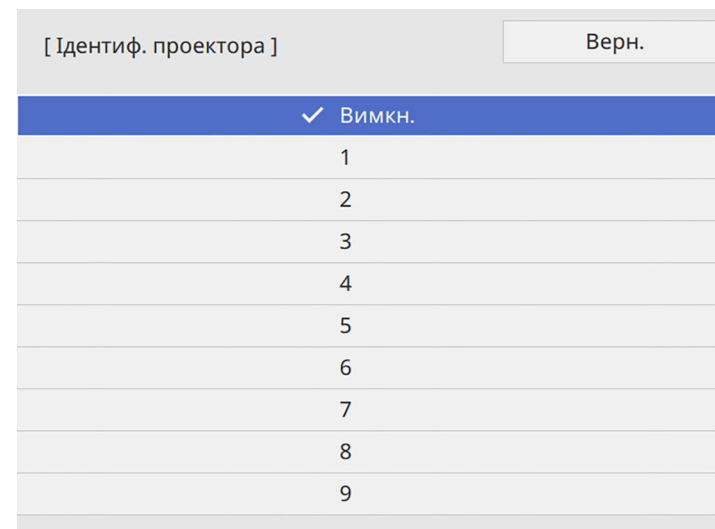

- 4** Натисніть кнопку [Menu] або [Esc], щоб вийти з меню.

- 5** Повторіть ці кроки для всіх інших проекторів, щоб керувати ними з одного пульта дистанційного керування.

Вибір бажаного проектора

Після встановлення ідентифікатора проектора виберіть ідентифікатор проектора, яким ви бажаєте керувати, за допомогою пульта дистанційного керування.

- 1** Скеруйте пульт дистанційного керування на потрібний проектор і натисніть кнопку [ID].

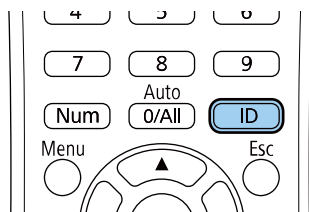

На екрані проекції з'явиться поточний ідентифікатор проектора. Приблизно за три секунди він зникне.

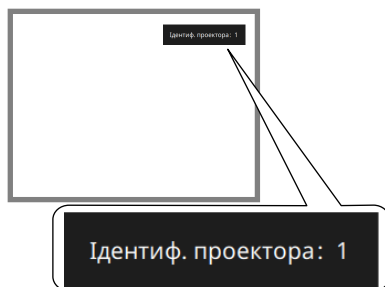

- 2** Утримуючи натиснутою кнопку [ID], натисніть кнопку з цифрою, що відповідає ідентифікатору проектора, яким потрібно керувати.

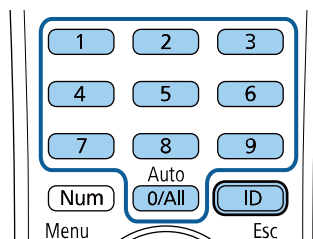

Потрібний проектор вибрано.



- Якщо вибрати [0/All] на пульті дистанційного керування, можна керувати всіма проекторами незалежно від параметру **Ідентиф. проектора**.
- Якщо параметру **Ідентиф. проектора** надано значення **Вимкн.**, то керувати проектором можна за допомогою пульта дистанційного керування, залежно від ідентифікатора, вибраного на пульті.
- Параметр «Ідентиф. проектора» зберігається в пульті дистанційного керування. Параметри ідентифікаційного номера зберігаються, навіть якщо з пульта дистанційного керування будуть вийняті батарейки для їх заміни тощо. Однак, якщо з пульта дистанц. керування вийняти батарейки на тривалий час, ідентифікаційний номер повертається до значення за умовчанням (0/All).
- У разі одночасного використання кількох пультів дистанційного керування, можливо, не вдасться належним чином керувати проекторами через інфрачервоні перешкоди.

Налаштування однорідного кольору

Якщо кольоровий тон зображення нерівномірний, ви можете налаштувати його баланс. Змініть параметр **Однорідний колір** для кожного проектора.



Відтінок кольору може бути неоднорідним навіть після налаштування однорідності кольору.

- 1** Натисніть кнопку [Menu], відкрийте меню **Керування** і натисніть клавішу [Enter].

Часто використовува...	Керування	
Зображення	Кнопка користувача	Режим освітлення
Сигнал вводу-виводу	Лого користувача	
Встановлення	Шаблон користувача	
Дисплей	Блок-ня керування	Вимкн.
Операція	Збільшення 4000	Увімкн.
Керування	Однорідний колір	
Мережа	Узгодження кольорів	
Кілька проєкцій	Режим оновлення	
Пам'ять	Калібрув. освітл.	
ЕСО	Дата і час	
Первинні/Усі налашт...	Параметри графіка	
	Живл. бездр. LAN	
	Діагн. бездр. мережі	1
	Місце збер. журн.	USB та внутр. пам'ять
	Діапаз. нал. пак.	
	Мова	Українська
	Дані	

- 2** Виберіть пункт **Однорідний колір** і натисніть клавішу [Enter].

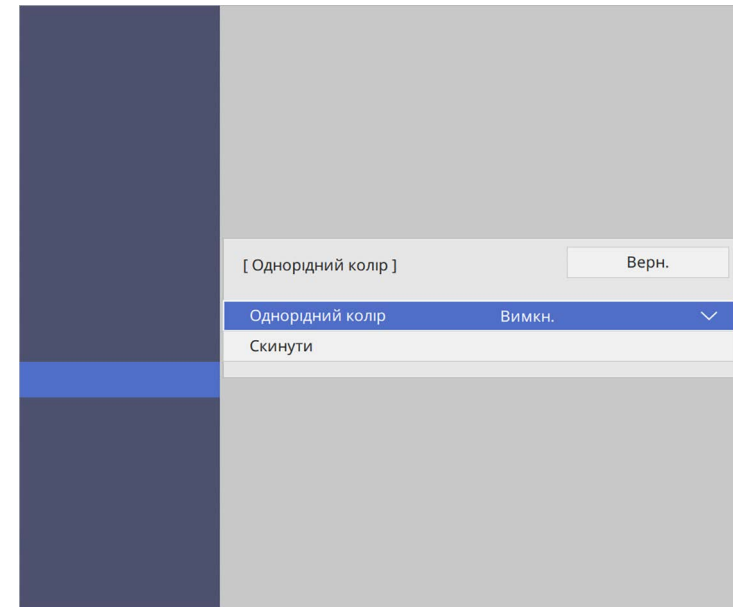

- 3** Виберіть пункт **Однорідний колір** ще раз і натисніть клавішу [Enter].

- 4** Виберіть пункт **Увімкн.** і натисніть клавішу [Enter]. Потім натисніть клавішу [Esc].

- 5** Виберіть пункт **Рівень регулюв.** і натисніть клавішу [Enter].

- 6** Виберіть рівень регулювання, який потрібно налаштувати, та натисніть клавішу [Esc].

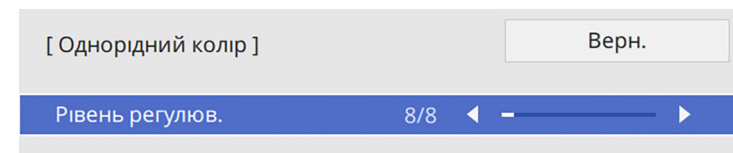



Є вісім рівнів регулювання: від білого до сірого та чорного. Кожен рівень можна регулювати окремо.

7 Виберіть пункт **Початок регулювань** і натисніть клавішу [Enter].

8 Виберіть область зображення, яку потрібно відрегулювати, та натисніть клавішу [Enter].

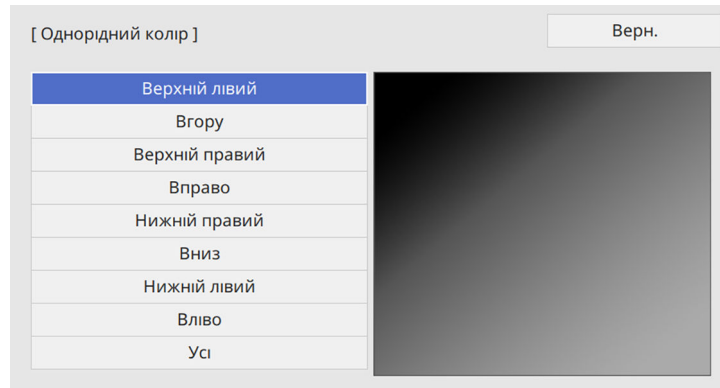

Відрегулюйте кожну область окремо, а потім виберіть **Усе** і відрегулюйте весь екран.

9 Виберіть **Червоний**, **Зелений** або **Синій** і відрегулюйте відтінок кольору (за потреби).

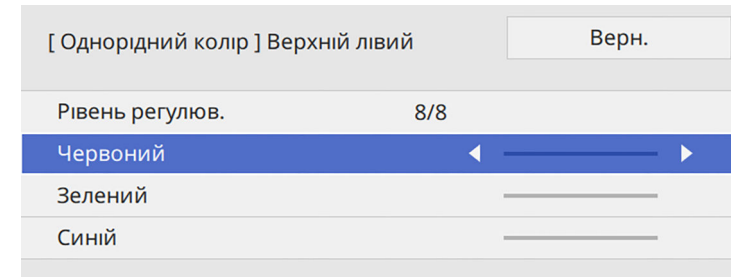

Екран регулювання змінюється під час кожного натискання клавіші [Enter].

10 Натисніть клавішу [Esc], щоб повернутися до екрана вибору області.

11 Повторіть регулювання кольору для кожної області.

12 Поверніться до кроку 5 і повторіть усі кроки, щоб відрегулювати інші рівні.

13 Після завершення натисніть кнопку [Menu], щоб вийти.

Поєднання зображень мозаїкою в одне

Ви можете проєціювати однакове зображення з 4 проекторів для створення одного великого зображення за допомогою функції Мозаїка.

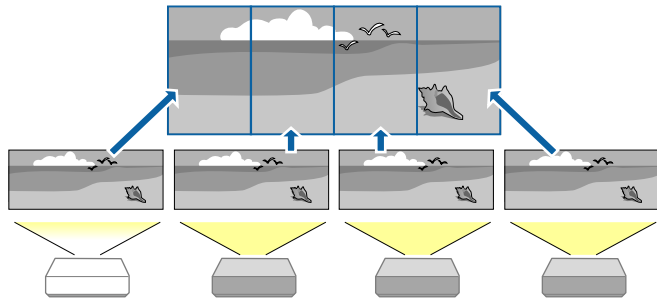

Перед поєднанням в мозаїку впевніться, що зображення, які показують проектори, є прямокутними, зфокусованими і мають правильний розмір.

► Пов'язані посилання

- "Налаштування мозаїки" [стор.129](#)

Налаштування мозаїки

Ви можете налаштувати мозаїку вручну.

- 1** Увімкніть проектор.

- 2** Натисніть кнопку [Menu], відкрийте меню **Кілька проєкцій** і натисніть клавішу [Enter].

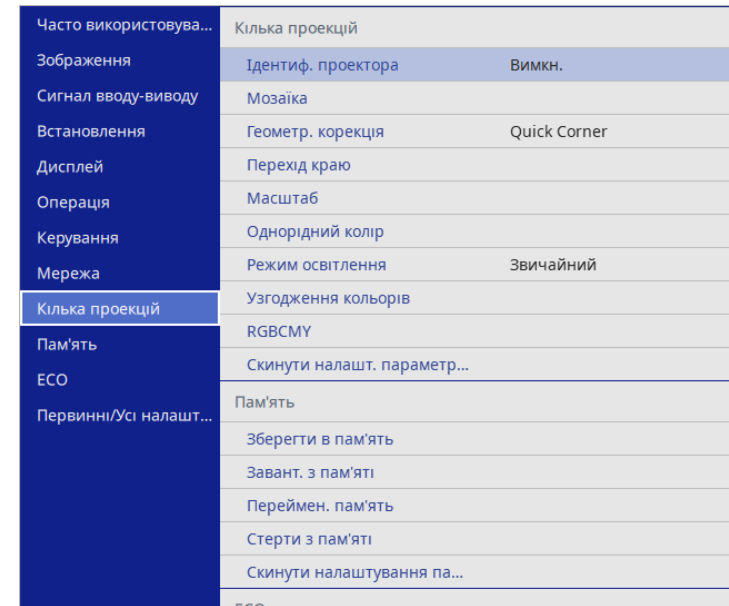

- 3** Виберіть пункт **Мозаїка > Стовпець** і натисніть клавішу [Enter].
- 4** Виберіть кількість стовпців, які ви налаштовуєте як параметр **Стовпець**. Потім виберіть пункт **Вернутися** та натисніть кнопку [Enter].
- 5** Перш ніж переходити до наступного кроку, повторіть попередні кроки з кожним проектором, який ви налаштовуєте.
- 6** Виберіть пункт **Порядок стовпців** і натисніть клавішу [Enter].

- 7** Виберіть положення кожного проєційованого зображення як параметр **Порядок стовпців**. Розташуйте екрани зліва направо, починаючи з **1** на лівому боці. Потім натисніть кнопку [Enter].



- 8** Перш ніж переходити до наступного кроку, повторіть попередній крок з кожним проектором, який ви налаштовуєте.
- 9** Виберіть вхідний сигнал зображення, щоб відобразити зображення.

Після виконання кроків в цьому меню, відрегулюйте зображення для видалення будь-яких прогалин і різниці кольорів.

Перехід країв зображення

За допомогою функції проектора **Перехід краю** можна створити суцільне зображення з декількох проекторів.

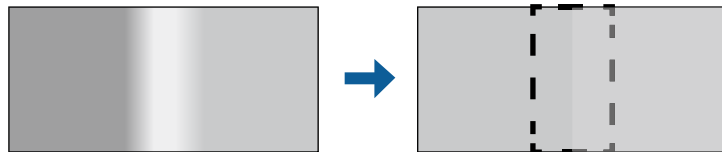

- 1** Натисніть кнопку [Menu], відкрийте меню **Кілька проєкцій** і натисніть клавішу [Enter].

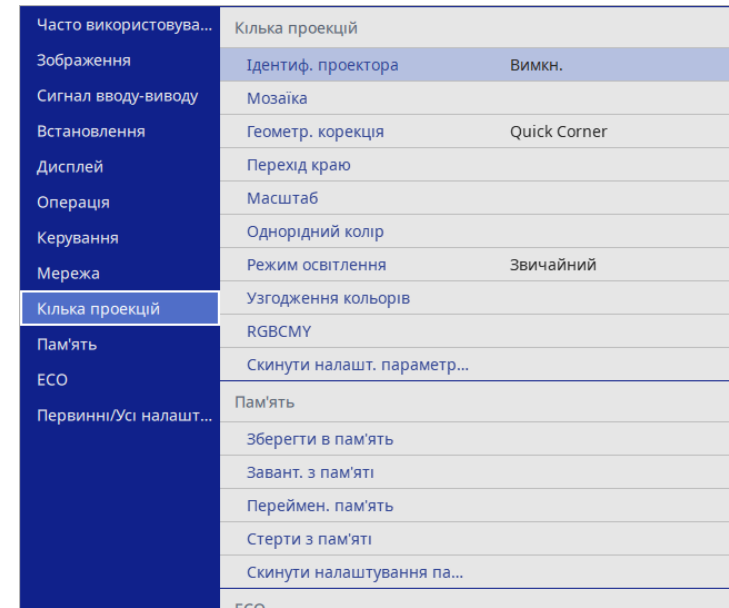

- 2** Виберіть **Перехід краю** і натисніть клавішу [Enter].
- 3** Увімкніть параметри **Перехід краю**, **Покажчик ліній** та **Покажчик зразків**.



Виберіть інший параметр **Колір покажчика** для кожного проектора, щоб чітко бачити об'єднану область.

- 4** На кожному проекторі виберіть край для переходу та натисніть клавішу [Enter].
Відкриється такий екран:

[Лівий край]	Верн.
Перехід	Вимкн.
Поч. пол. переходу	0 <input type="text"/>
Діапазон переходу	0 <input type="text"/>
Крива переходу	0 <input type="text"/>

- 5 Виберіть параметр **Перехід** та **Увімк.**
- 6 Виберіть параметр **Поч. пол. переходу** і відрегулюйте початкове положення переходу.
- 7 Виберіть параметр **Діапазон переходу** та за допомогою клавіш зі стрілками виберіть ширину області переходу так, щоб відображені напрямні були на краях області перекриття між двома зображеннями.

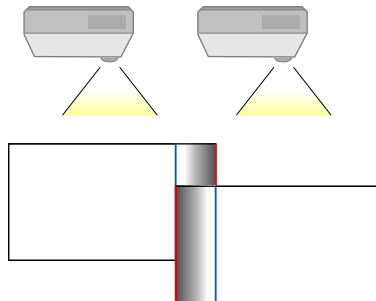

- 8 Виберіть параметр **Крива переходу** та градієнт для затіненої області проекторів.
- 9 Після з'єднання країв, вимкніть параметри **Показчик ліній** та **Показчик зразків** на всіх проекторах, щоб перевірити кінцеві параметри.

10 Після завершення натисніть кнопку [Menu].



- Якщо об'єднана область не накладається чітко, виправте її форму за допомогою **Корекції точки**.
- Якщо ви хочете створити безшовне зображення від кількох проекторів без використання функції **Перехід краю** проектора, вимкніть налаштування **Перехід краю**.

Узгодження кольорів зображення

Можна зіставити якість відображення на декількох проекторах, що проєціюють зображення одне біля одного.

Перш ніж почати, увімкніть усі проектори, щоб можна було вибрати параметри якості зображення, які підходять для об'єднаного екрана.

- 1** Натисніть кнопку [Menu], відкрийте меню **Кілька проекцій** і натисніть клавішу [Enter].

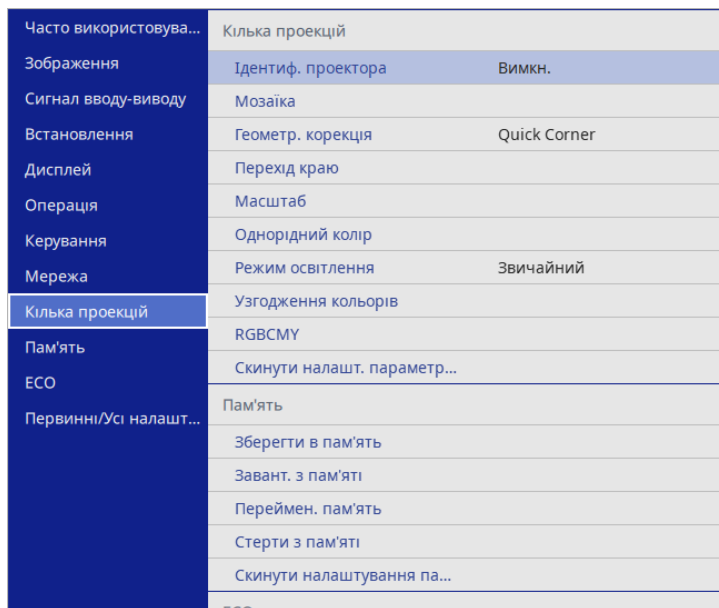

- 2** Виберіть пункт **Узгодження кольорів** і натисніть клавішу [Enter].

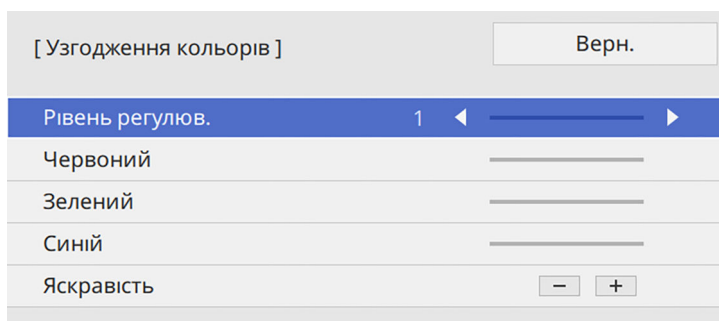

- 3** Установіть для параметра **Рівень регулюв.** значення **8**.



Установіть для параметра **Усі**, щоб регулювати тон кольору для кожного кольору у партії значення від рівня 2 до 8.

- 4** Виберіть **Яскравість** і відрегулюйте значення.
- 5** Виберіть **Червоний**, **Зелений** або **Синій** і відрегулюйте відтінок кольору (за потреби).
- 6** Поверніться в меню верхнього рівня, виберіть меню **Операція** і натисніть клавішу [Enter].
- 7** Виберіть пункт **Керув. яскрав. джерела світла** і натисніть клавішу [Enter].
- 8** Установіть для параметра **Режим освітлення** значення **Користувацький**.
- 9** Відрегулюйте **Рівень яскравості**.
- 10** Повторіть кроки 1–5 кілька разів, щоразу вибираючи однакове регулювання рівнів 7–1.
- 11** Після завершення натисніть кнопку [Menu].

Регулювання рівня чорного

Щоб створити цілісне зображення, можна регулювати яскравість і відтінки кольорів в області, де зображення не перекривається.

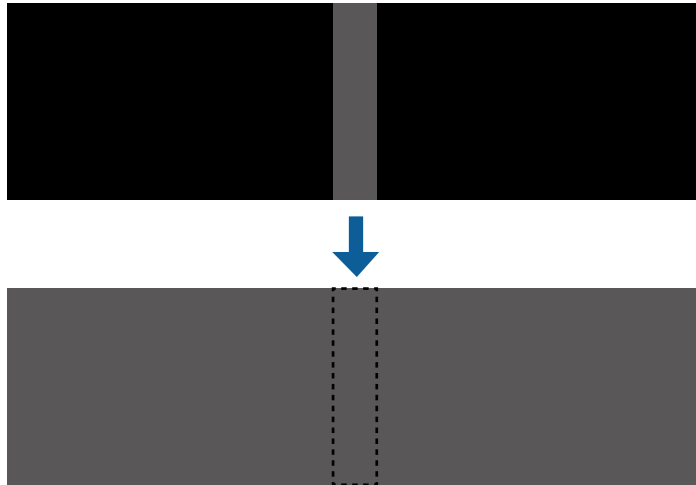

- Не можна регулювати параметр **Рівень чорного**, коли відображається тестовий зразок.
- Якщо значення **Геометр. корекція** дуже велике, правильно відрегулювати **Рівень чорного** буде неможливо.
- Яскравість і відтінок можуть відрізнятись в областях перекривання та в інших областях, навіть після регулювання параметра **Рівень чорного**.
- У разі зміни параметра **Перехід краю** параметр **Рівень чорного** повертається до значення за замовчуванням.
- Доступно лише, якщо один із пунктів **Лівий край** та **Правий край** встановлений на **Увімк.** у параметрах **Перехід краю**.

1 Натисніть кнопку [Menu], відкрийте меню **Кілька проекцій** і натисніть клавішу [Enter].

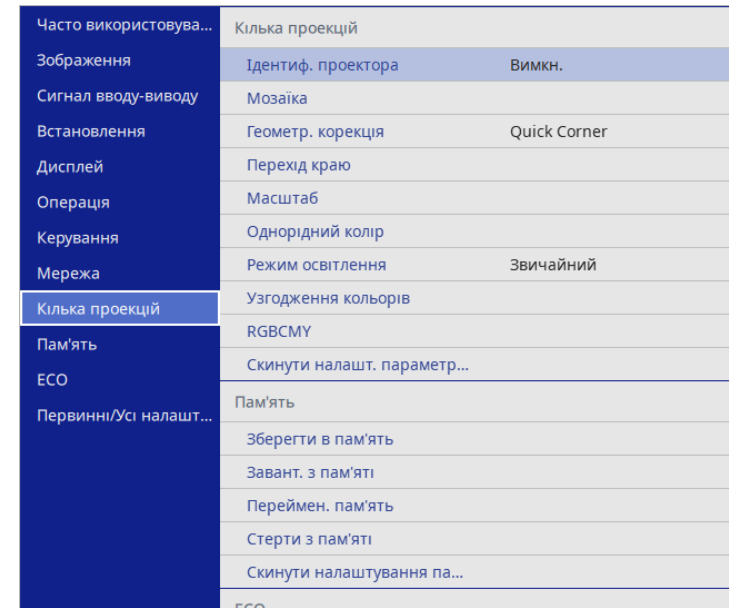

2 Виберіть пункт **Рівень чорного** і натисніть клавішу [Enter].

3 Виберіть пункт **Регулюван. кольору** і натисніть клавішу [Enter].
Області регулювання відображаються на основі параметра **Перехід краю**.

4 За допомогою кнопок зі стрілками виберіть область, яку потрібно відкоригувати, та натисніть клавішу [Enter].
Вибрана область відображається помаранчевим кольором.



Якщо перекривається кілька екранів, відрегулюйте їх на основі області з найбільшим перекриванням (найяскравіша область). На малюнку нижче спочатку вирівняно (2) з (1), а потім – (3) з (2).

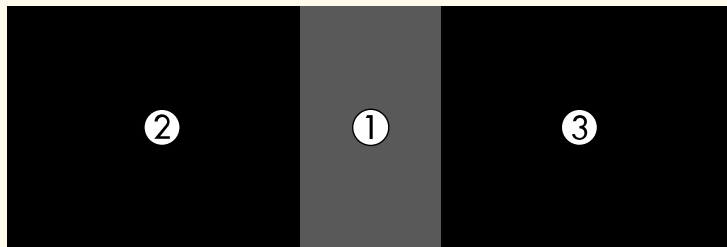

5 Відрегулюйте відтінок чорного.

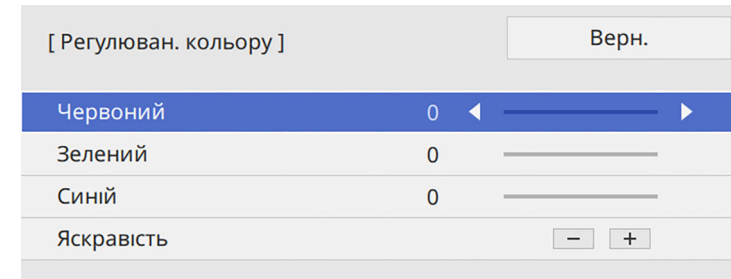

За допомогою кнопок **Яскравість** можна одночасно відрегулювати значення RGB.

6 За потреби повторіть кроки 4 і 5 для коригування решти областей на екрані.

7 Після завершення натисніть кнопку [Menu].

» Пов'язані посилання

- "Зміна області регулювання рівня чорного" [стор.134](#)

Зміна області регулювання рівня чорного

За наявності областей, де кольори не збігаються після коригування параметра **Рівень чорного** їх можна відкоригувати окремо.

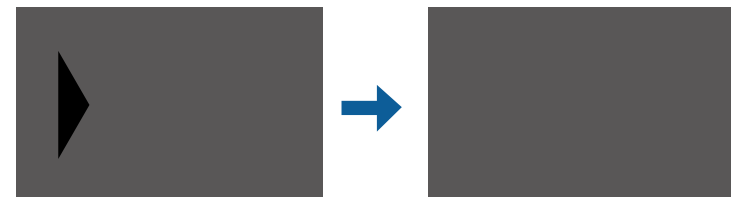

- 1** Виберіть **Виправлення зони** у параметрі **Рівень чорного** і натисніть клавішу [Enter].
- 2** Виберіть пункт **Початок регулювань** і натисніть клавішу [Enter].
Відображаються лінії меж, які показують місця перекривання зображень. Лінії відображаються на основі параметра **Перехід краю**.
- 3** За допомогою кнопок зі стрілками виберіть лінію межі, яку потрібно скоригувати. Потім натисніть кнопку [Enter].
Вибрана лінія відображається помаранчевим кольором.



- 4** Щоб відрегулювати положення лінії, використовуйте кнопки зі стрілками. Потім натисніть кнопку [Enter].
- 5** За допомогою кнопок зі стрілками виберіть крапку, яку потрібно пересунути. Потім натисніть кнопку [Enter].
Вибрана точка відображається помаранчевим кольором.

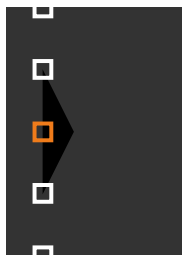

Кількість відображуваних точок можна змінити за допомогою параметра **Точки**.

- 6** Точку можна переміщати за допомогою кнопок зі стрілками.
- 7** Щоб продовжити переміщувати іншу точку, натисніть [Esc], а потім повторіть кроки 5 і 6.
- 8** Щоб скоригувати іншу лінію межі, натискайте клавішу [Esc], доки не відобразиться екран, відображений у кроці 3.
- 9** Після завершення натисніть кнопку [Menu].

Регулювання RGBCMY

Можна відрегулювати параметри **Відтінок**, **Насичення** і **Яскравість** для кожного з кольорових компонентів R (червоний), G (зелений), B (синій), C (блакитний), M (пурпуровий) і Y (жовтий).

Перш ніж почати, увімкніть усі проектори, щоб можна було вибрати параметри відтінку кольору, які підходять для об'єднаного екрана.

Див. подробиці у пункті «Регулювання відтінку, насичення та яскравості».

» Пов'язані посилання

- "Регулювання відтінку, насичення та яскравості" [стор.86](#)

Масштабування зображення

Ті самі зображення можна відтворювати на різних проекторах. За допомогою функції **Масштаб** ці зображення можна обрізати й об'єднати в одне зображення.

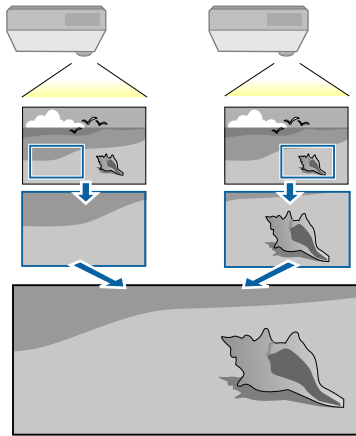

- 1 Введіть сигнал зображення, щоб відобразити його.
- 2 Натисніть кнопку [Menu], відкрийте меню **Кілька проєкцій** і натисніть клавішу [Enter].

Часто використовува...	Кілька проєкцій
Зображення	Ідентиф. проєктора Вимкн.
Сигнал вводу-виводу	Мозаїка
Встановлення	Геометр. корекція Quick Corner
Дисплей	Перехід краю
Операція	Масштаб
Керування	Однорідний колір
Мережа	Режим освітлення Звичайний
Кілька проєкцій	Узгодження кольорів
Пам'ять	RGBCMY
ЕСО	Скинути налашт. параметр...
Первинні/Усі налашт...	Пам'ять
	Зберегти в пам'ять
	Завант. з пам'яті
	Переймен. пам'ять
	Стерти з пам'яті
	Скинути налаштування па...
	ЕСО

- 3 Виберіть пункт **Масштаб** і натисніть клавішу [Enter].
З'явиться такий екран:

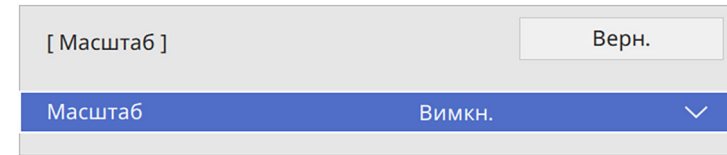

- 4 Виберіть один з таких варіантів і натисніть кнопку [Enter]:
 - **Авто:** щоб установлювати положення кадру автоматично, залежно від параметрів **Мозаїка** і **Перехід краю**.
 - **Ручний,** щоб регулювати діапазони і положення кадрів вручну.
- 5 Виберіть налаштування **Режим масштабу** та вкажіть один із таких варіантів:
 - **Збільш. відобр.,** щоб зберігати співвідношення сторін під час масштабування зображення.

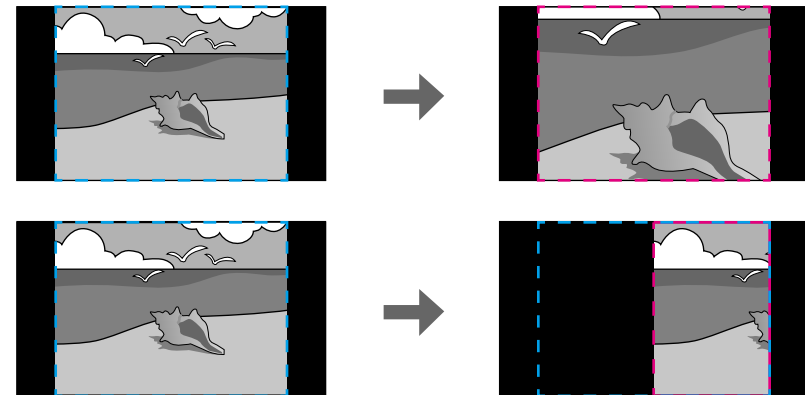

- **Повне відобр.,** щоб коригувати зображення відносно розміру екрана проєктора під час масштабування зображення.

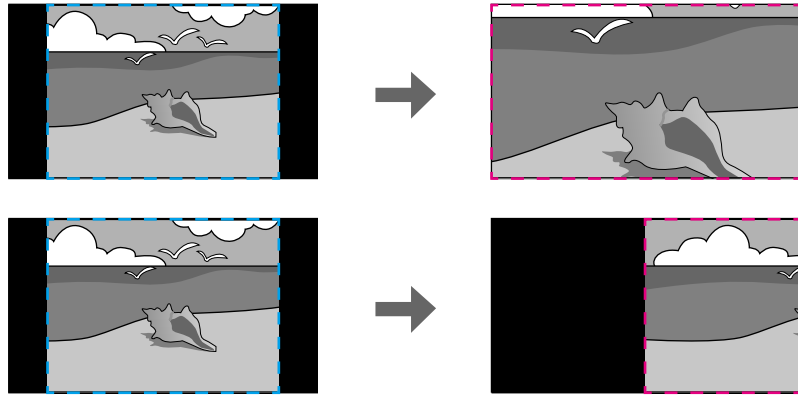

- 6** У разі вибору **Ручний** виберіть один чи кілька варіантів масштабування та налаштуйте їх за потреби:
 - – або +, щоб одночасно масштабувати зображення горизонтально та вертикально.
 - **Масшт. вертикал.**, щоб масштабувати зображення лише вертикально.
 - **Масшт. горизонт.**, щоб масштабувати зображення лише горизонтально.
- 7** Виберіть **Регулюв. кадру**, щоб переглянути координати та розмір кожного зображення.
- 8** Виберіть **Діапазон кадру**, щоб переглянути виділену ділянку.
- 9** Після завершення натисніть кнопку [Menu].

Проектор можна вберегти від крадіжки або ненавмисного використання шляхом встановлення таких функцій безпеки:

- захист за допомогою пароля, щоб особи, які не знають пароль до проектора, не змогли ним користуватися, і щоб запобігти зміні параметрів екрану запуску та інших параметрів.

Це також є функцією безпеки, оскільки проектором неможливо буде користуватися, навіть якщо його вкрадуть. Таким чином, можна обмежити коло користувачів проектора.

- Кнопковий замок для блокування роботи проектора за допомогою кнопок на панелі керування.

Ця функція зручна на громадських заходах чи шоу, коли потрібно заблокувати всі кнопки під час проєціювання, або в школах, де слід обмежувати доступ до функцій проектора.

- Кабелі безпеки для фізичного захисту проектора на місці.

► Пов'язані посилання

- "Типи захисту паролем" [стор.138](#)
- "Блокування кнопок проектора" [стор.141](#)
- "Встановлення захисного кабелю" [стор.141](#)

Типи захисту паролем

Можна встановити такі типи захисту паролем, використовуючи один загальний пароль:

- **Захист ввімк. живл.** запобігає використанню проектора без попереднього вводу пароля. При підключенні кабелю живлення і увімкненні проектора вперше, необхідно ввести правильний пароль. Це також стосується параметрів **Direct Power On** і **Автоввімкнення**.
- Якщо для параметра **Логотип користувача** встановлено значення **Захист меню**, ніхто не зможе змінити відображення користувацького екрана, що з'являється під час увімкнення проектора чи

прийому вхідного сигналу. Ідентифікація власника проектора на користувацькому екрані зменшує ймовірність крадіжки.

- Якщо для параметра **Розклад** встановлено значення **Захист меню**, ніхто не зможе змінити параметри графіка проектора.
- Якщо для параметра **Мережа** встановлено значення **Захист меню**, ніхто не зможе змінити параметри **Мережа** проектора.

► Пов'язані посилання

- "Встановлення пароля" [стор.138](#)
- "Вибір типів захисту паролем" [стор.139](#)
- "Введення паролю для користування проектором" [стор.140](#)

Встановлення пароля

Під час першого використання проектора необхідно встановити пароль.



За замовчуванням пароль не встановлено. Необхідно встановити пароль.

- 1 Натисніть і утримуйте кнопку [Freeze] на пульті дистанційного керування впродовж приблизно п'яти секунд.

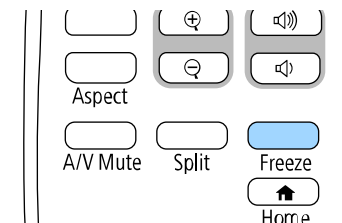

З'явиться меню настройок Захисний пароль.



- Якщо пароль не було встановлено, на екрані з'явиться підказка щодо встановлення паролю, перш ніж можна буде переглянути меню параметрів **Захисний пароль**.
- Якщо **Захисний пароль** вже увімкнено, введіть правильний пароль, щоб відкрити меню параметрів **Захисний пароль**.

2 Виберіть пункт **Пароль** і натисніть кнопку [Enter].

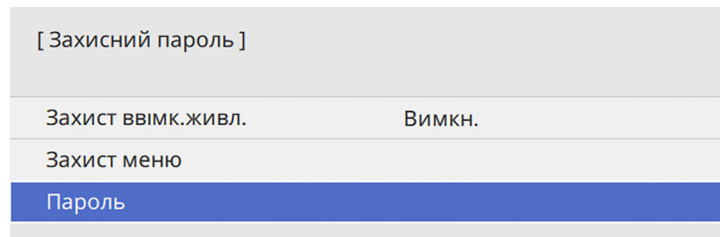

З'явиться повідомлення **Змінити пароль?**.

3 Виберіть **Так** і натисніть клавішу [Enter].



Якщо вибрати варіант **Ні**, меню настройок **Захисний пароль** з'явиться ще раз.

4 Утримуйте кнопку [Num] на пульті дистанційного керування та користуйтеся кнопками з цифрами для встановлення пароля, що містить 4 цифри.

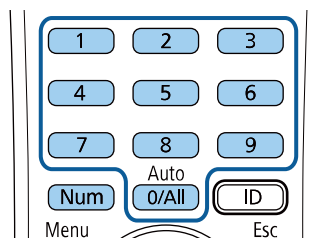

Під час вводу пароль відобразатиметься в такому вигляді: ****. Після введення четвертої цифри з'явиться запит на підтвердження.

5 Введіть пароль ще раз. З'явиться повідомлення **Пароль прийнято**. Якщо ви неправильно введете пароль, відобразиться повідомлення про необхідність повторного введення паролю.

6 Натисніть кнопку [Esc], щоб повернутися в меню.

7 Занотуйте пароль та зберігайте його в надійному місці.

Вибір типів захисту паролем

Після встановлення пароля з'явиться меню, в якому можна вибрати бажаний тип захисту паролем.

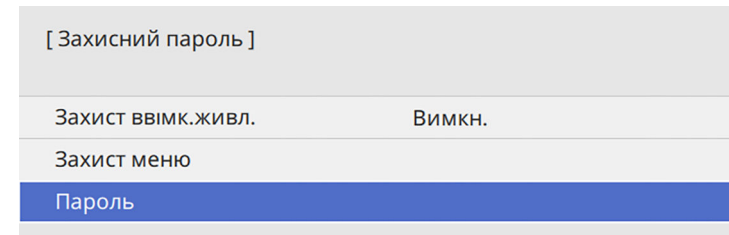

Якщо це меню не з'являється, натисніть і утримуйте кнопку [Freeze] на пульті дистанційного керування впродовж п'яти секунд, поки це меню не зникне.

- Щоб запобігти неавторизованому використанню проектора, установіть для параметра **Захист ввімк.живл.** значення **Увімкн.**
- Щоб запобігти зміненню параметрів проектора, виберіть параметр **Захист меню**, натисніть клавішу [Enter] і виберіть потрібні налаштування.

- Щоб запобігти змінам екрану Лого користувача чи схожих налаштувань відображення, установіть для параметра **Лого користувача** значення **Увімк.**
- Щоб запобігти змінам параметрів графіка проектора, установіть для параметра значення **Увімк.**
- Щоб запобігти змінам параметрів мережі проектора, установіть для параметра **Мережа** значення **Увімк.**

Як додатковий захід запобігання крадіжці можна наліпити на проектор наліпку «Захищено паролем».



Завжди зберігайте пульт дистанційного керування в надійному місці. В разі його втрати, ввести пароль буде неможливо.

Введення паролю для користування проектором

Коли з'явиться екран вводу пароля, введіть правильний пароль.

[Пароль]

Введіть пароль.

Додаткову інформацію дивіться в документації.

- 1** Утримуйте кнопку [Num] на пульті дистанційного керування під час введення пароля за допомогою кнопок із цифрами.

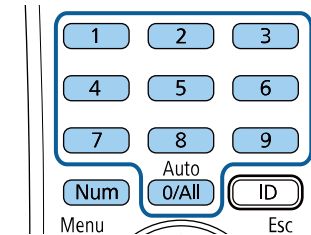

Екран введення пароля зникне.

- 2** Якщо пароль неправильний, з'явиться повідомлення та підказка спробувати ще раз. Щоб продовжити роботу, введіть правильний пароль.

Попередження

- Якщо тричі поспіль ввести неправильний пароль, приблизно на п'ять хвилин з'явиться повідомлення **Операції проектора будуть заблоковані.**, і проектор перейде в режим очікування. Якщо це станеться, витягніть вилку шнура живлення з розетки, потім знову вставте її в розетку і ввімкніть проектор. На екрані проектора знову з'явиться вікно паролю, у якому ви зможете ввести правильний пароль.
- Якщо ви забули пароль, запишіть номер повідомлення " **Код запиту: xxxxx**", що відображається на екрані та зверніться за допомогою в компанію Epson.
- Якщо продовжувати вищезгадану операцію і 30 разів поспіль ввести неправильний пароль, з'явиться повідомлення **Операції проектора будуть заблоковані. Буде відображено повідомлення Зверніться до Epson, як вказано в документації.**, а проектор більше не прийматиме введені паролі. Зверніться за допомогою в компанію Epson.

Блокування кнопок проектора

Щоб запобігти використанню проектора, можна заблокувати кнопки на панелі керування. Керувати проектором можна за допомогою пульта ДК.

- 1 Натисніть кнопку [Menu], відкрийте меню **Керування** і натисніть клавішу [Enter].

Часто використовува...	Керування	
Зображення	Кнопка користувача	Режим освітлення
Сигнал вводу-виводу	Лого користувача	
Встановлення	Шаблон користувача	
Дисплей	Блок-ня керування	Вимкн.
Операція	Збільшення 4000	Увімкн.
Керування	Однорідний колір	
Мережа	Узгодження кольорів	
Кілька проєкцій	Режим оновлення	
Пам'ять	Калібрув. освітл.	
ЕСО	Дата і час	
Первинні/Усі налашт...	Параметри графіка	
	Живл. бездр. LAN	
	Діагн. бездр. мережі	1
	Місце збер. журн.	USB та внутр. пам'ять
	Діапаз. нал. пак.	
	Мова	Українська
	Дані	

- 2 Виберіть **Блок-ня керування** і натисніть кнопку [Enter].

- 3 Виберіть один із типів блокування та натисніть кнопку [Enter]:

- щоб заблокувати всі кнопки проектора, виберіть пункт **Повне блокування**.
- Щоб заблокувати всі кнопки, крім кнопки живлення, виберіть пункт **Блокувати всі кнопки, крім живлення**.

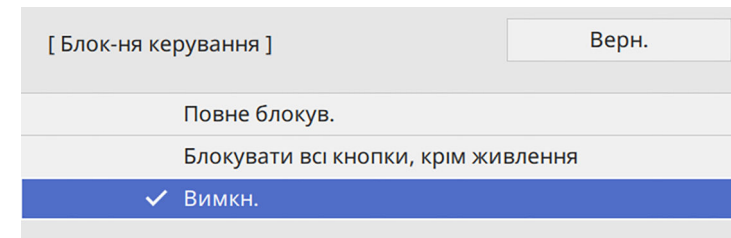

З'явиться запит на підтвердження.

- 4 Виберіть **Так** і натисніть клавішу [Enter].

Застосовується параметр **Блок-ня керування**.

► Пов'язані посилання

- "Розблокування кнопок проектора" [стор.141](#)

Розблокування кнопок проектора

Якщо кнопки проектора заблоковано, виконайте такі кроки, щоб їх розблокувати.

- Натисніть і утримуйте кнопку [Enter] на панелі керування впродовж семи секунд. З'явиться повідомлення, а блокування буде знято.
- Установіть **Блок-ня керування** на **Вимкн.** у меню **Керування** проектора.

Встановлення захисного кабелю

Щоб запобігти крадіжці, можна встановити захисний кабель проектора.

- Прикріпіть систему Kensington Microsaver Security до гнізда безпеки проектора.



Детальна інформація про систему Microsaver Security System доступна на веб-сайті компанії Kensington.

<https://www.kensington.com/>

- Використовуйте точку кріплення захисного кабелю, щоб приєднати сталевий кабель та зафіксувати його за допомогою кімнатної арматури або важких меблів.

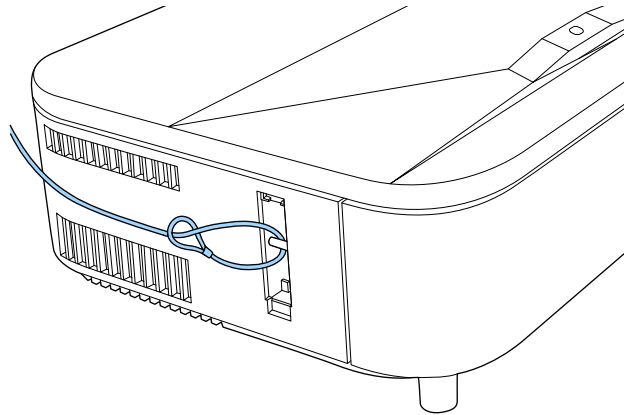

- Спочатку зніміть кришку точки кріплення захисного кабелю, щоб використовувати цю точку.

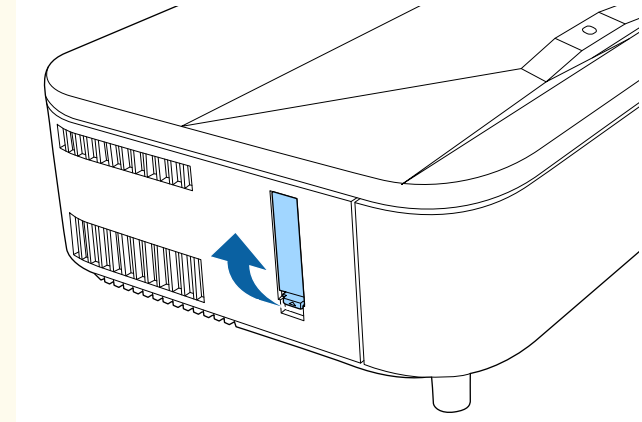

- Ви можете прикріпити кришку точки кріплення захисного кабелю до задньої частини бічної кришки, щоб вона не загубилася.

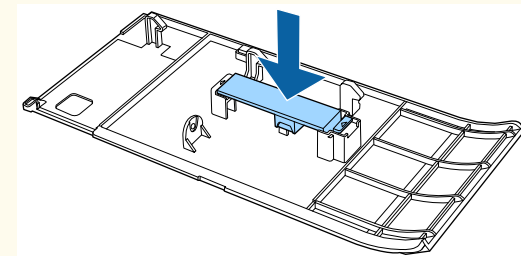

Використання проектора в мережі

Щоб налаштувати проектор на використання в мережі, виконуйте вказівки, що наведені в цих розділах.

► Пов'язані посилання

- "Проеціювання через дротову мережу" [стор.144](#)
- "Проеціювання через бездротову мережу" [стор.148](#)
- "Проеціювання через бездротову мережу з мобільного пристрою (Screen Mirroring)" [стор.162](#)
- "Безпечне HTTP-з'єднання" [стор.167](#)
- "Спільний екран" [стор.169](#)

Зображення можна виводити на проектор через дротову мережу. Для цього підключіть проектор до мережі, а потім налаштуйте проектор і комп'ютер на проєціювання через мережу.

Після підключення та налаштування проектора відповідно до наведених тут вказівок завантажте та встановіть ПЗ Epson iProjection (Windows/Mac) із вказаного нижче веб-сайту.

epson.sn

Програма Epson iProjection (Windows/Mac) допоможе налаштувати проєціювання через мережу на комп'ютері. ПЗ також дає змогу проводити інтерактивні зустрічі за допомогою проєціювання екранів комп'ютерів користувачів через мережу. Див. інструкції у *Посібнику з експлуатації Epson iProjection (Windows/Mac)*.



Якщо **Пароль керув. Web** не був встановлений, на екрані з'явиться підказка щодо встановлення паролю, коли можна зберегти параметри мережі. Дотримуйтеся вказівок на екрані, щоб встановити пароль.

► Пов'язані посилання

- "Підключення до дротової мережі" [стор.144](#)
- "Вибір параметрів дротової мережі" [стор.144](#)

Підключення до дротової мережі

Щоб підключити проектор до дротової локальної мережі (LAN), використовуйте мережевий кабель 100Base-TX або 10Base-T. Щоб забезпечити правильну передачу даних, використовуйте екранований кабель Category 5 або кращий.

- 1** Підключіть один кінець мережевого кабелю до мережевого концентратора, комутатора чи маршрутизатора.

- 2** Інший кінець підключіть до порту LAN проектора.

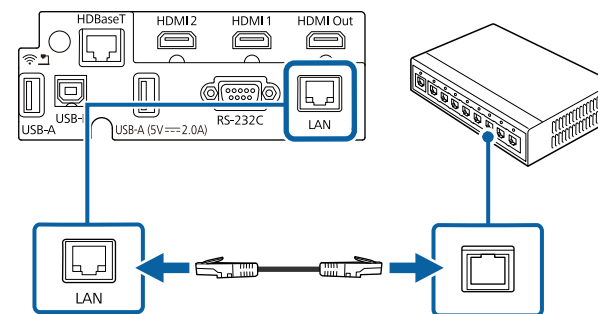

Вибір параметрів дротової мережі

Перш ніж виконувати проєкцію з комп'ютерів у мережі, потрібно встановити параметри мережі на проекторі.



Переконайтеся, що проектор уже підключено до вашої дротової мережі через порт LAN.

- 1 Натисніть кнопку [Menu], відкрийте меню **Мережа** та натисніть клавішу [Enter].

Часто використовува...	Мережа	
Зображення	Інформація про бездротову...	
Сигнал вводу-виводу	Інформація про дротову LAN	
Встановлення	Інформація про канал Arg-...	
Дисплей	Параметри мережі	
Операція	Налашт. передавача	
Керування	Скинути налаштування пар...	
Мережа	Кілька проєкцій	
Кілька проєкцій	Ідентиф. проєктора	Вимкн.
Пам'ять	Мозаїка	
ЕСО	Геометр. корекція	Quick Corner
Первинні/Усі налашт...	Перехід краю	
	Масштаб	
	Однорідний колір	
	Режим освітлення	Звичайний
	Узгодження кольорів	
	RGBCMY	
	Скинути налашт. параметр...	

- 2 Виберіть **Параметри мережі** і натисніть клавішу [Enter].
- 3 Щоб ідентифікувати проєктор через мережу, виберіть **Назва проєктора** і введіть ім'я довжиною до 16 алфавітно-цифрових символів.
- 4 Установіть для параметра **Інтерфейс керування пріоритетами** значення **Дротова LAN**.

- 5 Відкрийте меню **Дротова LAN** та натисніть клавішу [Enter].

[Дротова LAN]	Верн.
IP-параметри	
DNS-сервер 1	0.0.0.0
DNS-сервер 2	0.0.0.0
IPv6	Вимкн. <input type="checkbox"/>
Показ IP-адреси	Увімкн. <input type="checkbox"/>

- 6 Призначити IP-параметри для вашої мережі, як необхідно.
 - Якщо мережа призначає адреси автоматично, виберіть **IP-параметри**, щоб встановити параметр **DHCP** в положення **Увімкн.**
 - Щоб призначити адреси вручну, виберіть **IP-параметри**, щоб встановити параметр **DHCP** в положення **Вимкн.** і за потреби введіть **Адреса IP**, **Маску підмережі**, і **Адр. маш.-шлюзу** проєктора.
- 7 Щоб запобігти відображенню IP-адреси на екрані відомостей мережі, встановіть для параметра **Показ IP-адреси** значення **Вимкн.**

8 Відкрийте меню **Проекція через мережу** і натисніть клавішу [Enter].

[Проекція через мережу]		Верн.
Ключове слово	Вимкн.	
Epson iProjection	Увімкн.	^
Дисплей SSID	Увімкн.	
Показати інфо LAN	Текст і QR-код	
Пароль модератора		
Відображати ключові слова	Вимкн.	
Screen Mirroring	Увімкн.	^
Перер. з'єднання	Увімкн.	
Налашт. продуктивн.	1 (Точно)	
Інформація про Screen Mirroring	Увімкн.	
Message Broadcasting	Вимкн.	
Спільний екран	Увімкн.	

9 Увімкніть параметр **Ключове слово** для запобігання доступу до проектора осіб, які не перебувають у приміщенні, де встановлено проектор.



Коли цей параметр увімкнено, потрібно ввести випадкове ключове слово, яке відображається на комп'ютері, на якому запущено Epson iProjection, щоб отримати доступ до проектора та надати доступ до поточного екрана.

10 Установіть для параметра **Epson iProjection** значення **Увімкн.**

[Epson iProjection]		Верн.
✓ Увімкн.		
Вимкн.		

11 Виберіть потрібні параметри.

- Параметр **Показати інфо LAN** дає змогу встановити формат відображення мережевої інформації проектора.
- У полі **Пароль модератора** можна ввести пароль із чотирьох цифр для доступу до проектора від імені модератора за допомогою програми Epson iProjection. (За замовчуванням пароль не встановлено.)
- **Відображати ключові слова** дає змогу показувати ключове слово проектора на проекції зображення, коли надано доступ до проектора за допомогою Epson iProjection.

12 Після завершення вибору параметрів поверніться на екран **Параметри мережі** або **Встановити** і дотримуйтеся вказівок на екрані, щоб зберегти налаштування і вийти з меню.



Якщо **Пароль керув. Web** не був встановлений, на екрані з'явиться підказка щодо встановлення паролю, перш ніж можна буде зберегти параметри. Дотримуйтеся вказівок на екрані, щоб встановити пароль.

13 Натисніть на пульті дистанційного керування кнопку [LAN]. Коли параметри дротової мережі буде встановлено, на екрані відомостей мережі з'явиться правильна IP-адреса.

[LAN]

Назва проектора : MYNAME

SSID :

Адреса IP  : WIRED.DHCP.ID

Адреса IP  : WIRELESS.DHCP.ID

Ключове слово : ---

Event ID : 0434

► Пов'язані посилання

- "Використання екранної клавіатури" [стор.200](#)

Зображення можна виводити на проектор через бездротову мережу.

Щоб зробити це, налаштуйте на проекторі та комп'ютері функцію бездротового проєціювання.

Можна підключити проектор до бездротової мережі, налаштувавши з'єднання вручну за допомогою меню проектора **Мережа**.



Якщо **Пароль керув. Web** не був встановлений, на екрані з'явиться підказка щодо встановлення паролю, коли можна зберегти параметри мережі. Дотримуйтеся вказівок на екрані, щоб встановити пароль.

Після налаштування проектора завантажте та встановіть мережеве програмне забезпечення з наступного веб-сайту.

epson.sn

Використовуйте таке ПЗ та документацію, щоб встановити та керувати проєціюванням через бездротову мережу.

- ПЗ Epson iProjection (Windows/Mac) дає змогу проводити інтерактивні зустрічі за допомогою проєціювання комп'ютерних екранів користувачів через мережу. Див. інструкції у *Посібнику з експлуатації Epson iProjection (Windows/Mac)*.
- Програма Epson iProjection (iOS/Android) дозволяє проєціювати з пристроїв iOS або Android.

Можна безкоштовно завантажити Epson iProjection з App Store або Google Play. Вартість підключення до App Store або Google Play сплачує клієнт.

- Програма Epson iProjection (Chromebook) дозволяє проєціювати з пристроїв Chromebook.

Можна завантажити програму Epson iProjection з Google Play. Вартість підключення до Google Play сплачує клієнт. Див. інструкції у *Epson iProjection Operation Guide (Chromebook)*.

► Пов'язані посилання

- "Інструкції з техніки безпеки для вбудованої мережевої карти для бездротової локальної мережі" [стор.148](#)
- "Способи підключення для проєціювання в бездротовій мережі" [стор.149](#)
- "Встановлення мережевої карти для бездротової локальної мережі" [стор.150](#)
- "Встановлення параметрів бездротової мережі вручну" [стор.151](#)
- "Встановлення параметрів бездротової мережі в ОС Windows" [стор.154](#)
- "Встановлення параметрів бездротової мережі в ОС Mac" [стор.155](#)
- "Налаштування безпеки бездротової мережі для режиму Проста точка доступу" [стор.155](#)
- "Налаштування безпеки бездротової мережі для режиму інфраструктури" [стор.155](#)
- "Використання QR-коду для підключення до мобільного пристрою" [стор.158](#)
- "Використання ключа USB для підключення комп'ютера Windows" [стор.158](#)
- "Використання системи бездротової презентації для підключення до комп'ютерів з ОС Windows/Mac" [стор.159](#)

Інструкції з техніки безпеки для вбудованої мережевої карти для бездротової локальної мережі

Цей проектор містить вбудовану мережну карту для бездротової локальної мережі. Під час використання бездротової домашньої мережі обов'язково дотримуйтеся цих важливих інструкцій.

⚠ Попередження

- Не використовуйте пристрій поруч із медичним обладнанням, наприклад кардіостимуляторами. Окрім цього, під час використання пристрою переконайтеся, що поблизу немає медичного обладнання, наприклад кардіостимуляторів. Електромагнітні перешкоди можуть призвести до неправильної роботи медичного обладнання.
- Електромагнітні перешкоди можуть спричинити несправність автоматично керованого обладнання, що може призвести до нещасного випадку. Не використовуйте пристрій біля автоматично керованого обладнання або такого обладнання, як, наприклад, автоматичні двері чи пожежна сигналізація.

⚠ Обережно

Обов'язково тримайте пристрій на відстані принаймні 20 см від тіла. В іншому разі ваше самопочуття може погіршитися.

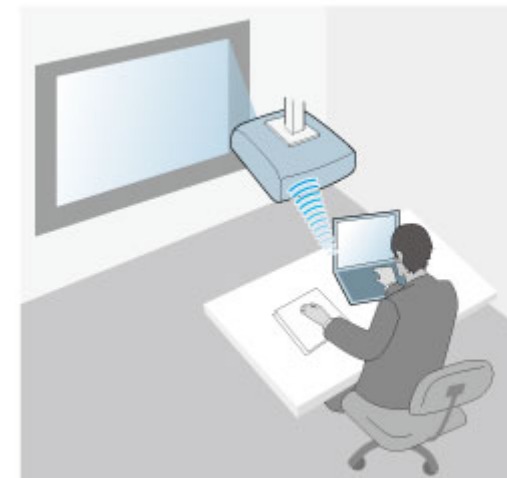

- Режим інфраструктури дозволяє підключатися до смартфонів, планшетів або комп'ютерів через точку доступу бездротової мережі. У разі використання цього способу підключіть проектор за допомогою **Режим розширеного підключення** програмного забезпечення Epson iProjection.

Способи підключення для проєціювання в бездротовій мережі

Оберіть спосіб підключення комп'ютера й проектора через мережу з урахуванням особливостей свого мережевого середовища.

- Режим Simple AP дозволяє безпосередньо підключатися до смартфонів, планшетів або комп'ютерів, які використовують проектор як точку доступу. У разі використання цього способу підключіть проектор за допомогою **Режим швидкого підключення** програмного забезпечення Epson iProjection або функції Screen Mirroring.

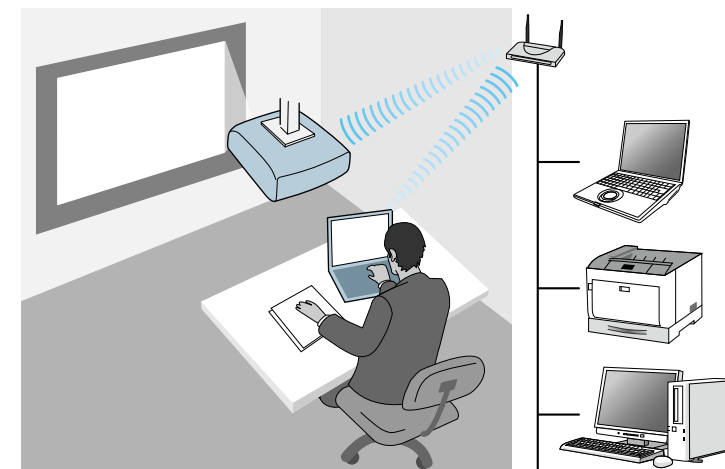



Під час виконання моніторингу або контролю проектору, який використовує безпроводну мережу LAN в режимі очікування, підключіть проектор до комп'ютера в режимі інфраструктури.

Цей проектор оснащено вбудованою мережевою картою для бездротової локальної мережі. Якщо встановити додаткову мережеву карту для бездротової локальної мережі, можна одночасно використовувати обидва способи підключення до мережі. У разі встановлення мережевої карти для бездротової локальної мережі встановіть для параметра **Проста точка доступу** значення **Увімк.**

☛ **Мережа > Параметри мережі > Проста точка доступу**

Встановлення мережевої карти для бездротової локальної мережі

Щоб використовувати додаткові бездротові підключення, установіть мережну карту для бездротової локальної мережі EPSON. Не встановлюйте модулі бездротової мережі інших типів.

Попередження

У жодному разі не від'єднуйте модуль, коли його індикатор світиться блакитним кольором або блимає, або під час проєціювання через бездротову мережу. Це може призвести до пошкодження модуля або втрати даних.

1 Зніміть бокову кришку.

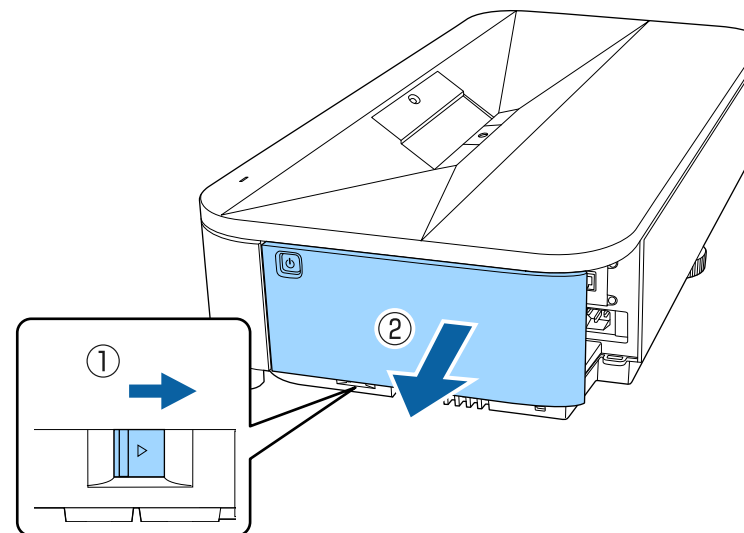

2 Хрестоподібною викруткою зніміть гвинт, який фіксує кришку відсіку модуля бездротової мережі.

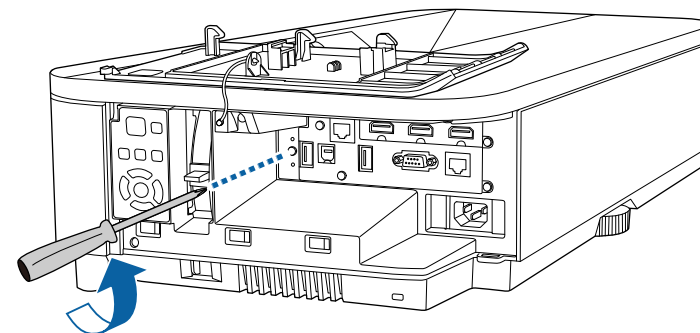

- 3** Підключіть мережну карту для бездротової локальної мережі до порту USB-A1.

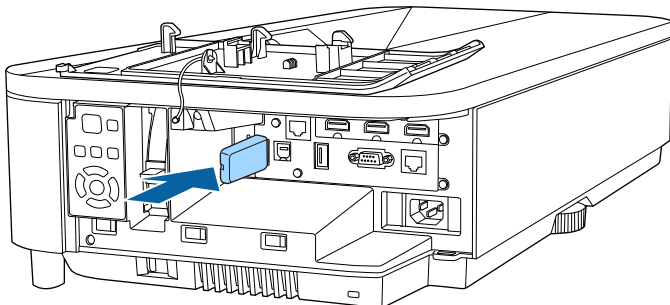

- 4** Встановіть кришку, яка постачається разом із вашою мережною картою бездротової локальної мережі і закріпіть на місці за допомогою гвинта.

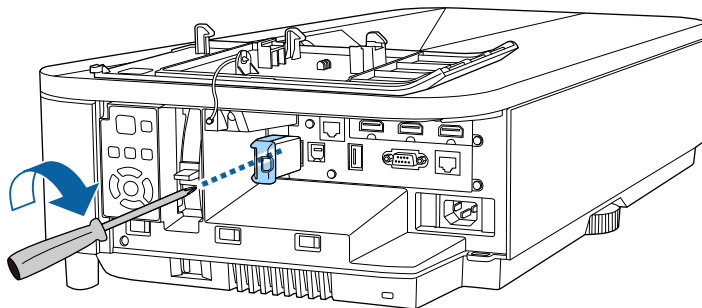

Встановлення параметрів бездротової мережі вручну

Перш ніж виконувати проєкцію через бездротову мережу, слід встановити параметри мережі на проєкторі.

- 1** Натисніть кнопку [Menu], відкрийте меню **Керування** і натисніть клавішу [Enter].

Часто використовува...	Керування	
Зображення	Кнопка користувача	Режим освітлення
Сигнал вводу-виводу	Лого користувача	
Встановлення	Шаблон користувача	
Дисплей	Блок-ня керування	Вимкн.
Операція	Збільшення 4000	Увімкн.
Керування	Однорідний колір	
Мережа	Узгодження кольорів	
Кілька проєкцій	Режим оновлення	
Память	Калібрув. освітл.	
ЕСО	Дата і час	
Первинні/Усі налашт...	Параметри графіка	
	Живл. бездр. LAN	
	Діагн. бездр. мережі	1
	Місце збер. журн.	USB та внутр. пам'ять
	Діапаз. нал. пак.	
	Мова 🌐	Українська
	Дані	

- 2** Для параметра **Живл. бездр. LAN** установіть значення **Увімк.**

[Живл. бездр. LAN]	Верн.
✓ Увімкн.	
Вимкн.	

3 Відкрийте меню **Мережа** і натисніть клавішу [Enter].

Часто використовува...	Мережа	
Зображення	Інформація про бездротову...	
Сигнал вводу-виводу	Інформація про дротову LAN	
Встановлення	Інформація про канал Arg...	
Дисплей	Параметри мережі	
Операція	Налашт. передавача	
Керування	Скинути налаштування пар...	
Мережа	Кілька проєкцій	
Кілька проєкцій	Ідентиф. проєктора	Вимкн.
Память	Мозаїка	
ЕСО	Геометр. корекція	Quick Corner
Первинні/Усі налашт...	Перехід краю	
	Масштаб	
	Однорідний колір	
	Режим освітлення	Звичайний
	Узгодження кольорів	
	RGBCMY	
	Скинути налашт. параметр...	



Ви повинні встановити **Пароль-фраза** під час першого використання режиму простої точки доступу. Дотримуйтеся вказівок на екрані, щоб встановити пароль-фразу.

- Для режиму інфраструктури встановіть для параметра **Проста точка доступу** значення **Вимкн.** і перейдіть до наступного кроку.
- Якщо ви встановили додаткову мережеву карту для бездротової локальної мережі та хочете використовувати обидва способи з'єднання одночасно, встановіть для параметра **Проста точка доступу** значення **Увімкн.** перейдіть до наступного кроку.

[Проста точка доступу]	Верн.
✓ Увімкн.	
Вимкн.	

4 Виберіть **Параметри мережі** і натисніть клавішу [Enter].

5 Щоб ідентифікувати проєктор через мережу, виберіть **Назва проєктора** і введіть ім'я довжиною до 16 алфавітно-цифрових символів.

6 Установіть для параметра **Інтерфейс керування пріоритетами** значення **Бездротова мережа**.

7 Виберіть спосіб підключення.

- Для режиму простої точки доступу встановіть для параметра **Проста точка доступу** значення **On** і перейдіть до кроку 12.

8 Відкрийте меню **Бездротова мережа** і натисніть клавішу [Enter].

[Бездротова мережа]	Верн.
Пошук точки доступу	
SSID	
Безпека	Відкрити
IP-параметри	
DNS-сервер 1	0.0.0.0
DNS-сервер 2	0.0.0.0
IPv6	Вимкн. ∨
Показ IP-адреси	Увімкн.

Проектор починає шукати точки доступу.



Пошук точки доступу можна також здійснювати вручну за допомогою параметра **Пошук точки доступу**. Докладні відомості про підтримувані канали див. у розділі *Specifications*.

9 Виберіть точки доступу, до якої потрібно підключитися.



Якщо потрібно призначити SSID вручну, поставте прапорець в полі **SSID**, щоб ввести SSID.

10 Призначити IP-параметри для вашої мережі, як необхідно.

- Якщо мережа призначає адреси автоматично, виберіть **IP-параметри**, щоб встановити параметр **DHCP** в положення **Увімкн.**
- Щоб призначити адреси вручну, виберіть **IP-параметри**, щоб встановити параметр **DHCP** в положення **Вимкн.** і за потреби введіть **Адреса IP**, **Маску підмережі**, і **Адр. маш.-шлюзу** проектора.

11 Щоб запобігти відображенню IP-адреси на екрані відомостей мережі, встановіть для параметра **Показ IP-адреси** значення **Вимкн.**

12 Відкрийте меню **Проекція через мережу** і натисніть клавішу [Enter].

[Проекція через мережу]		Верн.
Ключове слово	Вимкн.	
Epson iProjection	Увімкн.	^
Дисплей SSID	Увімкн.	
Показати інфо LAN	Текст і QR-код	
Пароль модератора		
Відображати ключові слова	Вимкн.	
Screen Mirroring	Увімкн.	^
Перер. з'єднання	Увімкн.	
Налашт. продуктивн.	1 (Точно)	
Вихідний порт зображення HD...	Вимкн.	
Інформація про Screen Mirroring	Увімкн.	
Message Broadcasting	Вимкн.	
Спільний екран	Увімкн.	^
Режим з'єднання	Увімкн.ключові слова	

13 Увімкніть параметр **Ключове слово** для запобігання доступу до проектора осіб, які не перебувають у приміщенні, де встановлено проектор.



Коли цей параметр увімкнено, потрібно ввести випадкове ключове слово, яке відображається на комп'ютері, на якому запущено Epson iProjection, щоб отримати доступ до проектора та надати доступ до поточного екрана.

14 Установіть для параметра **Epson iProjection** значення **Увімкн.**

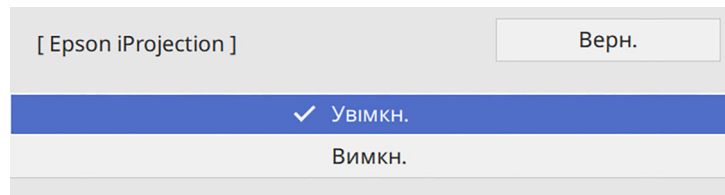

15 Виберіть потрібні параметри.

- **Дисплей SSID** дає змогу вказати, чи відображати SSID проектора на екрані відомостей мережі та на екрані Home.
- Параметр **Показати інфо LAN** дає змогу встановити формат відображення мережевої інформації проектора.
- У полі **Пароль модератора** можна ввести пароль із чотирьох цифр для доступу до проектора від імені модератора за допомогою програми Epson iProjection. (За замовчуванням пароль не встановлено.)
- **Відображати ключові слова** дає змогу показувати ключове слово проектора на проекції зображення, коли надано доступ до проектора за допомогою Epson iProjection.

16 Після завершення вибору параметрів поверніться на екран **Параметри мережі** або **Встановити** і дотримуйтеся вказівок на екрані, щоб зберегти налаштування і вийти з меню.



Якщо **Пароль керув. Web** не був встановлений, на екрані з'явиться підказка щодо встановлення паролю, перш ніж можна буде зберегти параметри. Дотримуйтеся вказівок на екрані, щоб встановити пароль.

17 Натисніть на пульта дистанційного керування кнопку [LAN].

Коли параметри бездротової мережі буде встановлено, на екрані відомостей мережі з'явиться правильна IP-адреса.



Після встановлення параметрів бездротової мережі на проекторі, слід обрати бездротову мережу на комп'ютері. Тепер запусіть мережне ПЗ, щоб надсилати зображення на проектор через бездротову мережу.

► Пов'язані посилання

- "Використання екранної клавіатури" [стор.200](#)

Встановлення параметрів бездротової мережі в ОС Windows

Перед підключенням до проектора виберіть правильну бездротову мережу на комп'ютері.

1 Щоб отримати доступ до службової програми бездротового зв'язку, клацніть значок мережі на панелі завдань Windows.

- 2 Під час підключення до пристроїв через точку доступу бездротової мережі переконайтеся, що Wi-Fi увімкнено й виберіть назву мережі (SSID), до якої підключається проектор.
- 3 Клацніть **Підключення**.

Встановлення параметрів бездротової мережі в ОС Mac

Перед підключенням до проектора виберіть правильну бездротову мережу в ОС Mac.

- 1 Клацніть піктограму Wi-Fi в рядку меню вгорі екрана.
- 2 Під час підключення до пристроїв через точку доступу бездротової мережі переконайтеся, що Wi-Fi увімкнено й виберіть назву мережі (SSID), до якої підключається проектор.

Налаштування безпеки бездротової мережі для режиму Проста точка доступу

Можна налаштувати безпеку проектора для використання в бездротовій мережі в режимі Проста точка доступу. Можна використовувати безпеку WPA2-PSK.



Зверніться до адміністратора мережі за роз'ясненнями щодо введення правильної інформації.

- 1 Натисніть кнопку [Menu], відкрийте меню **Мережа** та натисніть клавішу [Enter].

- 2 Виберіть **Параметри мережі** і натисніть клавішу [Enter].
- 3 Виберіть **Пароль-фраза**, натисніть [Enter] і введіть пароль-фразу, довжиною від 8 до 63 символів.

[Пароль-фраза]															
<input type="text"/>															
1	2	3	4	5	6	7	8	9	0	!	"	#	\$		
a	b	c	d	e	f	g	h	i	j	%	&	'	,		
k	l	m	n	o	p	q	r	s	t	*	+	()		
u	v	w	x	y	z	@	.	Space	/	:	;	'	SYM2		
A/a										←		→		⌫	
												OK		Cancel	

- 4 Після завершення введення пароль-фрази поверніться на екран **Параметри мережі**, виберіть **Встановити** та дотримуйтеся вказівок на екрані, щоб зберегти налаштування й вийти з меню.

Налаштування безпеки бездротової мережі для режиму інфраструктури

Можна налаштувати безпеку проектора для використання в бездротовій мережі в режимі інфраструктури. Установіть один із таких типів безпеки, що відповідають параметрам мережі:

- Безпека WPA3-PSK
- Безпека WPA2/WPA3-PSK
- Безпека WPA3-EAP

- Безпека WPA2/WPA3-EAP



Зверніться до адміністратора мережі за роз'ясненнями щодо введення правильної інформації.

- 1** Якщо потрібно встановити безпеку WPA3-EAP або WPA2/WPA3-EAP, переконайтеся, що ваш файл цифрового сертифікату сумісний із типом реєстрації проектора та розміщений безпосередньо на USB-накопичувачі.
- 2** Натисніть кнопку [Menu], відкрийте меню **Мережа** та натисніть клавішу [Enter].
- 3** Виберіть **Параметри мережі** і натисніть клавішу [Enter].
- 4** Відкрийте меню **Бездротова мережа** і натисніть клавішу [Enter].

[Бездротова мережа]		Верн.
Пошук точки доступу		
SSID		
Безпека	Відкрити	
IP-параметри		
DNS-сервер 1	0.0.0.0	
DNS-сервер 2	0.0.0.0	
IPv6	Вимкн.	∨
Показ IP-адреси	Увімкн.	

- 5** Оберіть параметр **Безпека** та натисніть клавішу [Enter].

- 6** Встановіть параметри безпеки, що відповідають параметрам мережі.

[Безпека]	Верн.
WPA2/WPA3-PSK	
WPA2/WPA3-EAP	
WPA3-PSK	
WPA3-EAP	
✓ Відкрити	

- 7** Виконайте наведені нижче дії залежно від вибраного режиму безпеки.
 - **WPA3-PSK** або **WPA2/WPA3-PSK**: Виберіть **Пароль-фраза**, натисніть [Enter] і введіть пароль-фразу, довжиною від 8 до 63 символів. Потім перейдіть до кроку 16.
 - **WPA3-EAP** або **WPA2/WPA3-EAP**: Виберіть пункт **Тип EAP** і натисніть клавішу [Enter].
- 8** Виберіть протокол для автентифікації в якості параметру **Тип EAP**.

[Тип EAP]	Верн.
✓ PEAP	
PEAP-TLS	
EAP-TLS	
EAP-FAST	

- 9** Щоб покращити сертифікат, оберіть тип сертифікату і натисніть клавішу [Enter].
 - **Сертифікат клієнта** для типу **PEAP-TLS** або **EAP-TLS**

- **Сертифікат ЦС** для всіх типів EAP



Можна також зареєструвати цифрові сертифікати зі свого браузера. Проте, упевніться, що реєстрація відбулася лише один раз, інакше сертифікат може бути встановлений неправильно.

- 10** Виберіть варіант **Зберегти** і натисніть кнопку [Enter].
- 11** Підключіть USB-пристрій до порту проектора USB-A, дотримуючись інструкцій на екрані.
- 12** Натисніть клавішу [Enter], щоб відобразити список сертифікатів.
- 13** Оберіть сертифікат для імпорту за допомогою відображеного списку. З'явиться повідомлення, що вимагатиме введення паролю для сертифікату.
- 14** Введіть пароль і натисніть клавішу [Enter].
Сертифікат буде імпортовано, і з'явиться повідомлення про завершення.
- 15** Виберіть свої параметри EAP, якщо потрібно.
 - **Ім'я користувача** дозволяє ввести ім'я користувача (до 64 алфавітно-цифрових символів). Під час імпорту сертифікату клієнта ім'я, на яке було видано сертифікат, встановлюється автоматично.
 - **Пароль**: дає змогу ввести пароль до 64 алфавітно-цифрових символів для автентифікації під час використання типів протоколів **PEAP** або **EAP-FAST**.
 - **Перевірити сертифікат сервера**: дозволяє вам вибрати, чи перевіряти сертифікат сервера, якщо встановлено сертифікат ЦС.

- **Ім'я RADIUS-сервера**: дозволяє ввести ім'я сервера для перевірки.

16 Після завершення вибору параметрів поверніться на екран **Параметри мережі** або **Встановити** і дотримуйтеся вказівок на екрані, щоб зберегти налаштування і вийти з меню.

► **Пов'язані посилання**

- "Підтримувані сертифікати клієнта та ЦС" [стор.157](#)

Підтримувані сертифікати клієнта та ЦС

Можна зареєструвати ці типи цифрових сертифікатів.

Сертифікат клієнта (PEAP-TLS/EAP-TLS)

Технічні характеристики	Опис
Формат	PKCS#12
Розширення	PFX, P12
Шифрування	RSA
Хеші	MD5/SHA-1/SHA-256/SHA-384/SHA-512
Довжина ключа	512/1024/2048/4096 бітів
Пароль	До 64 алфавітно-цифрових символів; необхідно

Сертифікат ЦС (PEAP/PEAP-TLS/EAP-TLS/EAP-FAST)

Технічні характеристики	Опис
Формат	X509v3
Розширення	DER/CER/PEM
Шифрування	RSA

Технічні характеристики	Опис
Хеші	MD5/SHA-1/SHA-256/SHA-384/SHA-512
Довжина ключа	512/1024/2048/4096 бітів
Кодування	BASE64/Binary

Використання QR-коду для підключення до мобільного пристрою

Після вибору налаштування бездротової мережі для проектора можна відображати QR-код на екрані та використовувати його, щоб підключатися до мобільного пристрою за допомогою програми Epson iProjection (iOS/Android).



- На вашому пристрої повинна бути встановлена найновіша версія програми Epson iProjection.
- Можна безкоштовно завантажити Epson iProjection з App Store або Google Play. Вартість підключення до App Store або Google Play сплачує клієнт.
- Під час використання Epson iProjection в режимі зв'язку Швидкий рекомендується виконати налаштування безпеки.

- 1 Натисніть на пульті дистанційного керування кнопку [LAN]. На області проєціювання з'явиться QR-код.



- Якщо ви не бачите QR-код, задайте для параметра **Показати інфо LAN** значення **Текст і QR-код** у меню проектора **Мережа**.
☛ Мережа > Параметри мережі > Проекція через мережу > Epson iProjection > Показати інфо LAN
- Щоб сховати QR-код, натисніть [Esc].
- Коли QR-код сховано, натисніть кнопку [Enter], щоб відобразити код.

- 2 Запустіть Epson iProjection на мобільному пристрої.

- 3 Зчитайте QR-код за допомогою Epson iProjection, щоб підключити його до проектора.



Щоб правильно зчитати QR-код, упевніться, що на екрані пристрою відображається квадрат, та що він знаходиться достатньо близько, щоб код, який проєціюється, відповідав напрямляючим в програмі зчитування QR-кодів на мобільному пристрої. Код неможливо зчитати, якщо ви перебуваєте надто далеко від екрану.

Коли зв'язок встановлено, виберіть меню **Contents** із  та виберіть файл, який потрібно проєціювати.

Використання ключа USB для підключення комп'ютера Windows

Можна налаштувати свій накопичувач USB як ключ USB для швидкого з'єднання проектора з комп'ютером Windows, що підтримує бездротову мережу. Після створення USB-ключа можна швидко проєціювати зображення з мережевого проектора.

- 1 Установіть USB-ключ за допомогою засобу **Засіб встановлення USB-ключа** програмного забезпечення Epson iProjection (Windows).



Див. інструкції у *Посібнику з експлуатації Epson iProjection (Windows/Mac)*.

- 2 Упевніться, що модуль бездротової мережі встановлено або вбудовано в проектор.
- 3 Увімкніть проектор.
- 4 Натисніть на пульті дистанційного керування кнопку [LAN]. З'явиться екран відомостей мережі. Переконайтеся, що відображаються SSID та IP-адреса.
- 5 Підключіть USB-ключ до порта проектора USB-A. З'явиться повідомлення про те, що оновлення інформації про мережу завершено.
- 6 Видаліть USB-ключ.
- 7 Підключіть USB-ключ до USB-порту комп'ютера.
- 8 Встановіть потрібну програму, дотримуючись інструкцій на екрані.



- Коли на екрані з'явиться повідомлення брандмауера Windows, натисніть **Так**, щоб вимкнути брандмауер.
- Для встановлення програмного забезпечення необхідно мати права адміністратора.
- Якщо її не буде встановлено автоматично, двічі клацніть файл **MPPLaunch.exe** на USB-ключі.

За декілька хвилин на проекторі з'явиться зображення комп'ютера.

- 9 Після завершення проєціювання через бездротову мережу, виберіть параметр **Безпечне видалення пристрою** на панелі завдань Windows і видаліть USB-ключ з комп'ютера.



Можливо, потрібно буде перезапустити комп'ютер для повторної активації підключення до бездротової мережі.

► Пов'язані посилання

- "Отримання останніх версій документів" [стор.10](#)

Використання системи бездротової презентації для підключення до комп'ютерів з ОС Windows/Mac

За допомогою додаткової системи бездротової презентації можна швидко підключити проектор до комп'ютера через бездротову мережу, щоб проєціювати презентацію. Система бездротової презентації (ELPWP10) устаткована двома бездротовими передавачами (ELPWT01) і однією мережною карт для бездротової локальної мережі (ELPAP11).

Докладніше див. у *Epson Wireless Presentation System User's Guide*.

► Пов'язані посилання

- "Перше налаштування системи бездротової презентації" [стор.159](#)
- "Проеціювання системи бездротової презентації" [стор.161](#)

Перше налаштування системи бездротової презентації

Перед першим використанням системи бездротової презентації необхідно виконати певні підготування, наприклад, спарувати бездротові передавачі з проектором.



- Перед паруванням виберіть параметри мережі для проектора.
- Після зміни параметру **Ім'я проектора** або **Пароль-фраза** в меню **Параметри мережі** необхідно буде повторно спарувати бездротові передавачі.
- Ви можете завантажити потрібне ПЗ та посібники з веб-сайту: epson.sn

1 Увімкніть проектор.

2 Підключіть бездротовий передавач до порту USB-A проектора.

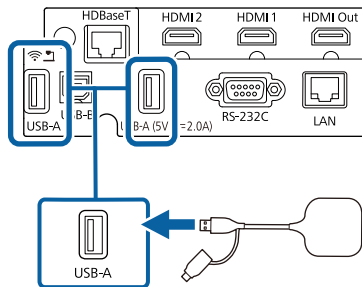

Відомості мережі буде перезаписано, і з'явиться повідомлення про завершення. Для завершення парування знадобиться трохи часу.

Обережно

Не від'єднуйте кабель живлення або бездротовий передавач від проектора під час записування відом. мережі. Якщо кабель живлення або бездротовий передавач від'єднано, проектор може не запуститися. Перед від'єднуванням бездротового передавача впевніться, що відобразилось повідомлення про завершення.

3 Якщо потрібно продовжити парування, під'єднайте інший бездротовий передавач.

4 За необхідності виберіть значення **Так**, щоб встановити значення параметру **Показати посібн. з підключ.** на **Увімк.**



- Рекомендовано вибрати **Так**. Наступного разу, якщо при включенні проектора вхідний сигнал буде відсутній, відобразиться посібник з підключення для бездротового передавача (Epson Wireless Presentation).
- Повідомлення, яке підкаже вам встановити значення параметру **Показати посібн. з підключ.** на **Увімк.** відобразиться, коли значення параметрів **Показати посібн. з підключ.** встановлено на **Вимкн.** і **Відтворення вмісту** встановлено на **Вимк.**
- Можна змінити показ посібника з підключення в меню **Мережа** проектора.
☛ Мережа > Налашт. передавача > Показати посібн. з підключ.

5 Відключіть бездротовий передавач від проектора та вставте мережну карту для бездротової локальної мережі в той самий порт, що використовується для бездротового передавача.

6 Натисніть кнопку [Menu] на панелі керування або на пульті дистанційного керування.

7 Впевніться, що значення параметру **Живл. бездр. LAN** встановлено на **Увімк.** в меню **Керування** проектора і значення параметру **Проста точка доступу** встановлено на **Увімк.** в меню **Параметри мережі** проектора.

Рекомендовано вимкнути і увімкнути проектор, щоб включився показ посібника з підключення.



Якщо для параметра **Автоввімкнення** установити значення **Увімк.** в меню **Мережа** проектора, можна керувати запуском проектора, навіть якщо він перебуває в режимі очікування (коли живлення вимкнено).

☛ **Мережа > Налашт. передавача > Автоввімкнення**

Проеціювання системи бездротової презентації

Можна скористатись спарованим бездротовим передавачем, щоб швидко встановити пряме підключення між проектором (приймачем) і комп'ютерами з ОС Windows/Mac і легко проєціювати зображення.



Переконайтеся, що модуль бездротової мережі встановлено у проекторі.

- 1** Увімкніть проектор.
- 2** Підключіть бездротовий передавач до USB-порту комп'ютера.
- 3** Проєціюйте свій вміст за допомогою програмного забезпечення Epson Wireless Presentation у бездротовому передавачі. Докладніше див. у *Epson Wireless Presentation System User's Guide*.

Зображення можна надсилати на проектор з мобільних пристроїв, як-от ноутбуки, смартфони та планшети, за допомогою технології Miracast.

Можна одночасно підключити два пристрої, що використовують технологію Miracast. Проектор виявляє джерела вхідного сигналу як Screen Mirroring1 і Screen Mirroring2. Потрібно встановити для параметра **Перер. з'єднання** значення **Вимкн.**

☛ **Мережа > Параметри мережі > Проекція через мережу > Screen Mirroring > Перер. з'єднання**

Якщо пристрій підтримує технологію Miracast, не потрібно встановлювати додаткове ПЗ. При використанні комп'ютера Windows переконайтеся, що доступний необхідний адаптер для з'єднання Miracast.

Зверніть увагу на такі обмеження під час використання функцій Screen Mirroring.

- Неможливо відтворювати черезрядкове зображення.
- Неможливо відтворювати багатоканальний звук через 3ch (канал 3).
- Можливо, ви не зможете проектувати зображення залежно від роздільної здатності та частоти кадрів.
- Неможливо відтворювати відео в форматі 3D.
- З підключенням Miracast, ви, можливо, не зможете переглядати вміст із захистом авторських прав.
- Не змінюйте налаштування **Screen Mirroring** проектора під час проєціювання Screen Mirroring. Це може призвести до відключення проектора, і може потребуватися час для відновлення підключення.

☛ **Мережа > Параметри мережі > Проекція через мережу > Screen Mirroring**

- Не вимикайте проектор напряму через вимикач під час проєціювання в Screen Mirroring.



- Мобільні пристрої з встановленою системою Android або Windows 8.1, або пізнішої версії, підтримують технологію Miracast. Підтримка Miracast залежить від мобільного пристрою. Більш детальну інформацію можна знайти в посібнику вашого мобільного пристрою.
- Якщо **Пароль керув. Web** не був встановлений, на екрані з'явиться підказка щодо встановлення паролю, коли можна зберегти параметри мережі. Дотримуйтеся вказівок на екрані, щоб встановити пароль.

» Пов'язані посилання

- "Встановлення параметрів функції Screen Mirroring" [стор.162](#)
- "Підключення за допомогою Screen Mirroring з функцією Miracast" [стор.164](#)
- "Підключення за допомогою Screen Mirroring у Windows 10" [стор.165](#)
- "Підключення за допомогою Screen Mirroring у Windows 11" [стор.166](#)

Встановлення параметрів функції Screen Mirroring

Слід встановити параметри функції **Screen Mirroring** на проекторі, щоб проєціювати зображення з мобільних пристроїв.



Якщо ви використовуєте Windows 10/11, зображення можна транслятувати за допомогою таких з'єднань:

- Пряма трансляція зображень з пристрою на проектор
- Трансляція зображень через локальну мережу

У разі трансляції зображень через локальну мережу з'єднання більш стабільне та безпечне. Щоб підключити проектор до локальної мережі, виконайте одну з наступних дій:

- Підключіть кабель локальної мережі.
- Виберіть параметр **Бездротова мережа**, щоб підключитися до бездротової точки доступу.

Щоб підключитися до бездротової точки доступу, потрібно встановити додаткову мережну карту для бездротової локальної мережі.

1 Натисніть кнопку [Menu], відкрийте меню **Керування** і натисніть клавішу [Enter].

Часто використовува...	Керування	
Зображення	Кнопка користувача	Режим освітлення
Сигнал вводу-виводу	Лого користувача	
Встановлення	Шаблон користувача	
Дисплей	Блок-ня керування	Вимкн.
Операція	Збільшення 4000	Увімкн.
Керування	Однорідний колір	
Мережа	Узгодження кольорів	
Кілька проєкцій	Режим оновлення	
Пам'ять	Калібрув. освітл.	
ЕСО	Дата і час	
Первинні/Усі налашт...	Параметри графіка	
	Живл. бездр. LAN	
	Діагн. бездр. мережі	1
	Місце збер. журн.	USB та внутр. пам'ять
	Діапаз. нал. пак.	
	Мова	Українська
	Дані	

2 Для параметра **Живл. бездр. LAN** установіть значення **Увімкн.**

[Живл. бездр. LAN]	Верн.
✓ Увімкн.	
Вимкн.	

3 Відкрийте меню **Мережа** і натисніть клавішу [Enter].

Часто використовува...	Мережа	
Зображення	Інформація про бездротову...	
Сигнал вводу-виводу	Інформація про дротову LAN	
Встановлення	Інформація про канал Arg...	
Дисплей	Параметри мережі	
Операція	Налашт. передавача	
Керування	Скинути налаштування пар...	
Мережа	Кілька проєкцій	
Кілька проєкцій	Ідентиф. проектора	Вимкн.
Пам'ять	Мозаїка	
ЕСО	Геометр. корекція	Quick Corner
Первинні/Усі налашт...	Перехід краю	
	Масштаб	
	Однорідний колір	
	Режим освітлення	Звичайний
	Узгодження кольорів	
	RGBCMY	
	Скинути налашт. параметр...	

4 Виберіть **Параметри мережі** і натисніть клавішу [Enter].

5 Виберіть **Інтерфейс керування пріоритетами** і натисніть клавішу [Enter].

- 6** Виберіть один із варіантів, наведених нижче:
- Якщо ви транслюєте дані через локальну мережу за допомогою дротової локальної мережі, виберіть **Дротова LAN**.
 - Якщо ви транслюєте дані напряму або через бездротову точку доступу, виберіть **Бездротова мережа**.
 - Якщо ваш пристрій підтримує лише трансляцію даних напряму, виберіть **Бездротова мережа**.

7 Для параметра **Проста точка доступу** встановіть значення **Увімк.**

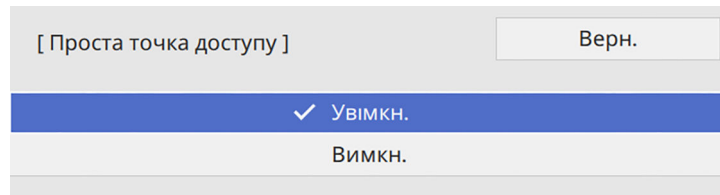

Якщо **Пароль-фраза** не була встановлена, з'явиться екран з підказкою про встановлення **Пароль-фраза**. Дотримуйтеся вказівок на екрані, щоб встановити **Пароль-фраза**.

8 Поверніться до екрана **Параметри мережі** і виберіть **Проекція через мережу**.

9 Для параметра **Screen Mirroring** установіть значення **Увімк.**

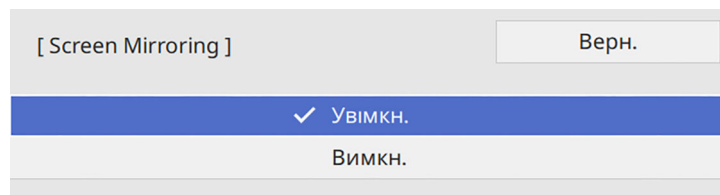

10 Виберіть потрібні параметри.

- **Перер. з'єднання** дає змогу підключатися до іншого мобільного пристрою під час проєціювання Screen Mirroring або підключитися виключно до одного пристрою. Щоб використовувати два джерела Screen Mirroring, виберіть значення **Вимк.**
- Параметр **Налашт. продуктивн.** дозволяє регулювати швидкість/якість віддзеркалення екрана. Виберіть менше число, щоб покращити якість, та більше, щоб збільшити швидкість.
- **Інф. Screen Mirroring** відображає відомості про підключення під час проєціювання із джерела Screen Mirroring.

11 Після завершення вибору параметрів поверніться на екран **Параметри мережі** або **Встановити** і дотримуйтеся вказівок на екрані, щоб зберегти налаштування і вийти з меню.



Якщо **Пароль керув. Web** не був встановлений, на екрані з'явиться підказка щодо встановлення паролю, перш ніж можна буде зберегти параметри. Дотримуйтеся вказівок на екрані, щоб встановити пароль.

Підключення за допомогою Screen Mirroring з функцією Miracast

Якщо мобільний пристрій, наприклад, смартфон, підтримує Miracast, ви можете підключити його до проектора через бездротовий зв'язок і проєктувати зображення. Звук можна відтворити в системі динаміків проектора за допомогою підключення через Screen Mirroring.

1 В разі необхідності виберіть на проекторі параметр **Screen Mirroring**.

- 2 Натисніть кнопку [LAN] на пульті дистанц. керування, щоб перейти до джерела Screen Mirroring.
З'явиться екран відомостей мережі.
- 3 Для пошуку проектора скористайтесь функцією Miracast на мобільному пристрої.
З'явиться список доступних пристроїв.
- 4 Виберіть назву проектора Назва проектора зі списку.
- 5 Якщо на мобільному пристрої з'явиться екран введення PIN-коду, введіть PIN-код, що відображається на екрані інформації про мережу або на проєційованому зображенні.
На проекторі з'явиться зображення з мобільного пристрою.



Для встановлення з'єднання може знадобитися час. Не від'єднуйте кабель живлення проектора під час спроби встановити з'єднання. Оскільки пристрій може зависнути або зламатися.

Залежно від мобільного пристрою, можливо, під час підключення потрібно буде видалити пристрій. Дотримуйтеся інструкцій на екрані вашого пристрою.

Підключення за допомогою Screen Mirroring у Windows 10

Можна налаштувати ваш комп'ютер на бездротове проєціювання та відтворити звук у системі динаміків проектора за допомогою підключенні через Screen Mirroring.

- 1 В разі необхідності виберіть на проекторі параметр **Screen Mirroring**.

- 2 Натисніть кнопку [LAN] на пульті дистанц. керування, щоб перейти до джерела Screen Mirroring.
З'явиться екран відомостей мережі.
- 3 Утримуючи клавішу Windows, натисніть кнопку **К** на клавіатурі.
З'явиться список доступних пристроїв.
- 4 Виберіть назву проектора Назва проектора зі списку.

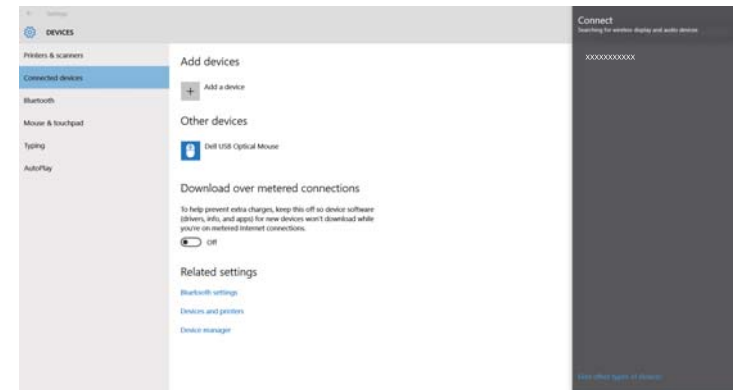

- 5 Якщо на комп'ютері з'явиться екран введення PIN-коду, введіть PIN-код, що відображається на екрані інформації про мережу, або внизу справа на проєційованому зображенні.
Проектор передає зображення з вашого комп'ютера.



Для встановлення з'єднання може знадобитися час. Не від'єднуйте кабель живлення проектора під час спроби встановити з'єднання. Оскільки пристрій може зависнути або зламатися.

Підключення за допомогою Screen Mirroring у Windows 11

Можна налаштувати ваш комп'ютер на бездротове проєціювання та відтворити звук у системі динаміків проектора за допомогою підключенні через Screen Mirroring.

- 1** В разі необхідності виберіть на проекторі параметр **Screen Mirroring**.
- 2** Натисніть кнопку [LAN] на пульті дистанц. керування, щоб перейти до джерела Screen Mirroring.
З'явиться екран відомостей мережі.
- 3** Клацніть піктограму динаміка на панелі задач комп'ютера.
- 4** Натисніть **Cast**.
З'явиться список доступних пристроїв.



Якщо **Cast** не відображається або відображається інше повідомлення, див. посібник, що додається до комп'ютера.

- 5** Виберіть назву проектора Назва проектора зі списку.
- 6** Якщо на комп'ютері з'явиться екран введення PIN-коду, введіть PIN-код, що відображається на екрані інформації про мережу, або внизу справа на проєційованому зображенні.
Проектор передає зображення з вашого комп'ютера.



Для встановлення з'єднання може знадобитися час. Не від'єднуйте кабель живлення проектора під час спроби встановити з'єднання. Оскільки пристрій може зависнути або зламатися.

Для додаткового захисту обміну даними між проектором і веб-переглядачем можна використовувати протокол HTTPS. Для цього потрібно створити сертифікат сервера, встановити його на проекторі та увімкнути налаштування **Безп. HTTP-з'єдн.** в меню проектора, щоб засвідчити надійність веб-браузера.

Навіть якщо не встановлено сертифікат сервера, проектор автоматично створює сертифікат із власним підписом і дозволяє з'єднання. Оскільки на основі сертифіката з підписом неможливо перевірити надійність з веб-браузера, під час керування проектором за допомогою веб-браузера відображається попередження щодо надійності сервера. Це попередження не заважає з'єднанню.

► **Пов'язані посилання**

- "Імпорт сертифікату веб-сервера за допомогою меню" [стор.167](#)

Імпорт сертифікату веб-сервера за допомогою меню

Можна створити власний сертифікат веб-сервера та імпортувати його за допомогою меню проектора та зовнішнього пристрою зберігання даних.



- Для цієї моделі в якості зовнішнього пристрою зберігання даних можна використовувати накопичувач USB.
- Можна також зареєструвати цифрові сертифікати з вашого браузера. Проте, упевніться, що реєстрація відбулася лише один раз, інакше сертифікат може бути встановлений неправильно.

- 1** Переконайтеся, що ваш файл цифрового сертифікату сумісний з реєстрацією проектора і розміщений безпосередньо на пристрої збереження даних USB.
- 2** Натисніть кнопку [Menu], відкрийте меню **Мережа** та натисніть клавішу [Enter].

- 3** Виберіть **Параметри мережі** і натисніть клавішу [Enter].

- 4** Відкрийте меню **Керув. проектором** і натисніть клавішу [Enter].

[Управління проектором]		Верн.
Зв'яз. між команд.	Захищено	
Налашт. Web API		
PJLink	Вимкн.	▼
SNMP	Вимкн.	▼
AMX Device Discovery	Вимкн.	
Crestron Connected	Вимкн.	
Crestron XiO Cloud	Вимкн.	
Control4 SDDP	Вимкн.	
Art-Net	Увімкн.	
Безпечне HTTP-з'єднання	Увімкн.	▲
Сертифікат веб-сервера		

- 5** Для параметра **Безпечне HTTP-з'єднання** встановіть значення **Увімкн.**

- 6** Виберіть **Сертифікат веб-сервера** і натисніть клавішу [Enter].

- 7** Виберіть пункт **Реєстрація** і натисніть клавішу [Enter].

- 8** Підключіть USB-пристрій до порту проектора USB-A, дотримуючись інструкцій на екрані.

- 9** Натисніть клавішу [Enter], щоб відобразити список сертифікатів.

10 Оберіть сертифікат для імпорту за допомогою відображеного списку. З'явиться повідомлення, що вимагатиме введення паролю для сертифікату.

11 Введіть пароль і натисніть клавішу [Enter]. Сертифікат буде імпортовано, і з'явиться повідомлення про завершення.

► Пов'язані посилання

- "Підтримувані сертифікати веб-сервера" [стор.168](#)

Підтримувані сертифікати веб-сервера

Можна зареєструвати ці типи цифрових сертифікатів.

Сертифікат веб-сервера (Безпечне НТТР-з'єднання)

Технічні характеристики	Опис
Формат	PKCS#12
Розширення	PFX, P12
Шифрування	RSA
Хеші	MD5/SHA-1/SHA-256/SHA-384/SHA-512
Довжина ключа	512/1024/2048/4096 бітів
Прийнята назва	Ім'я хоста мережі
Організація	Додатковий параметр
Пароль	До 64 алфавітно-цифрових символів; необхідно

Поточне проєційоване зображення можна розповсюджувати на чотири проєктора, які підключено до однієї мережі. Це дозволяє одночасно переглядати зображення з інших проєкторів.



- Ця функція недоступна у режимі **Відтворення вмісту**.
- Ця функція недоступна, якщо для параметра **Збільшення 4000** встановлено значення **Увімк.** в меню проєктора **Керування**.

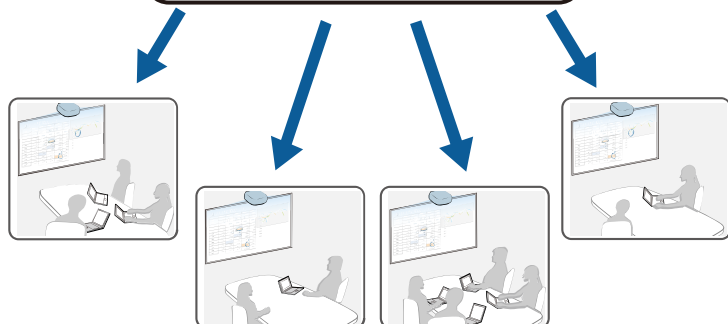
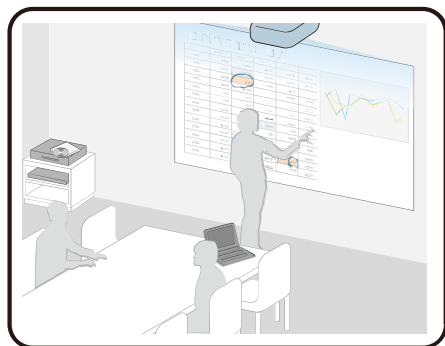

Зверніть увагу на такі обмеження під час використання функції Спільний екран.

- Можна надати спільний доступ до екрану проєкторам, які підтримують функцію спільного використання.

- Якщо версія прошивки серед проєкторів зі спільним екраном не однакова, можливо, вам потрібно буде оновити прошивку проєктора, щоб створити спільний екран.
- Не можна розповсюджувати вміст, який захищено HDCP.
- Під час використання функції Screen Sharing не можна змінити параметри проєктора **Мережа**.

► Пов'язані посилання

- "Надання спільного доступу до екрана" [стор.169](#)
- "Отримання зображень спільного екрана" [стор.172](#)

Надання спільного доступу до екрана

Перш ніж надавати спільний доступ до екрану, потрібно вибрати параметри свого проєктора.

- Підключіть проєктор до мережі.
- Переконайтеся, що для параметра **Спільний екран** встановлено значення **Увімкн.**
 - ☛ **Мережа > Параметри мережі > Проекція через мережу > Спільний екран**

- 1** Увімкніть проєктор і виведіть зображення на екран.

2 Натисніть кнопку [Home].

3 Виберіть **Спільний екран**.



4 Виберіть **Увімкнути Спільний екран**.



5 Вкажіть проектор, якому ви хочете надати спільний доступ до свого екрана.

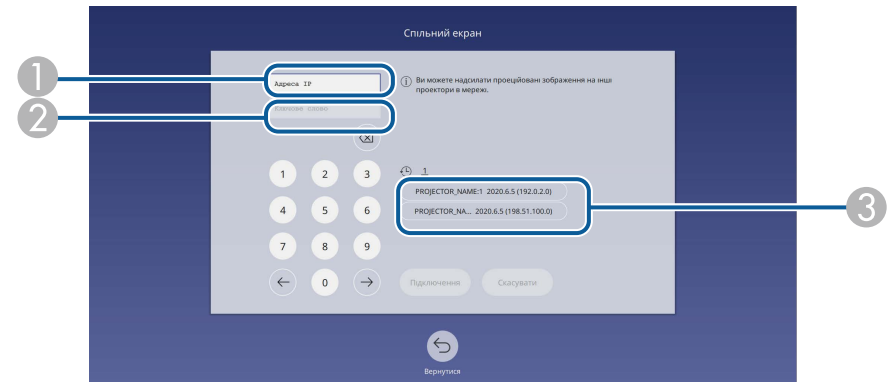

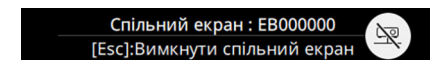

- 1 Введіть IP-адресу за допомогою цифрової клавіатури.
- 2 Якщо необхідно, введіть ключове слово проектора за допомогою цифрової клавіатури. Ключове слово проектора відображається на проекції зображення приймаючого проектора.
- 3 Відображається історія підключень. Щоб підключити проектор, до якого ви були підключені раніше, виберіть IP-адресу з відображуваного списку.

6 Поставте прапорець в полі **Підключити**.
Після встановлення з'єднання панель відображення спільного стану відображається у верхньому правому куті екрана. Панель відображення спільного стану можна перетягнути в інше положення.



7 За потреби повторіть кроки 3 та 6, щоб підключити більше проекторів.

8 Виберіть , щоб дозволити малювання на розповсюдженому екрані.

-  : Дозволено малювання з приймаючого проектора.
-  : Заборонено малювання з приймаючого проектора.

9 Виберіть джерело вводу для проектування зображень, якими ви хочете поділитися.

Зображення розповсюджується на приймаючі проектори.

► **Пов'язані посилання**

- "Завершення спільного користування екраном" [стор.171](#)

Завершення спільного користування екраном

Щоб завершити спільне користування, виберіть значок  на панелі стану спільного користування. Цей параметр від'єднує всі проектори одночасно. Якщо потрібно від'єднати певний проектор, виконайте ці дії.

1 Натисніть кнопку [Home].

2 Виберіть **Спільний екран**.

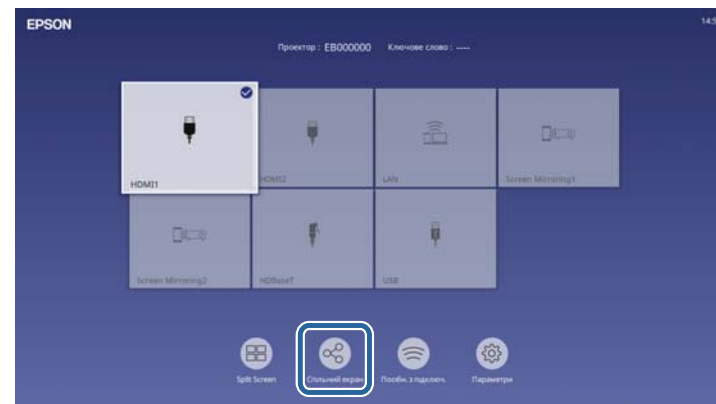

3 Виберіть проектор, який потрібно відключити, і виберіть **Відключити**.

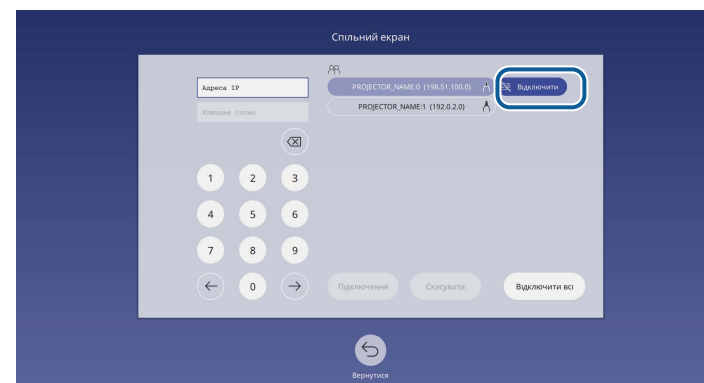

Вибраний проектор від'єднано, і спільне користування екраном для цього проектора завершено.

4 Повторіть крок 3, щоб відключити більше проєкторів.



Якщо вибрати **Відключити всі**, кнопка змінюється на **Confirm**.
Виберіть цю кнопку знову, щоб відключити всі проєктори.

Отримання зображень спільного екрана

Перш ніж отримувати екран, потрібно вибрати параметри свого проєктора.

- Підключіть проєктор тієї ж мережі, до якої підключено проєктор із спільним зображенням.
- Переконайтеся, що до проєктора не підключено інших пристроїв за допомогою ПЗ Epson iProjection.
- Переконайтеся, що для параметра **Спільний екран** встановлено значення **Увімкн.**

☛ **Мережа > Параметри мережі > Проекція через мережу > Спільний екран**

Коли інший проєктор запускає екран спільного доступу, зображення загального екрана відображається автоматично.

Якщо ні, натисніть кнопку [LAN] на пульті дистанційного керування.

Щоб видалити спільне зображення під час проєціювання, натисніть кнопку [Esc].



Якщо у вас немає IP-адреси для проєктора, натисніть кнопку [Home] та виберіть **Спільний екран**. Ви можете перевірити IP-адресу, відображену на екрані керівництва.

Контроль і керування проектором

Щоб контролювати та керувати проектором через мережу, перегляньте ці розділи.

► Пов'язані посилання

- "Epson Projector Management" [стор.174](#)
- "Керування проектором, що підключений до мережі, за допомогою браузера" [стор.175](#)
- "Реєстрація цифрових сертифікатів з веб-браузера" [стор.184](#)
- "Налаштування електронних сповіщень в мережі проектора" [стор.186](#)
- "Налаштування контролю за допомогою SNMP" [стор.188](#)
- "За допомогою команд ESC/VP21" [стор.189](#)
- "Підтримка PLink" [стор.190](#)
- "Art-Net" [стор.191](#)
- "Підтримка Crestron Connected" [стор.192](#)
- "Web API" [стор.194](#)
- "Встановлення календарного графіку подій проектора" [стор.195](#)

ПЗ Epson Projector Management (лише для ОС Windows) дозволяє відстежувати та керувати проектором через мережу. Інструкції див. у *Посібник з експлуатації Epson Projector Management*.

Програму Epson Projector Management можна завантажити на веб-сайті.

epson.sn

Після підключення проектора до мережі, можна вибрати налаштування проектора і контролювати проєціювання за допомогою сумісного веб-браузера. Завдяки цьому можна отримати віддалений доступ до проектора.

У режимі Відтворення вмісту також можна редагувати списки відтворення.

Попередження

У режимі Відтворення вмісту не від'єднуйте від проектора USB-накопичувач або шнур живлення в наведених нижче випадках. Дані, збережені на USB-накопичувачі, можуть зазнати пошкоджень.

- Коли відкрито вікно **Списки відтворення**
- Коли відкрито вікно **USB-накопичувач**



- Переконайтеся, що комп'ютер і проектор підключено до мережі. У разі бездротового підключення підключайте пристрій через точку доступу бездротової мережі.
- Можна використовувати такі веб-переглядачі.
 - Microsoft Edge (Windows)
 - Safari (Mac, iOS)
 - Chrome (Android)
- У разі використання веб-переглядача не підключайте проксі-сервер. Не можна вибрати всі параметри меню проектора або керувати всіма функціями проектора за допомогою веб-браузера.
- Якщо для параметра **Режим очікування** установити значення **Зв'язок вкл.** в меню **Операція** проектора, можна використовувати браузер для вибору параметрів і керування проєкцією, навіть коли проектор перебуває в режимі очікування (коли вимкнено живлення).
- Також проектором можна керувати за допомогою браузера в додатку Epson iProjection (iOS/Android).

- 1** Переконайтеся, що проектор увімкнено.
- 2** Переконайтеся, що ваш комп'ютер або пристрій підключено до тієї ж мережі, що й проектор.
- 3** Запустіть веб-браузер на комп'ютері або пристрої.
- 4** Перейдіть до екрана **Epson Web Control**, увівши IP-адресу проектора в адресний рядок браузера. Під час введення адреси IPv6 візьміть її у квадратні дужки [та].
З'явиться вікно **Epson Web Control**.
 - У звичайному режимі

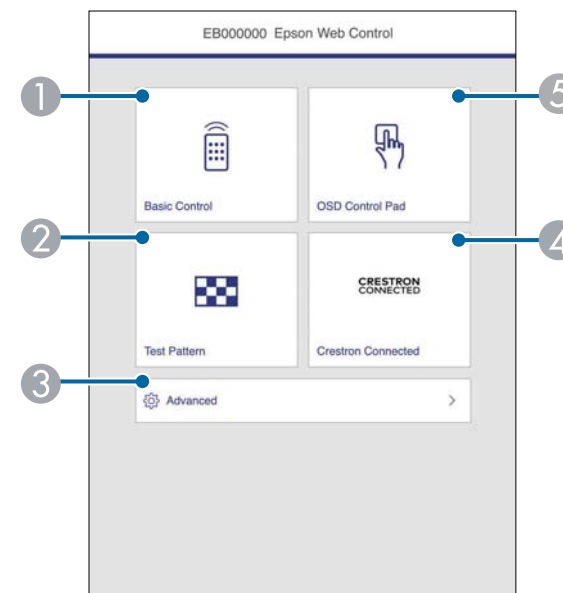

- 1** Віддалене керування проектором.
- 2** Відображення тестового шаблону.
- 3** Налаштування детальних параметрів проектора.

- 4 Відкриває робочі вікна Crestron Connected і Crestron XiO Cloud.
- 5 Увімкнення можливості керувати налаштуваннями меню проектора за допомогою пальця або миші.

• У режимі Відтворення вмісту

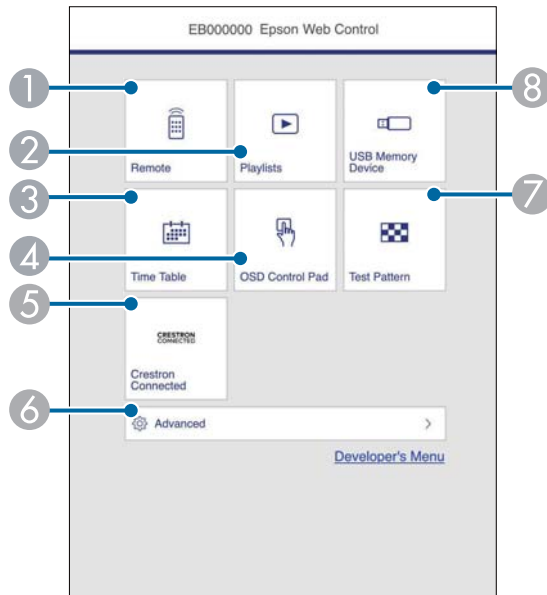

- 1 Віддалене керування проектором.
- 2 Вибирає список відтворення, який ви бажаєте відтворити, і дозволяє створювати та редагувати списки відтворення.
- 3 Відображає екран **Розклад**.
- 4 Увімкнення можливості керувати налаштуваннями меню проектора за допомогою пальця або миші.
- 5 Відкриває робочі вікна Crestron Connected і Crestron XiO Cloud.
- 6 Налаштування детальних параметрів проектора.
- 7 Відображення тестового шаблону.
- 8 Реєстрація або видалення даних списку відтворення з USB-накопичувача.

- 5 Виберіть параметр відповідно до функції проектора, якою потрібно керувати.



Можливо, буде потрібно увійти в систему, щоб отримати доступ до деяких параметрів на екрані **Epson Web Control**. Спочатку встановіть такі паролі.

- Щоб отримати доступ до опції **Основне керування**, вам необхідно увійти до системи, використовуючи **EPSONREMOTE** як ім'я користувача та **Пароль Remote**. (За замовчуванням пароль не встановлено.)

Встановіть для параметра **Основне керування** значення **Увімкн.** у меню проектора **Мережа** та задайте пароль.

☛ **Мережа > Параметри мережі > Управління проектором > Основне керування**

- Щоб отримати доступ до інших параметрів та зберегти налаштування, вам необхідно увійти до системи, використовуючи **EPSONWEB** як ім'я користувача та **Пароль керув. Web**. (За замовчуванням пароль не встановлено.)

Пароль можна встановити в меню **Мережа** проектора.

☛ **Мережа > Параметри мережі > Пароль керув. Web**

» Пов'язані посилання

- "Параметри Web Control" [стор.176](#)

Параметри Web Control

Основне керування

Параметри на екрані **Основне керування** дозволяють вибрати джерело входу та керувати проектором.

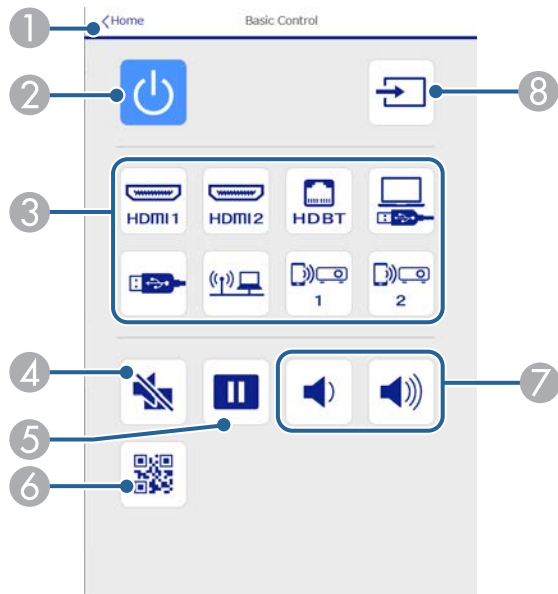

- 1 Знову відкриється вікно **Epson Web Control**.
- 2 Призначена для ввімкнення і вимкнення проектора.
- 3 Вибір джерела вхідного сигналу. (Доступні джерела вхідного сигналу відрізняються залежно від моделі вашого проектора.)
- 4 Призначена для ввімкнення й вимкнення відео та аудіо на певний час.
- 5 Слугує для призупинення та відновлення показу зображень.
- 6 Показує QR-код.
- 7 Призначені для регулювання гучності динаміка.
- 8 Пошук джерел.

OSD Control Pad

Параметри на екрані **Елемент керування меню** дають можливість відобразити меню параметрів проектора та вибрати їх пальцем або мишкою на килимку.

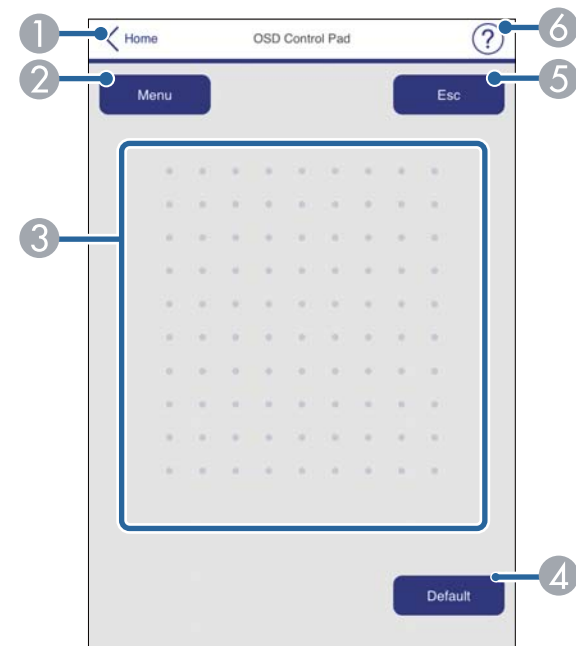

- 1 Знову відкриється вікно **Epson Web Control**.
- 2 Відображення меню налаштування проектора.
- 3 Для навігації меню використовуйте палець або мишу.
- 4 Скидання вибраного параметра до значення за умовчанням.
- 5 Повернення до попереднього меню.
- 6 Відображення розділів довідки.

Тестовий шаблон

Екран **Тестовий шаблон** відображає доступні тестові зразки та дозволяє вибрати його для проектування.

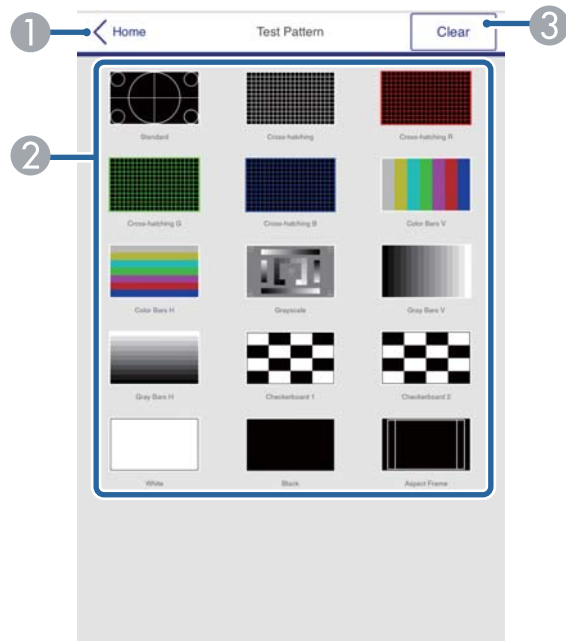

- 1 Знову відкриється вікно **Epson Web Control**.
- 2 Відображення доступних тестових шаблонів. Виберіть цей пункт, щоб проектувати тестовий шаблон. (Доступні тестові шаблони змінюються залежно від режиму проектора).
- 3 Вимкнення відображення тестового шаблону.

Розширені

Екран **Додатково** дозволяють вибрати налаштування проектора.

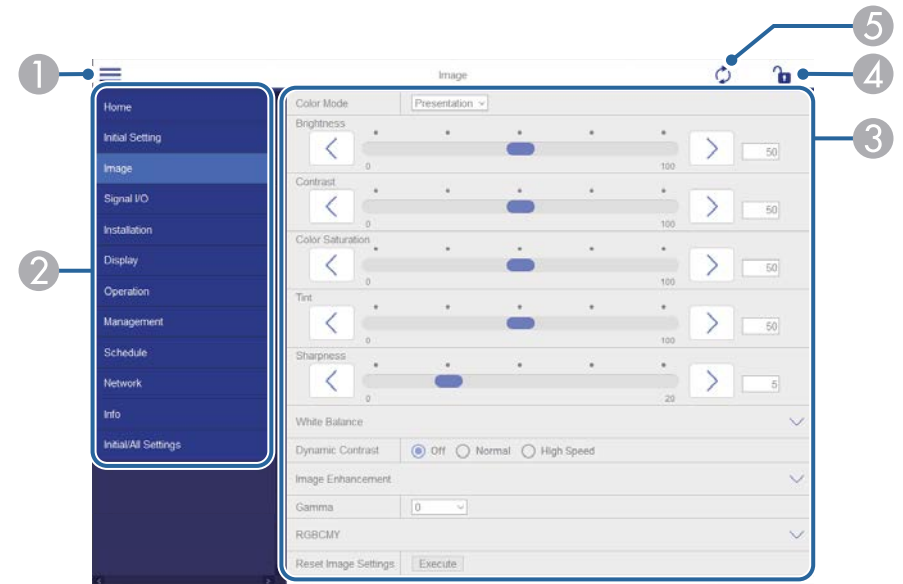

- 1 Відкриваються меню.
- 2 Відображення назви вибраного вами меню.
- 3 Визначення параметрів проектора. (Доступні налаштування відрізняються залежно від моделі вашого проектора.)
- 4 Блокує/розблокує параметри проектора.
Блокування запобігає випадковим змінам налаштувань Epson Web Control.
- 5 Оновлення параметрів проектора.



У програмі Epson Web Control неможливо змінити перелічені нижче налаштування.

- HDMI Link
- Фіксоване встановлення
- Посібник із встановл. за доп. рейки для монтажу
- Зсув зображення
- Встановити знову
- Відтворення вмісту
- Логотип користувача
- Шаблон користувача
- DIAG. бездр. мережі
- Мова
- Показати статус
- Інформація про канал Art-Net
- Пошук точки доступу
- Почати парування
- Event ID
- Рівень антени
- Скинути налаштування параметра Мережа
- Оновлення мікропрограм



Вибрати такі параметри можна за допомогою Epson Web Control.

- Початковий парам.
- Пароль монітора (до 16 алфавітно-цифрових символів)
При виконанні зв'язку між командами необхідно встановити пароль у веб-браузері.
- Налаштування IPv6 (вручну)
- Порт HTTP (номер порта, який використовується для веб-контролю, окрім 80 [за замовчуванням], 843, 3620, 3621, 3625, 3629, 4352, 4649, 5357, 10000, 10001, 41794)
- Показати журнали

Віддалений (лише в режимі відтворення вмісту)

Параметри на екрані **Віддалено** дозволяють вибрати джерело вводу, та керувати проектором та запускати списки відтворення проектору.

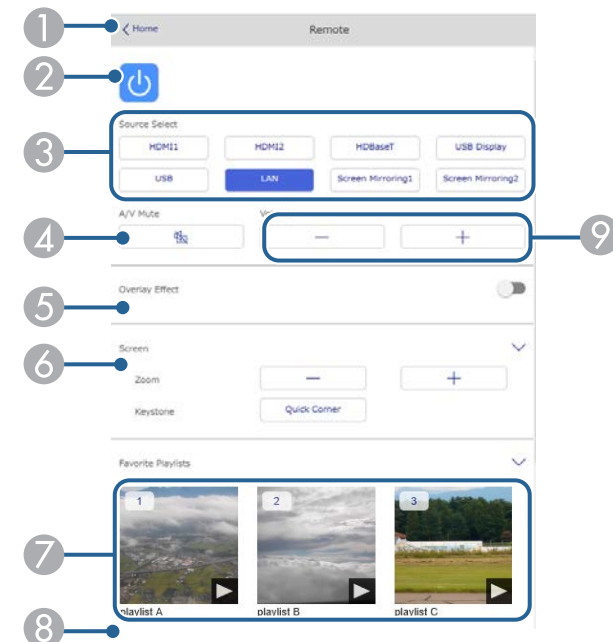



- 1 Знову відкриється вікно **Epson Web Control**.
- 2 Призначена для ввімкнення і вимкнення проектора.
- 3 Вибір джерела вхідного сигналу. (Доступні джерела вхідного сигналу відрізняються залежно від моделі вашого проектора.)
- 4 Призначена для ввімкнення й вимкнення відео та аудіо на певний час.
- 5 Параметр **Ефект накладання** відображається лише тоді, коли поточне джерело відрізняється від USB.

Вмикає та вимикає **Ефект накладання**, щоб додати ефект кольору та форми у список відтворення.

За вмикання відображається екран **Ефекти**. Ви можете додати заздалегідь визначені фільтри кольорів та ефектів у список відтворення. Ви також можете створити налаштований ефект.

- 6 Визначає параметри екрану.
- 7 Відображає улюблені списки відтворення. Виберіть список відтворення, щоб розпочати проектування.
- 8 Відображає інформацію для проєктованого списку відтворення. Піктограми вказують на настройки списку відтворення.

 : був застосований ефект накладання

 : повторне відтворення застосовано

 : довжина списку відтворення

Виберіть стрілку в нижньому правому куті, щоб відобразити наступний екран.

- 9 Призначені для регулювання гучності динаміка.

Екран відображається під час проектування списку відтворення (лише в режимі відтворення вмісту)

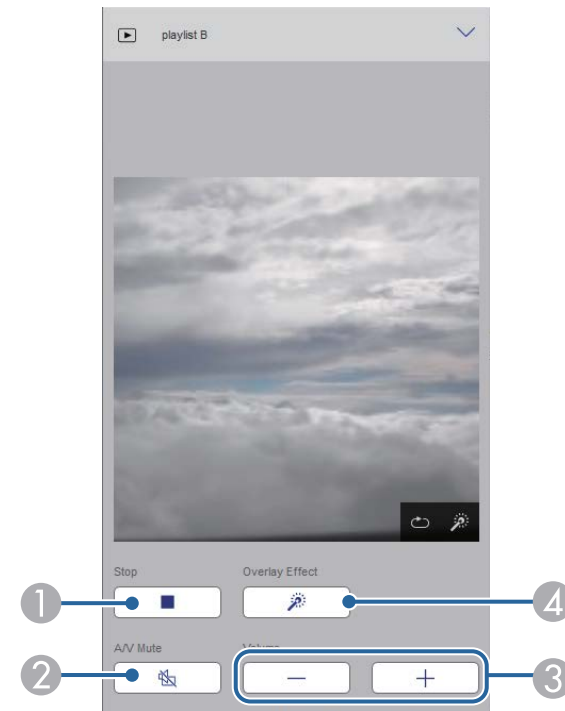

- 1 Зупиняє проєкцію.
- 2 Призначена для ввімкнення й вимкнення відео та аудіо на певний час. Однак аудіо та відео продовжують працювати, тому ви не зможете відновити проєкцію в точці, де ви активували цю функцію.
- 3 Призначені для регулювання гучності динаміка.
- 4 Відкриває екран **Ефекти**. Ви можете вибрати попередньо встановлені ефекти або вибрати окремі фільтри яскравості, кольору та форми.

Список відтворення (лише в режимі відтворення вмісту)

Опції на екрані **Список відтворення** дозволяють вибрати зі списку список відтворення, який ви бажаєте відтворити, створити чи редагувати.

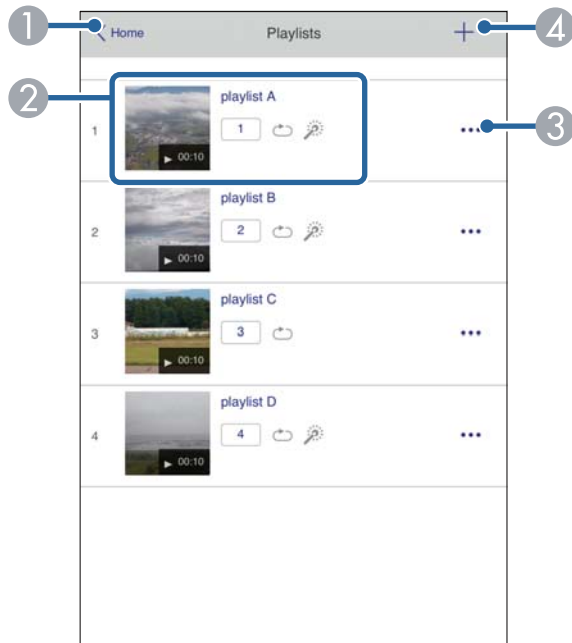

- 1 Знову відкривається вікно **Epson Web Control**.
- 2 Запуск проєціювання списку відтворення.
Піктограми вказують настрійки списку відтворення.
 - 1: номер присвоєний улюбленим спискам відтворення
 - ↻: повторне відтворення застосовано
 - ▶: був застосований ефект накладання
- 3 Відкриває меню, яке дозволяє редагувати, копіювати, реєструвати вибране або видаляти список відтворення.
Якщо вибрати **Редагувати** або **Дублювати**, відобразиться екран **Редагування списку відтворення**.
- 4 Відкриває екран **Новий список відтворення**, де можна створити новий список відтворення.

Екран Створення/Редагування список відтворення (лише в режимі відтворення вмісту)

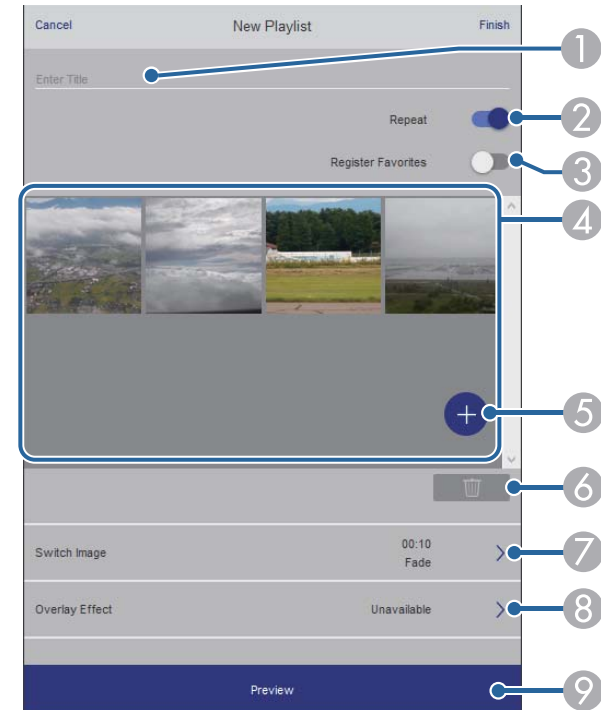

- 1 Редагує назву списку відтворення.
- 2 У цьому полі можна ввімкнути або вимкнути відтворення по колу.
- 3 Реєструє список відтворення у вибране.
Реєструючи вибране, ви можете швидко розпочати відтворення улюбленого списку відтворення за допомогою екрану **Віддалено** або дистанц. керування.
- 4 Відображує зображення або відео, які потрібно додати до списку відтворення. Список відтворення відтворює зображення чи фільми в порядку.
- 5 Додає зображення чи відео до списку відтворення.
- 6 Видаляє зображення чи відео зі списку.

- 7 Відкриває екран **Перемкнути зображення**.
Ви можете вказати інтервал часу для переходу до наступного файлу зображень. Ви також можете вибрати ефект переходу.
- 8 Відкриває екран **Ефекти**.
Ви можете додати заздалегідь визначені фільтри кольорів та ефектів у список відтворення. Ви також можете створити налаштований ефект.
- 9 Попередній перегляд списку відтворення.

Пристрій пам'яті USB (лише в режимі відтворення вмісту)

Опції на екрані **USB-накопичувач** дозволяють завантажувати дані для списку відтворення на флешку або видаляти дані на USB-накопичувачі.



Ви можете завантажити файли формату .avi, .jpeg (.jpg), .png, .bmp, або .gif.

Якщо потрібно додати файли .mp4 і .mov до списку відтворення, використовуйте програмне забезпечення Epson Projector Content Manager або додаток Epson Creative Projection.

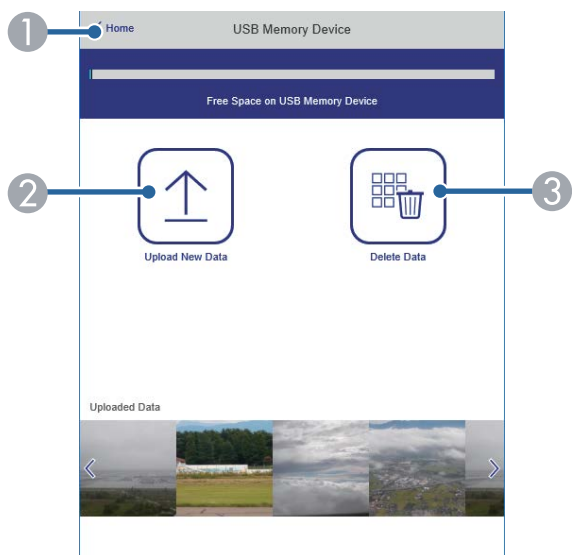

- 1 Знову відкривається вікно **Epson Web Control**.
- 2 Копіювання зображень і відеофайлів, які потрібно додати до списку відтворення, на USB-накопичувач.
- 3 Видалення зображень і відеофайлів із USB-накопичувача.

Розклад (лише в режимі відтворення вмісту)

Параметри на екрані **Розклад** дозволяють увімкнути або вимкнути вказані функції розкладу.

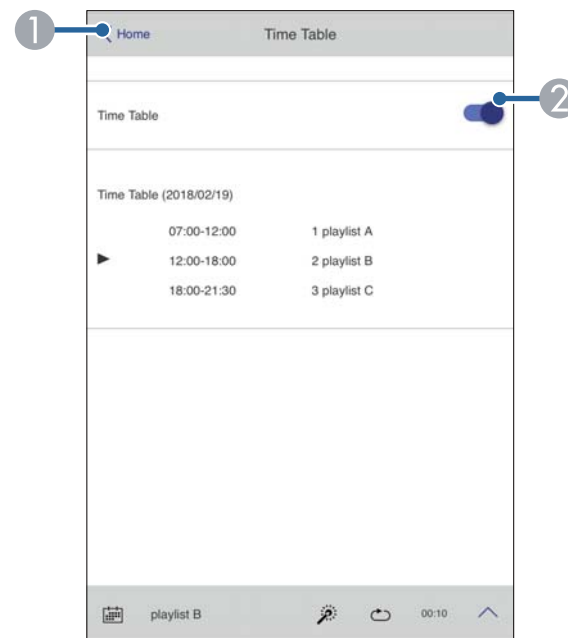

- 1 Знову відкривається вікно **Epson Web Control**.
- 2 Увімкнення або вимкнення розкладу.



За допомогою функції розкладу в програмі Epson Projector Content Manager можна вказати, коли має починатися та завершуватися список відтворення.

Докладніше див. у *Посібнику з експлуатації Epson Projector Content Manager*.

Можна зареєструвати цифрові сертифікати на проекторі, щоб забезпечити захищеність файлів презентації.



Також можна зареєструвати цифрові сертифікати в меню проектора **Мережа**. Проте, упевніться, що реєстрація відбулася лише один раз, інакше сертифікат може бути встановлений неправильно.

☛ **Мережа > Параметри мережі > Бездротова мережа > Сертифікат клієнта**

☛ **Мережа > Параметри мережі > Бездротова мережа > Сертифікат ЦС**

☛ **Мережа > Параметри мережі > Управління проектором > Безпечне HTTP-з'єднання > Сертифікат веб-сервера**

- 1** Переконайтеся, що ваш файл цифрового сертифікату сумісний з реєстрацією проектора.
- 2** Переконайтеся, що проектор увімкнено.
- 3** Запустіть веб-браузер на комп'ютері чи пристрої, що підключений до мережі.
- 4** Перейдіть до екрана Epson Web Control, увівши IP-адресу проектора в адресний рядок браузера.

5 Виберіть **Додатково**.



- Можливо, потрібно буде увійти в систему, перш ніж відобразиться екран **Додатково**. Якщо у вікні з'явиться журнал, введіть ім'я користувача та пароль. (Ім'я користувача — **EPSONWEB**. За замовчуванням пароль не встановлено. Якщо **Пароль керув. Web** не встановлений, відображається екран помилки браузера. Встановіть пароль у меню **Параметри мережі**.)
- Пароль можна змінити в меню **Мережа** проектора.
☛ **Мережа > Параметри мережі > Пароль керув. Web**

6 Виберіть , щоб відкрити меню, виберіть **Мережа**, а потім – **Сертифікат**.

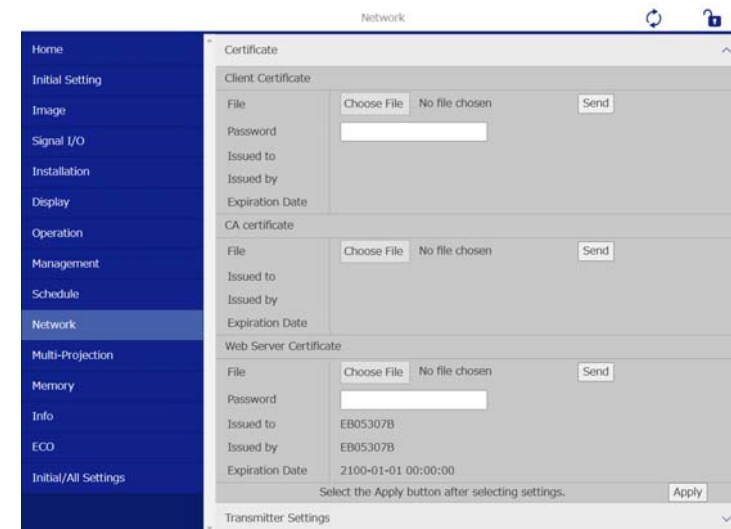

- 7** Виберіть файл сертифіката, який потрібно зареєструвати.
- 8** Введіть пароль у полі **Пароль** і натисніть **Надіслати**.

- 9 Після завершення реєстрації сертифікату натисніть **Застосувати**, щоб зберегти зміни та завершити реєстрацію.

Можна настроїти проектор на надсилання електронних сповіщень по мережі, у разі несправності проектора.

Якщо для параметра **Режим очікування** установити значення **Зв'язок увімкн.** у меню **Операція** проектора, можна отримувати електронні сповіщення, навіть якщо проектор перебуває в режимі очікування (коли живлення вимкнено).

1 Натисніть кнопку [Menu], відкрийте меню **Мережа** та натисніть клавішу [Enter].

2 Виберіть **Параметри мережі** і натисніть клавішу [Enter].

3 Відкрийте меню **Повід.про пошту** і натисніть клавішу [Enter].

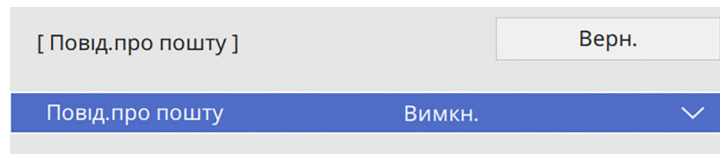

4 Для параметра **Повід.про пошту** встановіть значення **Увімкн.**

5 Введіть IP-адресу для **Сервера SMTP**.



Не використовуйте «127.x.x.x» (де x — це число від 0 до 255) у якості IP-адреси для **Сервера SMTP**.

6 Виберіть тип **Автентифікація** сервера SMTP.

7 Виберіть номер для **Номера порту** сервера SMTP від 1 до 65535 (за замовчуванням: 25).

8 Введіть **Ім'я користувача** для сервера SMTP.

9 Введіть **Пароль** для сервера SMTP.

10 Введіть адресу електронної пошти відправника, яка відобразиться в полі **Від**.

11 Виберіть поле адреси, введіть адресу електронної пошти та виберіть сповіщення, яке ви бажаєте отримати. Повторіть цей крок, щоб зареєструвати до трьох адрес.



Адреса електронної пошти повинна містити не більше 64 алфавітно-цифрових символів.

12 Після завершення вибору параметрів поверніться на екран **Параметри мережі** або **Встановити** і дотримуйтеся вказівок на екрані, щоб зберегти налаштування і вийти з меню.



Якщо через виникнення критичної проблеми проектор завершить роботу, електронне сповіщення може не надійти.

► Пов'язані посилання

- "Електронні сповіщення мережного проектора" [стор.186](#)

Електронні сповіщення мережного проектора

Якщо з проектором в мережі виникла проблема, а функція отримання електронних сповіщень підключена, ви отримаєте електронне сповіщення з такою інформацією:

- Адреса електронної пошти вказана в **Від** в якості відправника пошти
- **Epson Projector** в рядку теми
- Виникла проблема з проектором (назва проектора)

- IP-адреса пошкодженого проектора
- детальні відомості про проблему

Мережні адміністратори можуть встановити ПЗ SNMP (Простий протокол керування мережею) на мережні комп'ютери, щоб контролювати проектори. Якщо в мережі використовується це ПО, проектор можна налаштувати на контроль за допомогою SNMP.

- 1** Натисніть кнопку [Menu], відкрийте меню **Мережа** та натисніть клавішу [Enter].
- 2** Виберіть **Параметри мережі** і натисніть клавішу [Enter].
- 3** Відкрийте меню **Керув. проектором** і натисніть клавішу [Enter].

[Управління проектором]	Верн.
Зв'яз. між команд.	Захищено
Налашт. Web API	
PJLink	Вимкн. ∨
SNMP	Вимкн. ∨
AMX Device Discovery	Вимкн.
Crestron Connected	Вимкн.
Crestron XiO Cloud	Вимкн.
Control4 SDDP	Вимкн.
Art-Net	Увімкн.
Безпечне HTTP-з'єднання	Увімкн. ∧
Сертифікат веб-сервера	

- 4** Для параметра **SNMP** установіть значення **Увімкн.**
- 5** Якщо не була задана **Назва спільноти SNMP**, відобразиться екран з підказкою про встановлення **Назви спільноти**. Введіть **Назва спільноти SNMP**. Можна ввести до 32 алфавітно-цифрових символів.

- 6** Введіть до двох IP-адрес, щоб отримувати повідомлення SNMP, наприклад, параметри **Уловлюв. адр. IP 1** і **Уловлюв. адр. IP 2**, використовуючи цифри від 0 до 255 для кожного поля адреси.



Забороняється застосовувати такі адреси: Від 224.0.0.0 до 255.255.255.255. Цей проектор підтримує агента SNMP версії 1 (SNMPv1).

- 7** Після завершення вибору параметрів поверніться на екран **Параметри мережі** або **Встановити** і дотримуйтеся вказівок на екрані, щоб зберегти налаштування і вийти з меню.

За допомогою команд ESC/VP21 можна керувати проектором із зовнішніх пристроїв.

► **Пов'язані посилання**

- "Список команд ESC/VP21" [стор.189](#)
- "Розташування кабелів" [стор.189](#)

Список команд ESC/VP21

Коли на проектор передається команда ON (Увімкн.), вмикається живлення і проектор починає розігріватися. Коли живлення проектора ввімкнено, на екран комп'ютера виводиться двокрапка «:» (3Ah).

Після вводу команди проектор виконує команду і повертає двокрапку «:», а потім приймає наступну команду.

Якщо команда, яку проектор обробляє, закінчується неправильно, то проектор видає повідомлення про помилку і повертає двокрапку «:».

Доступні команди можна переглянути в меню *Specifications* проектора.

► **Пов'язані посилання**

- "Отримання останніх версій документів" [стор.10](#)

Розташування кабелів

Послідовне з'єднання

- Тип роз'єму: D-Sub 9-контактний (штекер)
- Назва входу проектора: RS-232C
- Тип кабелю: кабель із перехресними (нуль-модемними) з'єднаннями контактів

На малюнку нижче ліворуч зображено панель проектора, а праворуч — панель комп'ютера:

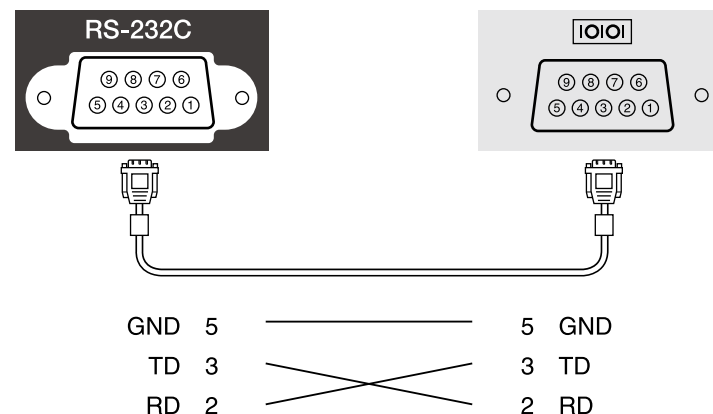

Назва сигналу	Функція
GND	Заземлення сигнального проводу
TD	Передача даних
RD	Отримання даних

Протокол обміну даними

- Встановлена швидкість передачі інформації за замовчуванням: 9600 біт/с
- Кількість біт даних: 8 біт
- Парність: немає
- Стоповий біт: 1 біт
- Керування потоками: немає

PjLink — це стандартний протокол керування проекторами, сумісними з комп'ютерними мережами, прийнятий Асоціацією JBMA (Japan Business Machine and Information System Industries Association, Асоціація виробників офісної техніки та інформаційних систем Японії) під час роботи над стандартизацією протоколів керування проекторами.

Цей проектор відповідає вимогам стандарту PjLink Class2, прийнятого асоціацією JBMA.

Номер порту, використаного функцією пошуку PjLink, є 4352 (UDP).

Необхідно активувати **PjLink** і встановити **Пароль PjLink** перед використанням PjLink.

☛ **Мережа > Параметри мережі > Управління проектором > PjLink**

Він сумісний з усіма командами, за винятком вказаних нижче, визначених стандартом PjLink Class2. Узгодженість підтверджено перевіркою адаптованості стандарту PjLink.

<http://pjlink.jbmia.or.jp/english/>

- Несумісні команди
Несумісні команди можна переглянути в меню *Specifications* проектора.
- Вхідні порти та відповідний номер вхідного джерела

Ім'я вхідного порту	Номер вхідного джерела
HDMI1	32
HDMI2	33
USB	41
LAN	52
USB Display	53
HDBaseT	56
Screen Mirroring1	57
Screen Mirroring2	58

- Назва виробника, що відображається після введення запиту імені компанії-виробника
EPSON
- Назва моделі, що відображається після введення запиту назви продукту
EPSON 815E/810E

► Пов'язані посилання

- "Отримання останніх версій документів" [стор.10](#)

Art-Net — це протокол зв'язку Ethernet на основі протоколу TCP/IP.
Керувати проектором можна за допомогою контролера DMX або системи програм.

Докладніше про це див. у розділі *Specifications* проектора.

За допомогою системи для моніторингу мережі та керування Crestron Connected можна налаштувати проектор для використання в системі. Crestron Connected дає змогу керувати проектором і відстежувати його роботу за допомогою веб-переглядача.



- Якщо використовується Crestron Connected, функція Message Broadcasting у програмі Epson Projector Management недоступна.
- Якщо для параметра **Режим очікування** установити значення **Зв'язок вкл.** в меню **Операція** проектора, можна керувати пристроєм, навіть якщо він перебуває в режимі очікування (коли живлення вимкнено).

Докладніші відомості про систему Crestron Connected див. на веб-сайті Crestron.

<https://www.crestron.com/>

Для моніторингу пристроїв у системі можна використовувати програму Crestron RoomView Express або Crestron Fusion від Crestron. Ви можете спілкуватися зі службою підтримки та надсилати термінові повідомлення. Детальніше див. на веб-сайті:

<http://www.crestron.com/getroomview>

Щоб контролювати свій проектор та інші різноманітні пристрої через мережу, можна використовувати Crestron XiO Cloud. Можна керувати кількома пристроями з одного місця. Детальніше див. на веб-сайті:

<https://www.crestron.com/Products/Featured-Solutions/XiO-Cloud>

У цьому посібнику містяться вказівки щодо виконання операцій на комп'ютері за допомогою браузера.

► Пов'язані посилання

- "Налаштування підтримки Crestron Connected" [стор.192](#)

Налаштування підтримки Crestron Connected

Щоб налаштувати відстеження та керування проектором за допомогою системи Crestron Connected, переконайтеся, що комп'ютер і проектор з'єднано з мережею.

У разі бездротового підключення підключайте пристрої через точку доступу бездротової мережі.

- 1** Натисніть кнопку [Menu], відкрийте меню **Мережа** та натисніть клавішу [Enter].
- 2** Виберіть **Параметри мережі** і натисніть клавішу [Enter].
- 3** Відкрийте меню **Керув. проектором** і натисніть клавішу [Enter].

[Управління проектором]		Верн.
Зв'яз. між команд.	Захищено	
Налашт. Web API		
PJLink	Вимкн.	∨
SNMP	Вимкн.	∨
AMX Device Discovery	Вимкн.	
Crestron Connected	Вимкн.	
Crestron XiO Cloud	Вимкн.	
Control4 SDDP	Вимкн.	
Art-Net	Увімкн.	
Безпечне HTTP-з'єднання	Увімкн.	∧
Сертифікат веб-сервера		

- 4 Установіть для параметра **Crestron Connected** значення **Увімкн.**, щоб дозволити виявлення проектора.



Щоб увімкнути послугу Crestron XiO Cloud, встановіть значення параметру **Crestron XiO Cloud** на **Увімкнено**.

- 5 Після завершення вибору параметрів поверніться на екран **Параметри мережі** або **Встановити** і дотримуйтеся вказівок на екрані, щоб зберегти налаштування і вийти з меню.
- 6 Вимкніть проектор і увімкніть його знову, щоб активувати параметр.
- 7 Запустіть веб-браузер на комп'ютері чи пристрої, що підключений до мережі.
- 8 Перейдіть до екрана Epson Web Control, увівши IP-адресу проектора в адресний рядок браузера.
- 9 Виберіть налаштування **Crestron Connected**. Детальніше див. на веб-сайті Crestron.

Web API можна використовувати для експлуатації проектора в режимі Відтворення вмісту. Детальнішу інформацію див. у пункті *Web API Specifications for Projectors*.



- Можна автентифікувати зв'язок Web API за допомогою автентифікації API (дайджест автентифікації).
- Ім'я користувача для автентифікації API — **EPSONWEB**; використовуйте пароль, який встановлено для параметра **Пароль керув. Web**.
 🖱️ **Мережа > Параметри мережі > Пароль керув. Web**

► Пов'язані посилання

- "Увімкнення Web API" [стор.194](#)

Увімкнення Web API

За допомогою меню проектора можна увімкнути Web API.

- 1** Натисніть кнопку [Menu], відкрийте меню **Мережа** та натисніть клавішу [Enter].
- 2** Виберіть **Параметри мережі** і натисніть клавішу [Enter].

- 3** Виберіть **Керув. проектором** і натисніть кнопку [Enter].

[Управління проектором]		Верн.
Зв'яз. між команд.	Захищено	
Налашт. Web API		
PJLink	Вимкн.	∨
SNMP	Вимкн.	∨
AMX Device Discovery	Вимкн.	
Crestron Connected	Вимкн.	
Crestron XiO Cloud	Вимкн.	
Control4 SDDP	Вимкн.	
Art-Net	Увімкн.	
Безпечне HTTP-з'єднання	Увімкн.	∧
Сертифікат веб-сервера		

- 4** Виберіть **Налашт. Web API**.
- 5** Встановіть для параметра **Web API** значення **Увімкн.**

Можна запланувати до 30 подій, що запускатимуться на проекторі автоматично, як-от увімкнення чи вимкнення проектора або зміна джерела вхідного сигналу. Проектор виконує обрані події в попередньо налаштовані дату та час.

Попередження

Не розташовуйте перед об'єктивом легкозаймисті предмети. У разі автоматичного ввімкнення проектора за встановленим розкладом легкозаймисті предмети перед об'єктивом можуть спричинити пожежу.



- Якщо для параметра **Menu Protection** в меню **Розклад** встановлено значення **Увімкн.**, спершу вимкніть його.
- Функція **Калібрув. освітл.** не запускається, якщо проектор використовується неперервно упродовж понад 20 хвилин або регулярно вимикається шляхом знеструмлення розетки мережі живлення. Налаштуйте проектор таким чином, щоб події функції **Калібрув. освітл.** відбувалися тільки через 100 годин використання.

5 Виберіть **Додати новий** і натисніть кнопку [Enter].

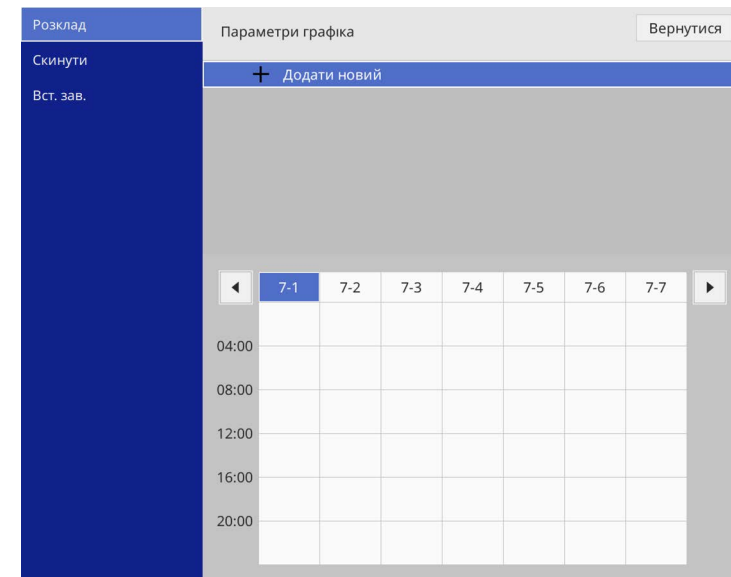

- 1** Установіть дату й час в меню **Дата і час** в меню **Керування** проектора.
- 2** Натисніть кнопку [Menu], відкрийте меню **Керування** і натисніть клавішу [Enter].
- 3** Виберіть **Параметри графіку** і натисніть клавішу [Enter].
- 4** Виберіть пункт **Розклад** і натисніть клавішу [Enter].

6 Виберіть подробиці події, яку потрібно виконати.

Розклад

Скинути

Вст. зав.

Налаштування події

Живлення	Не змінено
Джерело	Не змінено
Режим освітлення	Не змінено
Вимкнення A/V	Не змінено
Гучність	Не змінено
Калібрув. освітл.	Не змінено
Режим оновлення	Не змінено

Налаштування дати/часу

Тип Дата День тижню

Дата 2019-07-01

День тижню

<input type="checkbox"/>	<input type="checkbox"/>	<input type="checkbox"/>	<input type="checkbox"/>
<input type="checkbox"/>	<input type="checkbox"/>	<input type="checkbox"/>	<input type="checkbox"/>

Час 00:00

Зберегти Скасувати

7 Виберіть дату та час події.

Розклад

Скинути

Вст. зав.

Налаштування події

Живлення	Не змінено
Джерело	Не змінено
Режим освітлення	Не змінено
Вимкнення A/V	Не змінено
Гучність	Не змінено
Калібрув. освітл.	Не змінено
Режим оновлення	Не змінено

Налаштування дати/часу

Тип Дата День тижню

Дата 2019-07-01

День тижню

<input type="checkbox"/>	<input type="checkbox"/>	<input type="checkbox"/>	<input type="checkbox"/>
<input type="checkbox"/>	<input type="checkbox"/>	<input type="checkbox"/>	<input type="checkbox"/>

Час 00:00

Зберегти Скасувати

8 Виберіть варіант **Зберегти** і натисніть кнопку [Enter].
Заплановані події відображаються на екрані з піктограмами, що вказують на стан події.

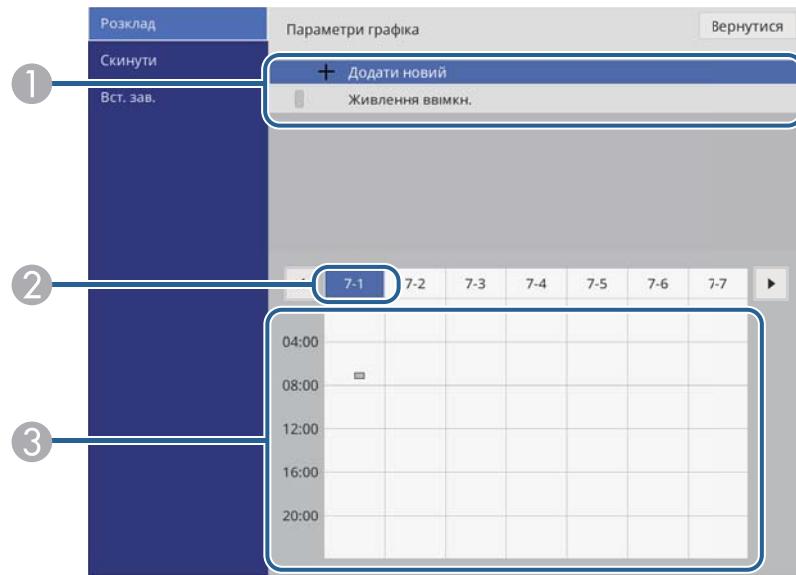

- 1 : дійсний графік
- : регулярний графік
- : неправильний графік
- 2 Наразі вибрана дата (виділена)
- 3 : одноразовий графік
- : регулярний графік
- : графік у режимі очікування (ввімкнення/вимкнення зв'язку в режимі очікування)
- : неправильний графік

9 Щоб відредагувати заплановану подію, виберіть графік і натисніть клавішу [Enter].

10 Виберіть варіант з меню, що відображається.

- За допомогою параметрів **Увімкн.** або **Вимкн.** можна вмикати чи вимикати вибрану подію.
- За допомогою параметра **Редагувати** можна змінювати подробиці події або дату та час події.
- За допомогою параметра **Очистити** можна видалити заплановану подію зі списку.
- Параметр **Додати новий** дозволяє додавати нову подію у той же день, на який вже задано розклад подій.

11 Натисніть кнопку **Вст. зав.**, щоб закрити **Параметри графіка**.

Щоб видалити всі заплановані події, виберіть **Скидання**.

» Пов'язані посилання

- "Вибір типів захисту паролем" [стор.139](#)

Настройка параметрів меню

Виконуйте інструкції, що наведені в цих розділах, щоб отримати доступ до системи меню проектора та змінити параметри проектора.

► Пов'язані посилання

- "Використання меню проектора" [стор.199](#)
- "Використання екранної клавіатури" [стор.200](#)
- "Параметри якості зображення: меню «Зображення»" [стор.201](#)
- "Параметри вхідного сигналу: меню «Сигнал вводу-виводу»" [стор.204](#)
- "Параметри встановлення проектора: меню «Встановлення»" [стор.208](#)
- "Параметри відображення проектора: меню «Дисплей»" [стор.211](#)
- "Параметри функцій проектора: меню «Операція»" [стор.213](#)
- "Параметри адміністрування проектора: меню «Керування»" [стор.217](#)
- "Параметри мережі проектора: меню «Мережа»" [стор.222](#)
- "Різноманітні параметри роботи проектора: меню «Кілька проєкцій»" [стор.234](#)
- "Параметри якості зображення пам'яті: меню «Пам'ять»" [стор.236](#)
- "Параметри налаштування проектора: меню «ЕСО»" [стор.237](#)
- "Початкові параметри проектора та параметри скидання: меню «Первинні/Усі налаштування»" [стор.238](#)
- "Копіювання параметрів меню між проекторами (групове налаштування)" [стор.240](#)

За допомогою меню проектора можна регулювати параметри керування роботою проектора. На екрані проектора з'явиться меню.

- 1 Натисніть кнопку [Menu] на панелі керування або на пульті дистанційного керування.

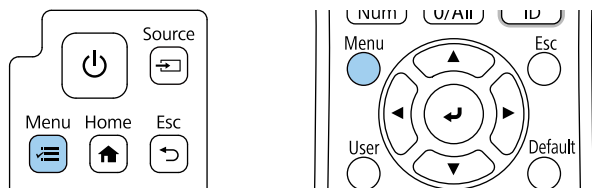

З'явиться екран меню.

Часто використовува...	Зображення	
Зображення	Режим кольору	Динамічний
Сигнал вводу-виводу	Яскравість	50
Встановлення	Контраст	50
Дисплей	Насичення кольору	50
Операція	Відтінок	50
Керування	Різкість	5
Мережа	Баланс білого	
Кілька проєкцій	Кадрова інтерпол.	Вимкн.
Пам'ять	Динам. контраст	Вимкн.
ЕСО	Оптимізація зобра.	
Первинні/Усі налашт...	Адапт. гамма сцени	0
	Гама	0
	RGBCMY	
	Скинути до значень за за...	
	Джерело	HDMI1
	Співвідн. сторін	Авто
	Скинути до значень за за...	

- 2 Щоб переміщатися між меню в списку справа, натискайте кнопки зі стрілками вгору та вниз. Параметри кожного меню відображаються справа.



Доступні параметри залежать від поточного джерела вхідного сигналу.

- 3 Щоб змінити параметри в меню, що відображається, натисніть кнопку [Enter].
- 4 Щоб переміщатися між параметрами, натискайте кнопки зі стрілками вгору та вниз.
- 5 Щоб повернути всі параметри меню до значень за умовчанням, виберіть пункт **Первинні/Усі налаштування**.
- 6 Після завершення зміни параметрів меню, натисніть кнопку [Esc].
- 7 Натисніть кнопку [Menu] або [Esc], щоб вийти з меню.



Стрілка  показує, що меню містить підпункти. Після ввімкнення параметра меню або вибору певного значення для нього система меню відображає підпункти.



Щоб ввести числа і літери, можна використовувати екранну клавіатуру.

- 1 За допомогою кнопок зі стрілками на панелі керування чи пульті дистанційного керування можна виділити число чи літеру, які потрібно ввести, після чого натисніть кнопку [Enter].

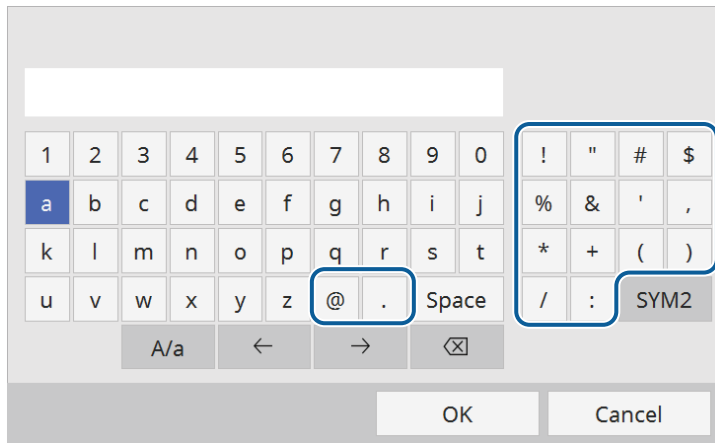

Щоразу під час вибору клавіші A/a регістр літер змінюється на вищий або нижчий. Щоразу під час вибору клавіші SYM1/2 змінюються символи в рамці.

- 2 Після введення тексту натисніть клавішу ОК на клавіатурі, щоб підтвердити введені дані. Виберіть Cancel, щоб скасувати введення тексту.



За допомогою веб-браузера вашого комп'ютера, можна вибрати параметри проектора та керувати проєціюванням по мережі. Деякі символи не можна ввести за допомогою екранної клавіатури. Вводите текст за допомогою браузера.

► Пов'язані посилання

- "Доступний текст із використанням екранної клавіатури" [стор.200](#)

Доступний текст із використанням екранної клавіатури

За допомогою екранної клавіатури можна ввести такий текст.

Тип тексту	Подробиці
Цифри	0123456789
Літери алфавіту	ABCDEFGHIJKLMNOPQRSTUVWXYZ abcdefghijklmnopqrstuvwxyz
Знаки	!"#\$%&'()*+,-./:;<=>?@[\] ^ _`{ }~

Параметри в меню **Зображення** дають змогу налаштувати якість зображення. Доступні параметри залежать від поточного режиму кольору та джерела вхідного сигналу.

Часто використовува...	Зображення	
Зображення	Режим кольору	Динамічний
Сигнал вводу-виводу	Яскравість	50
Встановлення	Контраст	50
Дисплей	Насичення кольору	50
Операція	Відтінок	50
Керування	Різкість	5
Мережа	Баланс білого	
Кілька проєкцій	Кадрова інтерпол.	Вимкн.
Пам'ять	Динам. контраст	Вимкн.
ЕСО	Оптимізація зобра.	
Первинні/Усі налашт...	Адапт. гамма сцени	0
	Гама	0
	RGBCMY	
	Скинути до значень за за...	
	Джерело	HDMI1
	Співвідн. сторін	Авто
	Скинути до значень за за...	

Налаштування	Параметри	Опис
Режим кольору	Див. список доступних режимів кольору	Регулювання барвистості кольору зображення для різних типів зображень та умов.
Яскравість	Доступні різні рівні	Висвітлення чи затемнення всього зображення.
Контраст	Доступні різні рівні	Регулювання відмінності між світлими та темними областями на зображеннях.
Насичення кольору	Доступні різні рівні	Регулювання інтенсивності кольорів зображення.

Налаштування	Параметри	Опис
Відтінок	Доступні різні рівні	Регулювання балансу між тонами зеленого та пурпурного на зображеннях.
Різкість	Доступні різні рівні	Регулювання різкості чи м'якості деталей зображення.
Баланс білого	Темп. кольору	Установлення температури кольору відповідно до вибраного режиму кольору. За вищих значень зображення зафарбовується синім кольором, а за нижчих – червоним. Параметр відображається, лише якщо для параметра Фільтр кольору не встановлено значення Теплий білий або Холодний білий . ☛ Операція > Відтворення вмісту > Ефект накладання > Фільтр кольору
	Корекція G-M	Точне регулювання відтінку кольору. За вищих значень зображення зафарбовується зеленим кольором, а за нижчих – червоним.
	Режим корист.	Регулювання окремих компонентів R (червоний), G (зелений) і B (синій) для компенсації та підсилення.
Кадрова інтерпол.	Вимкн. Низька Нормальне Висока	Регулює плавність руху зображення. Налаштування відображається лише в наступних випадках: <ul style="list-style-type: none"> Для параметра Перехід краю встановлено значення Вимкн. Поточним джерелом є HDMI або HDBaseT. ☛ Кілька проєкцій > Перехід краю

Налаштування	Параметри	Опис
Динам. контраст	Вис. швидк. Нормальне Вимкн.	Регулює яскравість проєціювання залежно від яскравості зображення.
Оптимізація зобра.	Режими кориг.зобр.	Встановлює параметри Оптимізація зобра. групою з використанням заданих значень.
	Зменшення завад	Зниження блимання зображень.
	Зменш. завад MPEG	Зменшення рівня шуму внаслідок артефактів, які спостерігаються на відео формату MPEG.
	Super-resolution	Зменшує розмиття під час проєціювання зображень із низькою роздільною здатністю.
	Автом. збільш. контрасту	Створює більш чітке і різке зображення за допомогою автоматичного налаштування контрасту проєційованого зображення.
	Скинути	Скидання всіх відрегульованих значень параметра Оптимізація зобра. до налаштувань за замовчуванням.
Адапт. гамма сцени	Доступні різні рівні	Налаштування кольору відповідно до сцени та отримання більш яскравого зображення. Виберіть велику кількість для посилення контрасту.
Гама	Від -2 до 2 Режим корист. Скинути	Налаштування кольорів за допомогою вибору значення корекції гама або відповідно до кривої гама кольорів.

Налаштування	Параметри	Опис
RGBCMY	Доступні різні рівні	Регулювання відтінку, насичення та яскравості кожного кольору — R (червоний), G (зелений), B (синій), C (блакитний), M (пурпурний), Y (жовтий) — окремо.
Скинути до значень за замовчуванням	—	Скидання всіх налаштувань поточного режиму кольору.
Джерело	—	Відображення параметрів, збережених для кожного джерела вхідного сигналу. Щоб змінити параметри джерела вхідного сигналу, впевніться, що джерело підключене, і виберіть його.
Співвідн. сторін	Див. список доступних співвідношень сторін.	Встановлення співвідношення сторін (співвідношення ширини до висоти) вибраного джерела вхідного сигналу. (Вимкніть параметр Масштаб або спершу встановіть для параметра Режим масштабу значення Повне відобр.) Параметр відображається, лише коли поточним джерелом є HDMI, HDBaseT або USB та документ-камера.
Скинути до значень за замовчуванням	—	Скидання всіх налаштувань поточного джерела вхідного сигналу.
Масштаб	Різні параметри масштабування	У разі використання кількох проєкторів для відтворення одного зображення цей параметр дає змогу налаштувати масштаб зображення для кожного проєктора.

Налаштування	Параметри	Опис
Скинути налаштування параметра Зображення	—	Скидання всіх відрегульованих значень параметрів у меню Зображення до налаштувань за замовчуванням.



- Значення параметра **Яскравість** не впливає на яскравість джерела світла. Щоб змінити яскравість джерела світла, виберіть пункт **Керув. яскрав. джерела світла** у меню **Операція** проектора.

► **Пов'язані посилання**

- "Настройка кольору зображення" [стор.86](#)
- "Доступні режими кольору" [стор.81](#)
- "Доступні співвідношення сторін зображення" [стор.79](#)
- "Масштабування зображення" [стор.135](#)

Зазвичай проектор автоматично визначає та оптимізує параметри вхідного сигналу. Використовуйте меню **Сигнал вводу-виводу**, щоб налаштувати параметри. Доступні параметри залежать від поточного джерела вхідного сигналу.

Часто використовува...	Сигнал вводу-виводу	
Зображення	Гучність	
Сигнал вводу-виводу	Режим звуку	
Встановлення	Джерело	HDMI1
Дисплей	Формат сигналу	
Операція	Колірний простір	Авто
Керування	Динамічний діапаз.	
Мережа	Скинути до значень за за...	
Кілька проєкцій	EDID	
Пам'ять	Рівень HDMI IN EQ	
ЕСО	Вихід A/V	Під час проєкції
Первинні/Усі налашт...	Інверсія аудіо	Вимкн.
	HDMI Link	
	HDBaseT	
	Скинути налаштування пар...	
	Встановлення	
	Фіксоване встановлення	Вимкн.
Тестовий шаблон		

Налаштування	Параметри	Опис
Гучність	Для кожного джерела доступні різні рівні	<p>Регулювання гучності системи динаміків проектора.</p> <p>Також можна налаштувати гучність зовнішніх динаміків.</p> <p>Параметр відображається, лише якщо аудіо не виводиться на систему AV.</p>

Налаштування	Параметри	Опис
Режим звуку	HDMI1 HDMI2 HDBaseT USB Display USB LAN Screen Mirroring1 Screen Mirroring2	Виберіть улюблений режим виведення звуку з акустичної системи проектора відповідно до вмісту відтворення.
Джерело	—	<p>Відображення параметрів, збережених для кожного джерела вхідного сигналу.</p> <p>Щоб змінити параметри джерела вхідного сигналу, впевніться, що джерело підключене, і виберіть його.</p>
Формат сигналу	Відеодіапазон	<p>Установлення діапазону відео відповідно до параметра джерела вхідного сигналу.</p> <p>Параметр відображається, лише коли поточним джерелом установлено HDMI або HDBaseT.</p>
Колірний простір	Авто BT.709 BT.2020	<p>Встановлення системи конверсії для колірного простору.</p> <p>Налаштування відображається лише в наступних випадках:</p> <ul style="list-style-type: none"> Для параметра Режим кольору не встановлено значення DICOM SIM. Поточним джерелом є HDMI або HDBaseT.

Налаштування	Параметри	Опис
Динамічний діапаз.	Динамічний діапаз.	<p>Зміна діапазону темних і яскравих областей на зображенні; виберіть з параметрів Авто (рекомендовано), SDR, HDR10 або HLG.</p> <p>Налаштування відображається лише в наступних випадках:</p> <ul style="list-style-type: none"> Для параметра Режим кольору не встановлено значення DICOM SIM. Поточним джерелом є HDMI або HDBaseT.
	Статус сигналу	Відображення знайденого сигналу вхідного зображення.
	Параметри HDR10	<p>Зміна кривої PQ (Perceptual Quantizer) динамічного діапазону за допомогою методу HDR PQ.</p> <p>Цей параметр відображається лише в тому випадку, якщо для параметра Динамічний діапаз. встановлено значення Авто, а для параметра Статус сигналу встановлено значення HDR10, або коли для параметра Динамічний діапаз. встановлено значення HDR10.</p>
	Параметри HLG	<p>Зміна кривої HLG (Hybrid Log Gamma) динамічного діапазону за допомогою методу HDR HLG.</p> <p>Цей параметр відображається лише в тому випадку, якщо для параметра Динамічний діапаз. встановлено значення Авто, а для параметра Статус сигналу встановлено значення HLG, або коли для параметра Динамічний діапаз. встановлено значення HLG.</p>

Налаштування	Параметри	Опис
Скинути до значень за замовчуванням	—	Скидання всіх налаштувань поточного джерела вхідного сигналу.
EDID	EDID (HDMI1) EDID (HDMI2) EDID (HDBaseT)	<p>Опис можливостей відображення проектора. Змініть цей параметр відповідно до роздільної здатності зображення.</p> <p>Ви можете вибрати параметри EDID для окремих джерел введення, не змінюючи джерело введення.</p>
Рівень HDMI IN EQ	HDMI1 HDMI2	<p>Регулює рівень вхідного сигналу HDMI залежно від типу пристрою, під'єднаного до порту HDMI. Якщо зображення має багато перешкод або не проєціюється, потрібно змінити налаштування.</p> <p>Ви можете вибрати параметри для окремих джерел введення, не змінюючи джерело введення.</p>

Налаштування	Параметри	Опис
Вихід A/V	Під час проєкції Завжди увімк.	<p>Установіть значення Завжди увімк., щоб виводити звук з акустичної системи проєктора, коли проєктор не проєктує жодного зображення.</p> <p>Налаштування відображається лише в наступних випадках:</p> <ul style="list-style-type: none"> Для параметру Автоввімкнення задано значення HDMI1, а для параметру Тригер увімкнення живлення задано значення Визначення підключення. У меню проєктора Операція для пункту Швидкий запуск вибрано значення Вимкн. Коли у меню проєктора Мережа для пункту Автоввімкнення вибрано значення Вимкн. <ul style="list-style-type: none"> Мережа > Налашт. передавача > Автоввімкнення
Інверсія аудіо	Увімкн. Вимкн.	Установіть значення Увімкн. , щоб інвертувати правий і лівий канали відповідно до положення встановлення проєктора.
HDMI Link	Підключ. пристрою	Відображення списку пристроїв, підключених до портів HDMI. Параметр відображається, лише якщо для параметра HDMI Link встановлено значення Увімк.
	HDMI Link	Установіть значення Увімк. , щоб увімкнути функції HDMI Link.
	Прист. аудіовиходу	Увімкнення чи вимкнення виводу аудіо із внутрішніх динаміків або підключеної аудіо- або відеосистеми.

Налаштування	Параметри	Опис
	Зв'яз увімк.	<p>Керування діями після ввімкнення проєктора або підключеного пристрою.</p> <ul style="list-style-type: none"> Двонаправлений: автоматичне ввімкнення підключеного пристрою після вимкнення проєктора або навпаки. Прист. -> PJ: автоматичне ввімкнення проєктора після ввімкнення підключеного пристрою. PJ -> Прист.: автоматичне ввімкнення підключеного пристрою після ввімкнення проєктора.
	Зв'яз. вимк.	Налаштування вимкнення підключених пристроїв після вимкнення проєктора.
	Посил. живлення HDMI Out	Вмикає або вимикає пристрої, підключені до порту HDMI Out під час увімкнення або вимкнення проєктора.
	Кінцевий термінал HDMI Out	Дозволяє вибрати, чи використовувати проєктор як кінцевий проєктор.
HDBaseT	Управління зв'язком	<p>Вмикання або вимикання зв'язку з Ethernet і серійними портами передавача HDBaseT; увімкнення цього параметра вимикає порти проєктора LAN і RS-232C.</p> <p>Параметр відображається, лише якщо для параметра Extron XTP встановлено значення Вимкн.</p>

Налаштування	Параметри	Опис
	Extron XTP	Установіть значення Увімкн. у разі підключення передавача або перемикача Extron XTP до портів HDBaseT. Див. подробиці про систему XTP на веб-сайті Extron. http://www.extron.com/
Скинути налаштування параметра Сигналу вводу-виводу	—	Скидання всіх відрегульованих значень параметрів у меню Сигнал вводу-виводу до налаштувань за замовчуванням.

Параметри в меню **Встановлення** допомагають налаштувати проектор у середовищі встановлення.

Часто використовува...	Встановлення	
Зображення	Фіксоване встановлення	Вимкн.
Сигнал вводу-виводу	Тестовий шаблон	
Встановлення	Посібник із встановл. за до...	
Дисплей	Проекція	Передня
Операція	Геометр. корекція	Quick Corner
Керування	Майстер геометр. корекції	
Мережа	Підкл. до Setting Assistant	
Кілька проєкцій	Цифрове збільшення	^
Пам'ять	Зсув зображення	
ЕСО	Дистанц. Приймач	Вимкн.
Первинні/Усі налашт...	Тип екрану	16:9 v
	Висотний режим	Вимкн.
	Джерело	HDMI1
	Затемнення	
	Скинути до значень за за...	
	Налаштування для кімнат в...	
	Встановити знову	

Налаштування	Параметри	Опис
Проекція	Вигляд спереду Задня панель Передня/Догори дном Задня/Догори дном	Вибір положення проектора відносно екрана для правильної орієнтації зображення.
Геометр. корекція	Quick Corner	Корекція форми зображення та вирівнювання за допомогою екранного дисплея.
	Корекція дуги	Корекція кутів і сторін зображення, проєційованого на криву поверхню.
	Корекція точки	Розділення проєційованого зображення сіткою та корекція викривлення переміщенням вибраної точки перетину з одного боку в інший і згори вниз.
	Виправити спотворення за допомогою смартфона	Коригує спотворення проєційованих зображень за допомогою додатку Epson Setting Assistant.
	Вписати в екран за допомогою смартфона	Коригує форму та положення зображень, щоб вони помістилися на екрані, за допомогою додатка Epson Setting Assistant.

Налаштування	Параметри	Опис
Фіксоване встановлення	Увімкн. Вимкн.	Виберіть значення Увімкн. , якщо проектор установлено у фіксованому місці.
Тестовий шаблон	—	Відображення тестового шаблону, що допомагає фокусувати або масштабувати зображення та коригувати його форму (натисніть кнопку [Esc], щоб скасувати відображення тестового шаблону).
Посібник із встановл. за доп. рейки для монтажу	—	Відображення екрана довідника під час встановлення проектора.

Налаштування	Параметри	Опис
	Пам'ять	Зберігання наборів користувацьких налаштувань у пам'яті проектора. <ul style="list-style-type: none"> • Зберегти в пам'ять: збереження поточної форми налаштованого зображення. • Завант. з пам'яті: завантаження виконаних і збережених налаштувань. • Переймен. пам'ять: зміна імен параметрів пам'яті. • Стерти з пам'яті: видалення збереженої пам'яті. • Скинути пам'ять: Видалення всіх даних, збережених у пам'яті.
Майстер геометр. корекції	—	Покрокові інструкції щодо виправлення форми зображення.
Підкл. до Setting Assistant	—	Відображає QR-код для підключення до програми Epson Setting Assistant.
Цифрове збільшення	Доступні різні рівні	Збільшує розмір зображення на екрані проектора.
Зсув зображення	Доступні різні положення	Зміна положення зображення по горизонталі та вертикалі. Ця функція недоступна, якщо для параметра Цифрове збільшення встановлено значення найбільшої ширини.
Дистанц. Приймач	спереду або ззаду Вигляд спереду Задня панель Вимкн.	Обмеження прийому сигналів пульта дистанційного керування вибраним приймачем; Вимкн. вимикає всі приймачі.

Налаштування	Параметри	Опис
Тип екрану	4:3 16:6 16:9 16:10 21:9	Установлення співвідношення сторін екрана для вміщення зображення в область проєкції. Параметр відображається, лише якщо для параметра Відтворення вмісту встановлено значення Вимкн. в меню проектора Операція
Позиція екрану	Доступні різні положення	Зміна положення зображення по горизонталі та вертикалі. Ця функція недоступна, якщо встановити для параметра Тип екрану таке саме співвідношення сторін, як роздільна здатність проектора.
Висотний режим	Увімкн. Вимкн.	Регулювання робочої температури проектора на висоті понад 1500 м.
Джерело	—	Відображення параметрів, збережених для кожного джерела вхідного сигналу. Щоб змінити параметри джерела вхідного сигналу, впевніться, що джерело підключене, і виберіть його.
Затемнення	Згори Вниз Вліво Вправо	Приховування частини проєктованого зображення, вибраної за допомогою клавіш зі стрілками. Параметр відображається, лише якщо для параметра Відтворення вмісту встановлено значення Вимкн. в меню проектора Операція
Скинути до значень за замовчуванням	—	Скидання всіх налаштувань поточного джерела вхідного сигналу. Параметр відображається, лише якщо для параметра Відтворення вмісту встановлено значення Вимкн. в меню проектора Операція

Налаштування	Параметри	Опис
Налаштування для кімнат відеоконференцій	—	Однчасна зміна кількох пунктів меню для кімнат відеоконференцій.
Встановити знову	—	Відкриває майстер для налаштування проєційованого зображення під час повторного встановлення проектора.
Скинути налаштування параметра Встановлення	—	Відновлення стандартних значень параметрів меню Встановлення до параметрів за замовчуванням, окрім таких параметрів: <ul style="list-style-type: none"> • Цифрове збільшення • Зсув зображення

► **Пов'язані посилання**

- "Фокусування зображення за допомогою важеля фокусування" [стор.62](#)
- "Режими проєціювання" [стор.54](#)
- "Налаштування проектора та параметри встановлення" [стор.27](#)
- "Форма зображення" [стор.63](#)
- "Зміна розміру зображення за допомогою цифрового збільшення" [стор.74](#)
- "Налаштування типу екрана" [стор.56](#)

Параметри меню **Дисплей** дозволяють налаштувати різні функції відображення проектора.

Часто використовува...	Дисплей	
Зображення	Екран шаблонів	
Сигнал вводу-виводу	Тип шаблону	
Встановлення	Екран "Немає сигналу"	Синій
Дисплей	Екран запуску	Увімкн.
Операція	Авт. від. Гол. екр.	Увімкн.
Керування	Ескзи сортування джерела	Увімкн.
Мережа	Повідомлення	Увімкн.
Кілька проєкцій	Обертання меню	Вимкн.
Пам'ять	Колір меню	Білий
ЕСО	Вирівн. панелі	Вимкн. ▾
Первинні/Усі налашт...	Налаштування Split Screen	
	Скинути налаштування Дис...	
	Операція	
	Автопошук джерела	Увімкн.
	Керув. яскрав. джерела сві...	
	Direct Power On	Вимкн.
	АВТОВІМКНЕННЯ	Вимкн. ▾

Налаштування	Параметри	Опис
Тип шаблону	Від Шаблон 1 до Шаблон 4 Шаблон користувача	Налаштування типу шаблону відображення. 1–4 являють собою шаблони з лінійкою чи сіткою, які надаються проектором. Щоб створити користувацький шаблон відображення, виберіть Шаблон користувача у меню Керування , а потім поверніться в це меню та виберіть Шаблон користувача .
Екран "Немає сигналу"	Чорний Синій Логотип Градація	Установлення кольору екрана чи логотипу для повідомлення про відсутність сигналу. Параметр відображається, лише якщо для параметра Відтворення вмісту встановлено значення Вимкн. в меню проектора Операція
Екран запуску	Увімкн. Вимкн.	Установіть значення Увімкн. , щоб під час запуску проектора відображався логотип.
Авт. від. Гол. екр.	Увімкн. Вимкн.	Установіть значення Увімкн. для автоматичного відображення Головного екрана в разі відсутності вхідного сигналу під час увімкнення проектора.
Ескзи сортування джерела	Увімкн. Вимкн.	Встановіть Увімкн. , щоб відобразити знайдене джерело вхідного сигналу в лівому верхньому куті Головного екрана. Порядок відображення джерел входу змінюється, коли проектор виявляє вхідний сигнал.

Налаштування	Параметри	Опис
Екран шаблонів	—	Відображення вибраного типу шаблону на екрані для зручності під час презентації. Попередження Якщо шаблон відобразатиметься протягом тривалого часу, на проєктованих зображеннях може залишитися відбиток шаблону.

Налаштування	Параметри	Опис
Повідомлення	Увімкн. Вимкн.	Установіть значення Увімкн. , щоб відобразити такі повідомлення, як назва джерела вхідного сигналу, назва режиму кольору, співвідношення сторін, повідомлення про відсутність сигналу або попередження про високу температуру на зображенні, що проєціюється.
Обертання меню	Вправо на 90 град. Вліво на 90 град. Вимкн.	Обертання відображення меню на 90°.
Колір меню	Чорний Білий	За допомогою цих параметрів встановлюється колірна тема Головного екрана й системи меню проектора.
Вирівн. панелі	Увімкн. Вимкн.	Установіть Увімкн. , щоб скоригувати неправильне вирівнювання кольорів проєкції зображення.
	Вибір кольору	Виберіть колір для коригування.
	Колір шаблону	Виберіть шаблон для коригування.
	Початок регулювань	За допомогою цих параметрів запускається вирівнювання панелі.
	Скинути	Скидання всіх відрегульованих значень параметра Вирівн. панелі до налаштувань за замовчуванням.
Налаштування Split Screen	Джерело аудіо-виходу дисплея	Установіть значення Увімкн. для відображення піктограми з джерелом аудіовиходу під час проєціювання розділеного екрана. Параметр відображається, лише якщо для параметра Відтворення вмісту встановлено значення Вимкн.

Налаштування	Параметри	Опис
	Вирівняти	При розділенні двох зображень екрану, виберіть положення зображень, які потрібно вирівняти у частині Вгору або Посередині області зображення. Параметр відображається, лише якщо для параметра Відтворення вмісту встановлено значення Вимкн.
Скинути налаштування Дисплея	—	Скидання всіх відрегульованих значень параметрів у меню Дисплей до налаштувань за замовчуванням.



У разі ввімкнення **Захист меню** параметра **Логотип користувача** неможливо змінити перелічені нижче параметри відображення логотипа користувача; спершу потрібно вимкнути **Захист меню Логотип користувача**.

- Екран "Немає сигналу"
- Екран запуску

» Пов'язані посилання

- "Одночасне проєціювання двох зображень" [стор.100](#)

Параметри меню **Операція** дозволяють налаштувати різні функції проектора.

Часто використовува...	Операція	
Зображення	Автопошук джерела	Увімкн.
Сигнал вводу-виводу	Керув. яскрав. джерела сві...	
Встановлення	Direct Power On	Вимкн.
Дисплей	Автовимкнення	Вимкн. ▼
Операція	Режим очікування	Увімкн. ▲
Керування	Час реж. очікування	10 хв.
Мережа	Тайм. вимк. A/V	Увімкн.
Кілька проєкцій	Режим очікування	Зв'язок вкл. ▲
Пам'ять	порт	Дротова LAN
ЕСО	Швидкий запуск	Вимкн.
Первинні/Усі налашт...	Живлення USB	Під час проєкції
	Індикатори	Увімкн.
	Кнопка інв. напр.	Вимкн.
	Відтворення вмісту	Вимкн. ▼
	Скинутиналаштування пар...	
	Керування	
	Кнопка користувача	Режим освітлення

Налаштування	Параметри	Опис
	Підтримка рівня яскравості	Виберіть рівень яскравості, який потрібно постійно підтримувати. Параметр відображається, лише якщо для параметра Підтримувати яскравість встановлено значення Увімк.
	Режим освітлення	Вибір яскравості джерела світла. <ul style="list-style-type: none"> • Звичайний: максимальна яскравість. • Тихий: Яскравість на рівні 70 % від максимального значення та стишення шуму вентилятора. • Додаткові: Яскравість на рівні 70 % від максимального значення та продовження очікуваного терміну експлуатації джерела світла. • Користувацький: вибір рівня яскравості за бажанням користувача. Параметр відображається, лише якщо для параметра Підтримувати яскравість встановлено значення Вимкн.
	Рівень яскравості	Вибір бажаного значення рівня яскравості для режиму Користувацький . Параметр відображається, лише якщо для параметра Підтримувати яскравість встановлено значення Вимкн.
Direct Power On	Увімкн. Вимкн.	Установіть значення Увімкн. , щоб увімкнути проектор, вставивши штекер у розетку і не натискаючи кнопку живлення.

Налаштування	Параметри	Опис
Автопошук джерела	Увімкн. Вимкн.	Установіть значення Увімкн. , щоб автоматично виявляти вхідний сигнал та проєціювати зображення за відсутності вхідного сигналу. Ця функція недоступна, якщо проектор увімкнено в режимі Швидкий запуск . Параметр відображається, лише якщо для параметра Відтворення вмісту встановлено значення Вимкн.
Керув. яскрав. джерела світла	Підтримувати яскравість	Установіть значення Увімкн. , щоб підтримувати постійну яскравість джерела світла.

Налаштування	Параметри	Опис
Автоувімкнення	HDMI1 USB Display Вимкн.	Вибір джерела зображення, з якого потрібно автоматично запускати проєціювання. Коли проектор знаходить вхідний сигнал із вибраного джерела зображення, воно автоматично проєціюється в режимі очікування.
Тригер увімкнення живлення	Визначення підключення Визначення сигналу	Встановлює спосіб включення проектора, якщо для параметру Автоувімкнення задано значення HDMI1 . Визначення підключення: Автоматично вмикає проектор за умови увімкнення підключеного пристрою. Визначення сигналу: Автоматично вмикає проектор, коли він виявляє відеосигнал HDMI. Коли значення задано як Визначення сигналу , потужність живлення у режимі очікування зростає. Перш ніж вносити зміни, враховуйте середовище.
Режим сну	Увімкн. Вимкн.	Установіть значення Увімкн. , щоб автоматично вимикати проектор через певний час бездіяльності
Час реж. сну	від 1 до 30 хв.	Встановлення часу в Режимі очікування .
Тайм. вимк. A/V	Увімкн. Вимкн.	Автоматичне вимкнення проектора, якщо впродовж 30 хвилин після переходу проектора в режим Вимкнення A/V не виконано жодних дій.

Налаштування	Параметри	Опис
Режим очікування	Зв'язок вкл. Зв'язок вимк.	Установіть значення Зв'язок вкл. , щоб дозволити відстеження та керування проектором через мережу, коли проектор перебуває в режимі очікування. Налаштування відображається лише в наступних випадках: <ul style="list-style-type: none"> Для параметру Автоувімкнення не задано значення HDMI1, а для параметру Тригер увімкнення живлення задано значення Визначення підключення. Для параметру Вихід A/V встановлено значення Під час проєкції в меню проектора Сигнал вводу-виводу. Для параметру Живлення USB встановлено значення Під час проєкції. Коли у меню проектора Мережа для пункту Автоувімкнення вибрано значення Вимкн. <ul style="list-style-type: none"> Мережа > Налашт. передавача > Автоувімкнення
Порт	Дротова LAN Бездр. м.	Вибір порту для використання, якщо для параметра Режим очікування встановлено значення Зв'язок вкл.
Джерело запуску	Доступні різні джерела вхідного сигналу	Виберіть джерело зображення для проєктування, коли проектор увімкнено або перебуває в режимі Відтворення вмісту.

Налаштування	Параметри	Опис
Швидкий запуск	20 хв. 60 хв. 90 хв. Необмежено Вимкн.	<p>Виберіть період часу для режиму Швидкий запуск. Проектор переходить у цей режим після вимкнення. Проеціювання можна розпочати приблизно через 5 секунд, натиснувши кнопку живлення.</p> <p>Однак підготовка до використання може тривати довше за таких ситуацій:</p> <ul style="list-style-type: none"> • Якщо проєціювання здійснюється з використанням порту USB проектора • Якщо проєціювання здійснюється з використанням функцій Screen Mirroring <p>Налаштування відображається лише в наступних випадках:</p> <ul style="list-style-type: none"> • Для параметру Автовимкнення задано значення HDMI1, а для параметру Тригер увімкнення живлення задано значення Визначення підключення. • Для параметру Вихід A/V встановлено значення Під час проєкції в меню проектора Сигнал вводу-виводу. • Коли у меню проектора Мережа для пункту Автовимкнення вибрано значення Вимкн.  Мережа > Налашт. передавача > Автовимкнення

Налаштування	Параметри	Опис
Живлення USB	Під час проєкції Завжди увімк.	<p>Установіть значення Завжди увімк., щоб подавати живлення на потоковий медіа-програвач, коли проектор не проєціює зображення.</p> <p>Налаштування відображається лише в наступних випадках:</p> <ul style="list-style-type: none"> • Для параметру Автовимкнення задано значення HDMI1, а для параметру Тригер увімкнення живлення задано значення Визначення підключення. • Для параметру Вихід A/V встановлено значення Під час проєкції в меню проектора Сигнал вводу-виводу. • Коли у меню проектора Мережа для пункту Автовимкнення вибрано значення Вимкн.  Мережа > Налашт. передавача > Автовимкнення <p>Коли значення задано як Завжди, потужність живлення у режимі очікування зростає.</p>
Індикатори	Увімкн. Вимкн.	Встановіть значення на Вимкн. , щоб вимкнути індикаторні вогні на проекторі, окрім виявлення помилки або попередження.
Кнопка інв. напр.	Увімкн. Вимкн.	При підвішуванні проектора до стелі встановіть значення на Увімк. , щоб перевернути напрямок роботи кнопок зі стрілками панелі керування.
Відтворення вмісту	Увімкн. Вимкн.	Встановлено на Увімк. для відтворення списку відтворення.

Налаштування	Параметри	Опис
Ефект накладання	Ефект накладання Фільтр форми Фільтр кольору Освітлення	<p>Додавання ефектів кольору та форми до відтворюваного зображення.</p> <p>Налаштування відображається лише в наступних випадках:</p> <ul style="list-style-type: none"> • Коли у меню проектора Кілька проєкцій для пункту Перехід краю вибрано значення Вимкн. • В режимі Відтворення вмісту можна відтворювати список відтворення без жодних помилок запису.
Засіб перегляду USB	—	Вибір і проєктування списку відтворення, збереженого на USB-накопичувачі.
Скинути робочі налаштування	—	Скидання всіх відрегульованих значень параметрів у меню Операція до налаштувань за умовчанням.

► **Пов'язані посилання**

- "Регулювання яскравості" [стор.92](#)
- "Проєктування в режимі відтворення вмісту" [стор.109](#)

Параметри меню **Керування** дозволяють налаштувати різні функції адміністрування проектора.

Часто використовува...	Керування	
Зображення	Кнопка користувача	Режим освітлення
Сигнал вводу-виводу	Лого користувача	
Встановлення	Шаблон користувача	
Дисплей	Блок-ня керування	Вимкн.
Операція	Збільшення 4000	Увімкн.
Керування	Однорідний колір	
Мережа	Узгодження кольорів	
Кілька проєкцій	Режим оновлення	
Пам'ять	Калібрув. освітл.	
ЕСО	Дата і час	
Первинні/Усі налашт...	Параметри графіка	
	Живл. бездр. LAN	
	Діагн. бездр. мережі	1
	Місце збер. журн.	USB та внутр. пам'ять
	Діапаз. нал. пак.	
	Мова	Українська
	Дані	

Налаштування	Параметри	Опис
Блок-ня керування	Повне блокув. Блокувати всі кнопки, крім живлення Вимкн.	Контроль блокування кнопки проектора для захисту проектора: <ul style="list-style-type: none"> • Повне блокування: блокування всіх кнопок. • Блокувати всі кнопки, крім живлення: блокування всіх кнопок, окрім кнопки живлення. • Вимкн.: немає заблокованих кнопок.
Збільшення 4000	Увімкн. Вимкн.	Проеціює зображення із подвійною роздільною здатністю, зсувом по діагоналі на 1 піксель і кроком у 0,5 пікселів. Сигнал зображення із високою роздільною здатністю проєціюється у точних деталях. Неможливо вибрати цей параметр, якщо для параметра Співвідн. сторін встановлено значення Оригінальне у меню проектора Сигнал вводу-виводу .
Однорідний колір	Однорідний колір	Виберіть Увімкн. , щоб відрегулювати баланс відтінків кольорів для всього екрана.
	Рівень регулюв.	Установлення рівня регулювання.
	Початок регулювань	Регулювання червоного, зеленого та синього відтінків кольорів окремо для вибраної області.
	Скинути	Скидання всіх відрегульованих значень параметрів у меню Однорідний колір до налаштувань за замовчуванням.

Налаштування	Параметри	Опис
Кнопка користувача	Доступні різні команди меню	Призначення параметра меню кнопки [User] на пульті дистанц. керування для швидкого доступу.
Логотип користувача	Почати налашт. Скинути	створення екрану, що відображається на проекторі для самоідентифікації та посилення безпеки.
Шаблон користувача	—	Запис проєційованого екрана та збереження його як шаблону для екрана. Виберіть Екран шаблонів в меню Дисплей , щоб відобразити збережений шаблон.

Налаштування	Параметри	Опис
Узгодження кольорів	—	Див. в таблиці меню Кілька проєкцій докладні відомості про параметри Узгодження кольорів .
Режим оновлення	Таймер	Налаштування періоду часу, протягом якого проектор відображає оновлене зображення.
	Повідомлення	Установіть значення Увімкн. , щоб відобразити повідомлення про перебування проектора в режимі оновлення.
	Пуск	Починає процес переходу в режим оновлення для очищення будь-яких проєційованих залишкових зображень і вимкнення проектора через указаний період часу. Натисніть будь-яку кнопку на пульті дистанційного керування, щоб скасувати цей процес.
Калібрув. освітл.	Виконати зараз	Виконання калібрування джерела світла для оптимізації балансу білого поточного проєційованого зображення. Процес калібрування може не вдатися запустити, якщо температура середовища, у якому перебуває проектор, поза межами визначеного діапазону. (Щоб забезпечити найкращі результати роботи, зачекайте 30 хвилин після ввімкнення проектора, перш ніж розпочати калібрування.)
	Період. виконувати	Виберіть для цього параметра значення Увімкн. , щоб виконувати калібрування джерела світла кожні 100 годин використання проектора.
	Останнє виконання	Відобарження дати й часу останнього калібрування джерела світла.

Налаштування	Параметри	Опис
Дата і час	Дата і час Перехід на літний час Інтернет-час	Налаштування системних параметрів часу та дати проектора. Виберіть Параметр переходу на літний час , щоб налаштувати параметри літнього часу для свого регіону. Виберіть Інтернет-час , щоб автоматично отримувати час з сервера Інтернет-часу.
Параметри графіка	—	Планування подій проектора, що будуть запущені автоматично в певні дату та час.
Живл. бездр. LAN	Увімкн. Вимкн.	Установіть значення Увімкн. , щоб проєціювати зображення через бездротову LAN. Якщо ви не бажаєте підключатися до бездротової мережі, тоді вимкніть її, щоб попередити небажаний доступ.
Діагн. бездр. мережі	Ping Адреса IP Ping доки не зупин. Пуск	Передає Ping, щоб підтвердити стан зв'язку.
Місце збер. журн.	Внутрішня пам'ять USB та внутр. пам'ять	Налаштовує розташування для зберігання файлів журналів помилок і операцій. Параметр відображається, лише якщо для параметра Відтворення вмісту встановлено значення Вимкн. в меню проектора Операція

Налаштування	Параметри	Опис
Діапаз. нал. пак.	Усе Обмежений	Виберіть Усе , щоб копіювати всі налаштування меню проектора за допомогою функції групового налаштування. Виберіть Обмежений , щоб копіювати такі налаштування: <ul style="list-style-type: none"> • Налаштування Захисний пароль • EDID у меню Сигнал вводу-виводу • Налаштування меню Мережа
Мова	Доступні різні мови	Вибір мови в меню проектора та відображення повідомлень.
Дані	Різна інформація	Відображення відомостей про проектор і джерела вхідного сигналу. Відображувані елементи залежать від поточного джерела вхідного сигналу.
Показати статус	Система Версія Дротова мережа Бездротова мережа Вхідний сигнал Вихідний сигнал	Відображення інформації про статус проектора.
Показати журнали	Попер. про темп. Іст. увімк./вимкн.	Відображення даних журналу, збереженого в розташуванні, вказаному в параметрі Місце збер. журн.
Скинути налаштування параметра Керування	—	Відновлення стандартних значень параметрів меню Керування до параметрів за замовчуванням, окрім таких параметрів: <ul style="list-style-type: none"> • Шаблон користувача • Мова



У разі встановлення для параметра **Захист меню** в меню **Розклад** значення **Увімк.** не можна буде змінити параметри в меню **Параметри графіка**. Спершу встановіть для параметра **Захист меню** в меню **Розклад** значення **Вимк.**

» Пов'язані посилання

- "Список кодів «Event ID»" [стор.219](#)
- "Зберігання зображення логотипа користувача" [стор.119](#)
- "Збереження шаблону користувача" [стор.121](#)
- "Блокування кнопок проектора" [стор.141](#)
- "Налаштування однорідного кольору" [стор.126](#)
- "Установлення дати й часу" [стор.50](#)
- "Встановлення календарного графіку подій проектора" [стор.195](#)
- "Вибір мови в меню проектора" [стор.53](#)

Список кодів «Event ID»

Якщо в параметрі **Event ID** на екрані **Дані** відображається кодовий номер, див. список кодів «Event ID», щоб усунути несправність проектора за цим кодом.

Якщо проблему не можна вирішити, зверніться по технічну підтримку до мережного адміністратора, або до компанії Epson.

Код Event ID	Причина та усунення несправності
0026	Сталася помилка зв'язку Screen Mirroring. Вимкніть і увімкніть проектор або перезапустіть ПЗ мережі.
0032	
0036	
0037	

Код Event ID	Причина та усунення несправності
0027 0028 0029 0030 0031 0035	Нестабільний зв'язок Screen Mirroring. Перевірте статус передачі даних, трохи зачекайте і ще раз підключіться до мережі.
0023 0024 0025	Не вдалося встановити підключення. Якщо на комп'ютері з'явиться екран введення PIN-коду, введіть PIN-код, що відображається на екрані інформації про мережу, або внизу справа на проєційованому зображенні. Якщо проблема не зникла, перезапустіть проектор та під'єднані пристрої, а потім перевірте параметри з'єднання.
0043	Відеоформат не підтримується. Змініть роздільну здатність мобільного пристрою, а потім повторіть з'єднання. Або змініть налаштування Налашт. продуктивн. для проектора, а потім повторіть з'єднання.
0432 0435	Мережне ПЗ не запускається. Вимкніть проектор і ще раз увімкніть його.
0433	Передані зображення не відображаються. Перезапустіть мережеве програмне забезпечення.
0434 0481 0482 0485	Нестабільна передача даних по мережі. Перевірте статус передачі даних, трохи зачекайте і ще раз підключіться до мережі.
0483 04FE	Раптове завершення роботи мережного ПЗ. Перевірте статус передачі даних, потім вимкніть проектор і ще раз увімкніть його.
0484	З'єднання з комп'ютером розірвано. Перезапустіть мережеве програмне забезпечення.

Код Event ID	Причина та усунення несправності
0479 01FF 02FF 04FF 06FF 07FF	Сталася системна помилка проектора. Вимкніть проектор і ще раз увімкніть його.
0891	Не вдалося знайти точку доступу з таким самим ідентифікатором SSID. Встановіть для комп'ютера, точки доступу та проектора однакові ідентифікатори SSID.
0892	Неправильний тип автентифікації WPA/WPA2/WPA3. Упевніться, що параметри безпеки бездротової локальної мережі встановлені правильно.
0893	Невідповідний тип шифрування TKIP/AES. Упевніться, що параметри безпеки бездротової локальної мережі встановлені правильно.
0894	З'єднання з неавторизованою точкою доступу розірвано. Зверніться до мережного адміністратора.
0895	Зв'язок із підключеним пристроєм розірвано. Перевірте стан підключення пристрою.
0898	Не вдалося отримати параметри від сервера DHCP. Упевніться, що сервер DHCP працює правильно. Якщо протокол DHCP не використовується, встановіть для параметру DHCP значення Вимкн. в меню проектора Мережа . ☛ Мережа > Параметри мережі > Дротова LAN > IP-параметри > DHCP ☛ Мережа > Параметри мережі > Бездротова мережа > IP-параметри > DHCP
0899	Інші помилки зв'язку.
089A	Тип автентифікації EAP не відповідає мережі. Перевірте параметри безпеки бездротової LAN і переконайтеся, що сертифікат безпеки інстальовано правильно.

Код Event ID	Причина та усунення несправності
089B	Помилка автентифікації на рівні сервера EAP. Перевірте параметри безпеки бездротової LAN і переконайтеся, що сертифікат безпеки встановлено правильно.
089C	Помилка автентифікації на рівні клієнта EAP. Перевірте параметри безпеки бездротової LAN і переконайтеся, що сертифікат безпеки встановлено правильно.
089D	Помилка обміну ключами. Перевірте параметри безпеки бездротової LAN і переконайтеся, що сертифікат безпеки встановлено правильно.
0920	Внутрішня батарея, що забезпечує відлік дати та часу проектора розрядилася. Зверніться за допомогою в компанію Epson.
0B01	Можливо, неправильно визначена внутрішня пам'ять. Вимкніть проектор і від'єднайте кабель живлення, потім під'єднайте кабель живлення та знову увімкніть проектор. Якщо проектор увімкнуто, сертифікат безпеки та адресна книга видаляються. Якщо проблему не буде вирішено, зверніться за допомогою в компанію Epson.

За допомогою параметрів меню **Мережа** можна переглядати інформацію про мережу та налаштувати керування проектором через мережу.

Часто використовува...	Мережа	
Зображення	Інформація про бездротову...	
Сигнал вводу-виводу	Інформація про дротову LAN	
Встановлення	Інформація про канал Art-...	
Дисплей	Параметри мережі	
Операція	Налашт. передавача	
Керування	Скинути налаштування пар...	
Мережа	Кілька проєкцій	
Кілька проєкцій	Ідентиф. проектора	Вимкн.
Пам'ять	Мозаїка	
ЕСО	Геометр. корекція	Quick Corner
Первинні/Усі налашт...	Перехід краю	
	Масштаб	
	Однорідний колір	
	Режим освітлення	Звичайний
	Узгодження кольорів	
	RGBCMY	
	Скинути налашт. параметр...	



У разі встановлення для параметра **Захист меню** в меню **Мережа** значення **Увімк.** не можна буде змінити мережеві параметри. Спершу встановіть для параметра **Захист меню** меню **Мережа** значення **Вимкн.**

Налаштування	Параметри	Опис
Інформація про канал Art-Net	Різна інформація	Відображає функції проектора та значення параметрів, призначених для каналів Art-Net.
Параметри мережі	—	Налаштування параметрів мережі проектора. Див. в таблиці меню «Мережа» докладні відомості про Параметри мережі .
Налашт. передавача	Почати парування	Оновлює відомості мережі бездротового передавача з вашого комп'ютера за допомогою програмного забезпечення Epson Wireless Transmitter Settings. Докладніше див. у <i>Epson Wireless Transmitter Settings Operation Guide</i> . Цей параметр відображається тільки, коли встановлена мережна карта для бездротової локальної мережі і параметр Проста точка доступу встановлений на Увімк. в меню проектора Параметри мережі .

Налаштування	Параметри	Опис
Інформація про бездротову мережу.	Різна інформація	Відображення статусу бездротової мережі та подробиць.
Інформація про дротову LAN	Різна інформація	Відображення стану дротової мережі та подробиць.

Налаштування	Параметри	Опис
	Автовимкнення	<p>Встановіть значення на Увімк., щоб проектор автоматично вмикався при підключенні комп'ютера за допомогою додаткової системи бездротової презентації.</p> <p>Цей параметр відображається лише в наступних випадках:</p> <ul style="list-style-type: none"> • Коли для параметру Вихід A/V встановлено значення Під час проєкції в меню проектора Сигнал вводу-виводу. • Коли у меню проектора Операція для пункту Швидкий запуск вибрано значення Вимкн. • Коли для параметру Автовимкнення задано значення HDMI, а для параметру Тригер увімкнення живлення задано значення Визначення підключення в меню Операція.
	Показати посібн. з підключ.	<p>Встановіть значення на Увімк., щоб автоматично показувати посібник з підключення для бездротового передавача (Бездротова презентація Epson) замість головного екрану, коли при включенні проектора немає вхідного сигналу. Змінений параметр спрацює під час наступного увімкнення проектора.</p> <p>Цей параметр відображається, лише якщо для параметру Відтворення вмісту встановлено значення Вимкн. в меню проектора Операція.</p>

Налаштування	Параметри	Опис
Скинути налаштування параметра Мережа	—	<p>Скидання всіх відрегульованих значень параметрів у меню Мережа до налаштувань за замовчуванням.</p> <div style="border: 1px solid black; padding: 5px; margin-top: 10px;"> <p>Попередження</p> <p>Усі паролі, які були задані для меню Мережа також скинуті, і потрібно встановити їх повторно. Щоб неавторизовані користувачі не могли скинути паролі, встановіть параметр Мережа на Увімк. в меню Захист меню.</p> </div>



Після підключення проектора до мережі, можна вибрати налаштування проектора і контролювати проєціювання за допомогою сумісного веб-браузера. Завдяки цьому можна отримати віддалений доступ до проектора.

» Пов'язані посилання

- "Меню «Мережа»: меню «Параметри мережі»" [стор.223](#)
- "Art-Net" [стор.191](#)

Меню «Мережа»: меню «Параметри мережі»

Параметри меню **Параметри мережі** дозволяють вибрати основні параметри мережі.



У разі підключення через бездротову локальну мережу переконайтеся, в наступному, щоб увімкнути параметри бездротової локальної мережі:

- Увімкніть параметр **Живл. бездр. LAN** в меню **Керування** проектора.
- Якщо **Пароль керув. Web** не було встановлено, на екрані з'явиться підказка щодо встановлення паролю, перш ніж можна буде зберегти параметри мережі. Дотримуйтеся вказівок на екрані, щоб встановити пароль.

Налаштування	Параметри	Опис
Назва проектора	До 16 алфавітно-цифрових символів (не використовуйте символи " * + , / : ; < = > ? [\] ` ` і пробіли)	Введіть назву для ідентифікації проектора в мережі.
Пароль керув. Web	Від 8 до 32 алфавітно-цифрових символів (не використовуйте символи * : і пробіли)	Введіть пароль для використання під час доступу до проектора по мережі. (Ім'я користувача — EPSONWEB . За замовчуванням пароль не встановлено. Якщо Пароль керув. Web не встановлений, відображається екран помилки браузера. Встановіть пароль у меню Параметри мережі .)
Інтерфейс керування пріоритетами	Дротова LAN Бездротова мережа	Установлення пріоритетного шлюзу.

Налаштування	Параметри	Опис
Проста точка доступу	Увімкн. Вимкн.	Виберіть значення Увімкн. , щоб увімкнути режим простої точки доступу для прямого підключення пристроїв вхідного сигналу до вашого проектора. Переконайтеся, що виконано наступне: <ul style="list-style-type: none"> • Використання Режим швидкого підключення функції Epson iProjection • Використання підключення Screen Mirroring Параметр відображається, лише якщо для параметра Живл. бездр. LAN встановлено значення Увімкн. в меню проектора Керування
SSID	Автоматично призначений SSID	Відображення SSID проектора для вибору на вашому пристрої у простих підключеннях точок доступу.
Безпека	WPA2-PSK	Відображення типу безпеки для простих підключень точок доступу.
Пароль-фраза	Різні паролі-фрази довжиною від 8 до 63 символів	Введіть пароль-фразу проектора для входу у прості підключення точок доступу на своєму пристрої. Ви повинні встановити Пароль-фраза під час першого використання режиму простої точки доступу.
Сис. з б. м.	802.11ac (Wi-Fi 5) 802.11n (Wi-Fi 4)	Перевірка способу зв'язку між проектором і мобільним пристроєм. Найвні методи відрізняються залежно від країни та регіонів.
Канал	Доступні різні канали	Встановлює смугу частоти (канал), яка використовується у простих підключеннях точок доступу.

Налаштування	Параметри	Опис
Бездротова мережа	—	Докладніші відомості див. у таблиці меню Бездротова мережа .
Дротова LAN	—	Докладніші відомості див. у таблиці меню Дротова LAN .
Повід.про пошту	—	Докладніші відомості див. у таблиці меню Повід.про пошту .
Управління проектором	—	Докладніші відомості див. у таблиці меню Керув. проектором .
Проекція через мережу	—	Докладніші відомості див. у таблиці меню Проекція через мережу .

► Пов'язані посилання

- "Меню «Мережа»: меню «Бездротова мережа»" [стор.225](#)
- "Меню «Мережа»: меню «Дротова LAN »" [стор.227](#)
- "Меню «Мережа» — меню «Повід.про пошту»" [стор.228](#)
- "Меню «Мережа»: меню «Керув. проектором»" [стор.229](#)
- "Меню «Мережа»: параметри «Проекція через мережу»" [стор.231](#)

Меню «Мережа»: меню «Бездротова мережа»

У меню **Бездротова мережа** можна вибрати параметри бездротової мережі LAN.



- Увімкніть параметр **Живл. бездр. LAN** в меню **Керування** проектора.
- Якщо додаткову мережну карту для бездротової локальної мережі не встановлено, вимкніть параметр **Проста точка доступу** для вибору параметрів бездротової LAN.

У разі підключення до бездротової мережі наполегливо рекомендуємо виконати налаштування безпеки. Виконуйте інструкції адміністратора

мережної системи, що якої ви бажаєте підключитися, під час налаштування безпеки.

WPA – це шифрування, яке підтримує методи шифрування AES.



WPA2/WPA3-EAP і WPA3-EAP не підтримують безпеку WPA3 192-біт.

Налаштування	Параметри	Опис
Пошук точки доступу	Пошук вигляду	Пошук доступних точок доступу до бездротової мережі. Залежно від параметрів точки доступу їх може бути не відображено в списку.
SSID	До 32 алфавітно-цифрових символів	Введіть SSID (назва мережі) для системи бездротової мережі, до якої підключено проектор.
Безпека	WPA2/WPA3-PSK	Підключення в особистому режимі WPA2/WPA3. Спосіб шифрування обирається автоматично відповідно до параметрів точки доступу. Установіть таку саму пароль-фразу, як для точки доступу.
	WPA2/WPA3-EAP	Підключення в корпоративному режимі WPA2/WPA3. Спосіб шифрування обирається автоматично відповідно до параметрів точки доступу.
	WPA3-PSK	Підключення в особистому режимі WPA3. Зв'язок здійснюється за допомогою безпечного з'єднання WPA3. Використовується спосіб шифрування AES. Під час встановлення зв'язку між комп'ютером і проектором введіть значення, налаштоване для кодової фрази.

Налаштування	Параметри	Опис
	WPA3-EAP	Підключення в корпоративному режимі WPA3. Спосіб шифрування обирається автоматично відповідно до параметрів точки доступу.
	Відкрити	Налаштування безпеки не виконано.
Пароль-фраза (Для безпеки WPA2/WPA3-PSK та WPA3-PSK)	Різні паролі-фрази довжиною від 8 до 63 символів	Введіть попередньо надану пароль-фразу, що використовується в мережі. Після введення паролю-фрази та натискання кнопки [Enter] буде встановлено значення, яке відобразатиметься із зірочкою (*). Рекомендуємо періодично змінювати пароль-фразу з міркувань безпеки. У разі ініціалізації параметрів мережі буде повернуто початкову пароль-фразу.
Тип EAP (Для безпеки WPA2/WPA3-EAP та WPA3-EAP)	PEAP	Протокол автентифікації, що широко використовується а системах Windows Server.
	PEAP-TLS	Протокол автентифікації, що використовується а системах Windows Server. Установіть його в разі використання сертифіката клієнта.
	EAP-TLS	Протокол автентифікації, що широко застосовується для використання сертифіката клієнта.
	EAP-FAST	Виберіть ці значення в разі використання цих протоколів автентифікації.

Налаштування	Параметри	Опис
Ім'я користувача	До 64 алфавітно-цифрових символів	Введіть ім'я користувача для мережі. Щоб включити доменне ім'я, додайте його перед зворотним слешем та іменем користувача (домен\ім'я користувача). Під час імпорту сертифікату клієнта ім'я, на яке було видано сертифікат, встановлюється автоматично.
Пароль	До 64 алфавітно-цифрових символів	Введіть пароль для автентифікації. Після введення пароля та вибору команди Встановити , пароль відобразатиметься у вигляді зірочок (*). Параметр відображається, лише якщо для параметра Тип EAP встановлено значення PEAP або EAP-FAST .
Сертифікат клієнта	—	Імпорт сертифіката клієнта. Параметр відображається, лише якщо для параметра Тип EAP встановлено значення PEAP-TLS або EAP-TLS .
Перевірити сертифікат сервера	Увімкн. Вимкн.	Установіть значення Увімкн. для перевірки сертифіката сервера, якщо встановлено сертифікат ЦС.
Сертифікат ЦС	—	Імпорт сертифіката ЦС.
Ім'я RADIUS-сервера	До 64 алфавітно-цифрових символів	Введіть ім'я сервера для перевірки.

Налаштування	Параметри	Опис
IP-параметри	DHCP Адреса IP Маска підмережі Адреса шлюзу	Установіть для параметра DHCP : значення Увімкн. , якщо ваша мережа призначає адреси автоматично; встановіть значення Вимкн. для ручного введення Адреса IP мережі, Маска підмережі і Адр. маш.-шлюзу за допомогою чисел від 0 до 255 в кожному полі адреси. Забороняється застосовувати такі адреси: 0.0.0.0, 127.x.x.x, 192.0.2.x або від 224.0.0.0 до 255.255.255.255 (де x — це число від 0 до 255) в полі «IP-адреса», 255.255.255.255 або від 0.0.0.0 до 254.255.255.255 в полі «Маска підмережі» та 0.0.0.0, 127.x.x.x або від 224.0.0.0 до 255.255.255.255 в полі «Адреса шлюзу».
DNS-сервер 1 DNS-сервер 2	Різні IP-адреси	Введіть IP-адресу для DNS-сервера проектора за допомогою чисел від 0 до 255 в кожному полі адреси. DNS-сервер перетворює ім'я хоста. Не використовувати такі IP-адреси: 127.x.x.x (де x — число від 0 до 255). Якщо ці параметри не встановлено, і значення становлять 0.0.0.0., дані DNS-сервера отримуються за допомогою DHCP. Після отримання інформації значення залишаться 0.0.0.0.
IPv6	Увімкн. Вимкн.	Установіть значення Увімкн. , якщо потрібно підключити проектор до мережі, застосовуючи IPv6. IPv6 підтримується для контролю та управління мережею через Epson Web Control і PjLink.

Налаштування	Параметри	Опис
Автомат. Настройка	Увімкн. Вимкн.	Установіть значення Увімкн. , щоб автоматично призначати адреси відповідно до повідомлення маршрутизатора.
Викор. тимчас. адресу	Увімкн. Вимкн.	Установіть значення Увімкн. , щоб використовувати тимчасову адресу IPv6.
Показ IP-адреси	Увімкн. Вимкн.	Виберіть Он , щоб відображати IP-адресу на екрані відомостей мережі чи на головному екрані.

Меню «Мережа»: меню «Дротова LAN »

У меню **Дротова LAN** можна вибрати параметри дротової мережі LAN.

Налаштування	Параметри	Опис
IP-параметри	DHCP Адреса IP Маска підмережі Адреса шлюзу	Установіть для параметра DHCP : значення Увімкн. , якщо ваша мережа призначає адреси автоматично; встановіть значення Вимкн. для ручного введення Адреса IP мережі, Маска підмережі і Адр. маш.-шлюзу за допомогою чисел від 0 до 255 в кожному полі адреси. Забороняється застосовувати такі адреси: 0.0.0.0, 127.x.x.x, 192.0.2.x або від 224.0.0.0 до 255.255.255.255 (де x — це число від 0 до 255) в полі «IP-адреса», 255.255.255.255 або від 0.0.0.0 до 254.255.255.255 в полі «Маска підмережі» та 0.0.0.0, 127.x.x.x або від 224.0.0.0 до 255.255.255.255 в полі «Адреса шлюзу».

Налаштування	Параметри	Опис
DNS-сервер 1 DNS-сервер 2	Різні IP-адреси	Введіть IP-адресу для DNS-сервера проектора за допомогою чисел від 0 до 255 в кожному полі адреси. DNS-сервер перетворює ім'я хоста. Не можна використовувати такі IP-адреси: 127.x.x.x (де x — число від 0 до 255). Якщо ці параметри не встановлено, і значення становлять 0.0.0.0., дані DNS-сервера отримуються за допомогою DHCP. Після отримання інформації значення залишаються 0.0.0.0.
IPv6	Увімкн. Вимкн.	Установіть значення Увімкн. , якщо потрібно підключити проектор до мережі, застосовуючи IPv6. IPv6 підтримується для контролю та управління мережею через Epson Web Control і PLink.
Автомат. Налаштування	Увімкн. Вимкн.	Установіть значення Увімкн. , щоб автоматично призначати адреси відповідно до повідомлення маршрутизатора.
Викор. тимчас. адресу	Увімкн. Вимкн.	Установіть значення Увімкн. , щоб використовувати тимчасову адресу IPv6.
Показ IP-адреси	Увімкн. Вимкн.	Виберіть Он , щоб відображати IP-адресу на екрані відомостей мережі чи на головному екрані.

Меню «Мережа» — меню «Повід.про пошту»

За допомогою налаштування параметрів меню **Повід.про пошту** можна отримувати електронні повідомлення про попередження чи помилки, які виникають під час роботи проектора.

Налаштування	Параметри	Опис
Повід.про пошту	Увімкн. Вимкн.	Коли встановлено значення Увімкн. , на вказані адреси електронної пошти надсилаються попередження й повідомлення про помилки, які виникають під час роботи проектора.
Сервер SMTP	Різні IP-адреси	Введіть IP-адресу для сервера SMTP проектора за допомогою чисел від 0 до 255 в кожному полі адреси. Не використовуйте такі адреси: 127.x.x.x, 192.0.2.x або від 224.0.0.0 до 255.255.255.255 (де x – число від 0 до 255).
Автентифікація	Відкрити Auth SSL TLS	Виберіть тип автентифікації сервера SMTP.
Номер порту	Від 1 до 65535 (за умовчанням: 25)	Введіть номер для номера порту сервера SMTP.
Ім'я користувача	До 64 алфавітно-цифрових символів	Введіть ім'я користувача для сервера SMTP.
Пароль	До 64 алфавітно-цифрових символів	Введіть пароль автентифікації для сервера SMTP.

Налаштування	Параметри	Опис
Від	До 64 алфавітно-цифрових символів	Введіть адресу електронної пошти відправника.
Парам. адреси 1 Парам. адреси 2 Парам. адреси 3	(не використовуйте символи " () , : ; < > [\] і пробіли)	Введіть адресу електронної пошти, яка не містить особистої інформації. Виберіть адресу електронної пошти та виберіть сповіщення, яке ви бажаєте отримати. Введіть адресу електронної пошти, яка не містить особистої інформації.

Меню «Мережа»: меню «Керув. проектором»

Параметри в меню **Управління проектором** дають змогу вибирати параметри для керування проектором через мережу.

Налаштування	Параметри	Опис
Зв'яз. між команд.	Захищено Сумісно	Вибирає спосіб автентифікації для передачі команд. Якщо використовується Зв'яз. між команд., встановіть Monitor: Пароль або Пароль керув. Web .  Мережа > Параметри мережі > Пароль керув. Web Встановіть Захищено , коли виконуєте дайджест автентифікацію за допомогою Пароль керув. Web . Необхідно встановити останню версію програмного забезпечення Epson Projector Management. Встановіть Сумісно , коли виконуєте автентифікацію звичайним текстом за допомогою Monitor: Пароль (до 16 алфавітно-цифрових символів). Виберіть Сумісно , коли відстежуєте проектори з перемикачем і системним контролером або за допомогою Epson Projector Management версії 5.30 або більш ранньої.
Пароль Monitor	До 16 алфавітно-цифрових символів (не використовуйте пробіли або будь-які символи, окрім @)	Введіть пароль для моніторингу проекторів за допомогою комутатора та системного контролера або за допомогою Epson Projector Management версії 5.30 або ранішої. Переконайтеся, що Пароль Monitor збігається з паролем, встановленим для комутатора або системного контролера.
Налашт. Web API	Web API	Виберіть Увімкн. , щоб увімкнути функцію Web API.

Налаштування	Параметри	Опис
	Автентифікація	Обирає безпеку проектора для використання під час зв'язку Web API. Відкрито: Налаштування безпеки не виконано. Digest: Зв'язок здійснюється за допомогою автентифікації API (дайджест автентифікація). Детальнішу інформацію див. у пункті <i>Web API Specifications for Projectors</i> .
Основне керування	Увімкн. Вимкн.	Встановіть Увімкн. , щоб контролювати та керувати використанням проектор за допомогою Основне керування у Epson Web Control . Цей параметр відображається, лише якщо для параметра Відтворення вмісту встановлено значення Вимкн. в меню проектора Операція .
Пароль Remote	Від 8 до 32 алфавітно-цифрових символів (не використовуйте символи * : і пробіли)	Введіть пароль для доступу до проектора за допомогою Основне керування у Epson Web Control . (Ім'я користувача — EPSONREMOTE . За замовчуванням пароль не встановлено.)
PJLink	Увімкн. Вимкн.	Установіть значення Увімкн. , щоб увімкнути функцію сповіщень PJLink.

Налаштування	Параметри	Опис
Пароль PJLink	До 32 алфавітно-цифрових символів (не використовуйте пробіли та інші символи, окрім @)	Введіть пароль для використання протоколу PJLink для керування проектором. Ви повинні встановити Пароль PJLink під час першого використання функції PJLink.
IP-адреса	Різні IP-адреси	Введіть IP-адресу, щоб отримати робочий статус проектора, коли увімкнена функція Сповіщення PJLink. Введіть адреси, використовуючи від 0 до 255 у кожному полі адреси. Не використовуйте такі адреси: 127.x.x.x або від 224.0.0.0 до 255.255.255.255 (де x – число від 0 до 255).
SNMP	Увімкн. Вимкн.	Встановлення значення Увімкн. дає змогу контролювати стан проектора за допомогою протоколу SNMP. Щоб використовувати протокол SNMP для контролю стану проектора, потрібно встановити на комп'ютері програму адміністрування протоколу SNMP. Керування настройками протоколу SNMP має виконувати адміністратор мережі.
Уловлюв.адр. IP 1 Уловлюв.адр. IP 2	Різні IP-адреси	Введіть до двох IP-адрес, щоб отримувати сповіщення SNMP (числа від 0 до 255 в кожному полі адреси). Не використовуйте такі адреси: від 224.0.0.0 до 255.255.255.255 (де x – число від 0 до 255).

Налаштування	Параметри	Опис
Назва спільноти	До 32 алфавітно-цифрових символів (не використовуйте пробіли та інші символи, окрім @)	Введіть назву спільноти SNMP. Ви повинні встановити Назва спільноти під час першого використання функції SNMP.
AMX Device Discovery	Увімкн. Вимкн.	Щоб скористатися функцією AMX Device Discovery для пошуку проектора, встановіть для цього параметра значення Увімкн.
Crestron Connected	Увімкн. Вимкн.	Установіть для цього параметра значення Увімкн. , лише якщо потрібно відстежувати проектор чи керувати ним через мережу за допомогою системи Crestron Connected. Якщо ввімкнено функцію Crestron Connected, функція Epson Message Broadcasting у програмі Epson Projector Management стає недоступною.
Crestron XiO Cloud	Увімкн. Вимкн.	Установіть на Увімкн. , щоб контролювати свій проектор та інші пристрої через мережу за допомогою послуги Crestron XiO Cloud.
Control4 SDDP	Увімкн. Вимкн.	Установіть значення Увімкн. , щоб дозволити отримання інформації про пристрій за допомогою протоколу SDDP (Control4 Simple Device Discovery Protocol).

Налаштування	Параметри	Опис
Art-Net	Увімкн. Вимкн.	Встан. значення Увімкн. дає змогу керувати проектором за допомогою протоколу Art-Net. <ul style="list-style-type: none"> • Net: введіть номер для параметра Net проектора від 0 до 127 (за замовчуванням — 0). • Sub-Net: введіть номер для параметра Sub-Net проектора від 0 до 15 (за замовчуванням — 0). • Universe: введіть номер для параметра Universe проектора від 0 до 15 (за замовчуванням — 0). • Відкрити канал: введіть початковий канал для передачі за протоколом Art-Net від 1 до 495 (за замовчуванням — 1).
Безпечне HTTP-з'єднання	Увімкн. Вимкн.	Для посилення безпеки під час використання функції «Керування Web» передача даних між проектором і комп'ютером відбувається в зашифрованому вигляді. При налаштуванні параметрів безпеки за допомогою функції «Керування Web» рекомендується встановити для цього параметра значення Увімкн.
Сертифікат веб-сервера	—	Імпорт сертифіката веб-сервера для безпечного HTTP-з'єднання.

Меню «Мережа»: параметри «Проекція через мережу»

Параметри меню Проекція через мережу дозволяють вибрати основні параметри, пов'язані з **проєціюванням через мережу**.

Налаштування	Параметри	Опис
Ключове слово проектора	Увімкн. Вимкн.	Установіть значення Увімкн. , щоб встановити захисний пароль для запобігання доступу до проектора осіб, що не перебувають у приміщенні, де встановлено проектор. Потрібно ввести випадкове ключове слово, яке відображається на комп'ютері, на якому запущено Epson iProjection, щоб отримати доступ до проектора та надати доступ до поточного екрана.
Epson iProjection	Увімкн. Вимкн.	Установіть значення Увімкн. , щоб використовувати функцію Epson iProjection.
SSID Display	Увімкн. Вимкн.	Виберіть Увімкн. , щоб відображати SSID на екрані інформації про мережу чи на головному екрані.
Показати інфо LAN	Текст і QR-код Текст	Установіть формат відображення інформації про мережу проектора. Підключити мобільний пристрій до проектора через мережу можна після зчитування QR-коду за допомогою Epson iProjection.
Пароль модератора	Номер із чотирьох цифр	Введіть ключове слово, щоб отримати доступ до проектора в ролі Модератора за допомогою Epson iProjection. (За замовчуванням пароль не встановлено.)
Відображати ключові слова	Увімкн. Вимкн.	Встановити в положення Увімкн. , щоб показати ключове слово на проекції зображення, коли надано доступ на проектор через Epson iProjection. Доступно, коли для параметра Ключове слово* встановлено значення Увімкн.

Налаштування	Параметри	Опис
Screen Mirroring	Увімкн. Вимкн.	Установіть значення Увімкн. , щоб увімкнути функцію Screen Mirroring.
Перер. з'єднання	Увімкн. Вимкн.	Установіть значення Увімкн. , щоб дозволити переривання проєціювання зображення іншим користувачем Щоб використовувати два джерела Screen Mirroring, виберіть значення Вимкн.
Налашт. продуктивн.	1 (Точно) 2 3 4 (Швидко)	Регулювання швидкості/якості функції Screen Mirroring. 1: підвищення якості зображення. 4: підвищення швидкості обробки.
Інформація про Screen Mirroring	Увімкн. Вимкн.	Установіть значення Увімкн. , щоб відображати відомості про підключення під час проєціювання із джерела Screen Mirroring.
Message Broadcasting	Увімкн. Вимкн.	Встановіть значення Увімкн. для отримання повідомлень від Epson Projector Management. Деталі див. у <i>Посібник з експлуатації Epson Projector Management</i> . Параметр відображається, лише якщо для параметра Crestron Connected встановлено значення Вимкн. в меню проектора Керув. проектором
Спільний екран	Увімкн. Вимкн.	Установіть значення Увімкн. , щоб увімкнути спільний екран між мережевими проекторами.
Режим з'єднання	Увімкн.ключові слова Вимкн. ключові слова	Установіть значення Вимкн. ключові слова , щоб пропустити автентифікацію ключових слів для інших проекторів для швидкого підключення до них.

► Пов'язані посилання

- "Отримання останніх версій документів" [стор.10](#)
- "Спільний екран" [стор.169](#)

Параметри в меню **Кілька проєкцій** дають змогу налаштувати кілька проекторів на проєціювання одного об'єданого зображення.

Часто використовува...	Кілька проєкцій	
Зображення	Ідентиф. проектора	Вимкн.
Сигнал вводу-виводу	Мозаїка	
Встановлення	Геометр. корекція	Quick Corner
Дисплей	Перехід краю	
Операція	Масштаб	
Керування	Однорідний колір	
Мережа	Режим освітлення	Звичайний
Кілька проєкцій	Узгодження кольорів	
Память	RGBCMY	
ЕСО	Скинути налашт. параметр...	
Первинні/Усі налашт...	Память	
	Зберегти в пам'ять	
	Завант. з пам'яті	
	Переймен. пам'ять	
	Стерти з пам'яті	
	Скинути налаштування па...	
	ЕСО	

Налаштування	Параметри	Опис
Перехід краю	Перехід краю Лівий край Правий край Показчик ліній Показчик зразків Колір показчика	Розмиває межі між кількома зображеннями для створення суцільного екрану.
Рівень чорного	Регулюван. кольору Виправлення зони Скинути	Налаштовує чорний колір області перекриття зображення. Цей параметр відображається лише, коли параметр Перехід встановлено на Увімк. для параметрів Верхній край , Нижній край , Лівий край або Правий край .
Масштаб	—	Див. в таблиці меню Зображення докладні відомості про параметри Масштаб .
Однорідний колір	—	Див. в таблиці меню Керування докладні відомості про параметри Однорідний колір .
Режим освітлення	—	Див. в таблиці меню Операція докладні відомості про параметри Режим освітлення .
Узгодження кольорів	Рівень регулюв. Червоний Зелений Синій Яскравість	Виправлення різниці між відтінком і яскравістю проєкції кожного зображення.
RGBCMY	—	Див. в таблиці меню Зображення докладні відомості про параметри RGBCMY .

Налаштування	Параметри	Опис
Ідентиф. проектора	Вимкн. від 1 до 9	Призначення ідентифікатора проектора, в разі використання декількох проекторів.
Мозаїка	Стовпець Порядок стовпців	Налаштовує кількість розділених екранів і положення кожного зображення.
Геометр. корекція	—	Див. в таблиці меню Встановлення докладні відомості про параметри Геометр. корекція .

Налаштування	Параметри	Опис
Скинути налашт. параметра Кілька проєкцій	—	Скидання всіх відрегульованих значень параметрів у меню Кілька проєкцій до налаштувань за замовчуванням.

► Пов'язані посилання

- "Параметри встановлення проектора: меню «Встановлення»" [стор.208](#)
- "Перехід країв зображення" [стор.130](#)
- "Регулювання рівня чорного" [стор.132](#)
- "Параметри якості зображення: меню «Зображення»" [стор.201](#)
- "Параметри адміністрування проектора: меню «Керування»" [стор.217](#)
- "Параметри функцій проектора: меню «Операція»" [стор.213](#)
- "Система ідентифікації проектора для керування кількома проекторами" [стор.124](#)
- "Узгодження кольорів зображення" [стор.131](#)

За допомогою параметрів у меню **Пам'ять** можна керувати збереженням і завантаженням параметрів якості зображення в пам'яті проектора.

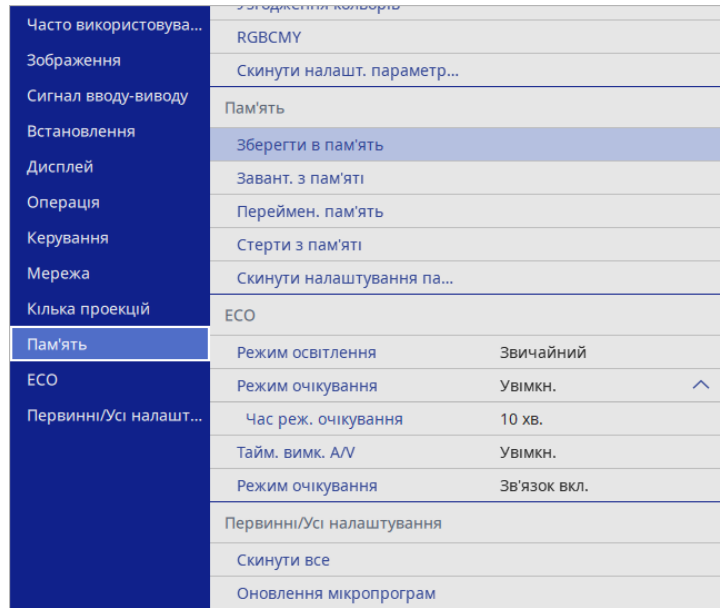

» Пов'язані посилання

- "Зберігання налаштувань і застосування збережених налаштувань" [стор.123](#)

Налаштування	Параметри	Опис
Зберегти в пам'ять	Пам'ять від 1 до 10	Зберігання наборів користувацьких налаштувань у пам'яті проектора.
Завант. з пам'яті	Пам'ять від 1 до 10	Завантаження збережених налаштувань пам'яті та застосування їх до поточного зображення.
Переймен. пам'ять	Пам'ять від 1 до 10	Зміна імен параметрів пам'яті.
Стерти з пам'яті	Пам'ять від 1 до 10	Видалення збереженої пам'яті.
Скинути налаштування пам'яті	—	Видалення всіх даних, збережених у пам'яті.

Параметри меню **ЕСО** дозволяють змінити різні функції з метою заощадження енергії.

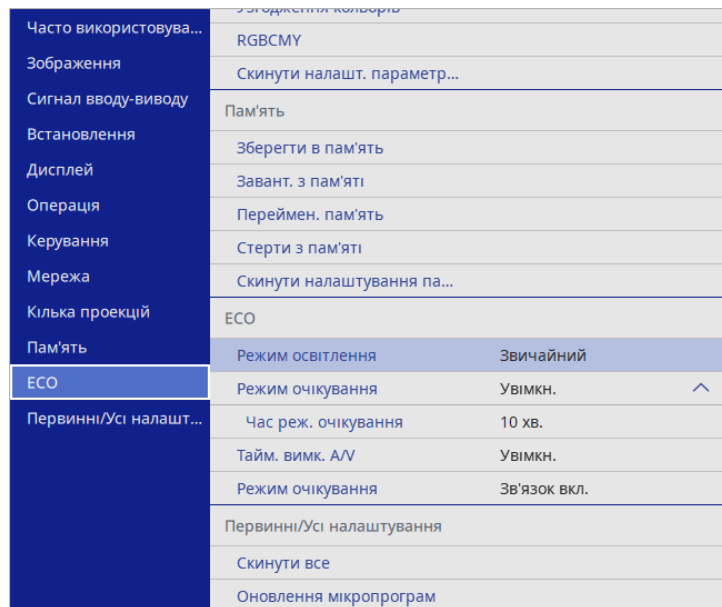

Налаштування	Параметри	Опис
Режим очікування	—	Див. в таблиці меню Операція докладні відомості про параметри Режим очікування .

» Пов'язані посилання

- "Параметри функцій проектора: меню «Операція»" [стор.213](#)

Налаштування	Параметри	Опис
Режим освітлення	—	Див. в таблиці меню Операція докладні відомості про параметри Режим освітлення .
Режим сну	—	Див. в таблиці меню Операція докладні відомості про параметри Режим очікування .
Час реж. сну	—	Див. в таблиці меню Операція докладні відомості про параметри Таймер режиму очікування .
Тайм. вимк. A/V	—	Див. в таблиці меню Операція докладні відомості про параметри Тайм. вимк. A/V .

Параметри в меню **Первинні/Усі налаштування** дають змогу скидати певні параметри проектора до налаштувань за замовчуванням і переводять проектор у режим оновлення мікропрограм. Таким чином ви можете оновити мікропрограму.

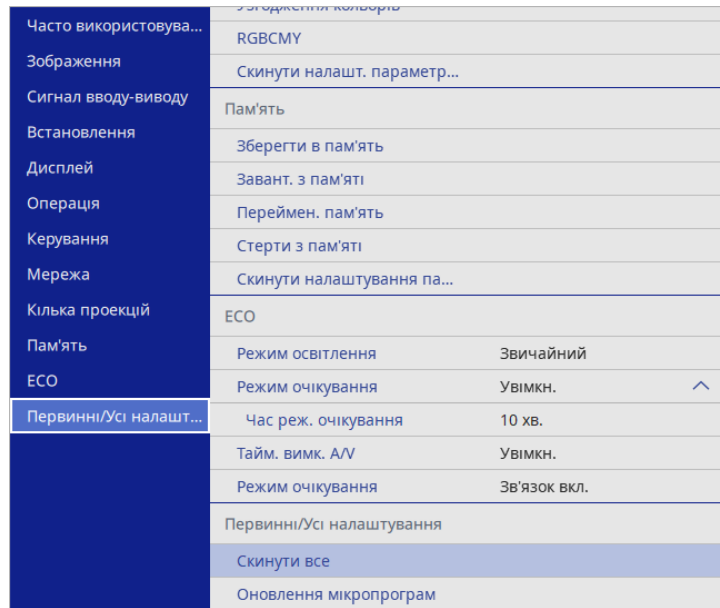

Налаштування	Параметри	Опис
Імпортувати пакет налашт.	Так Ні	Імпортує налаштування меню, збережені на USB-накопичувачі або комп'ютері.

Скидання всіх параметрів

Після вибору **Скинути все** відобразиться такий екран.

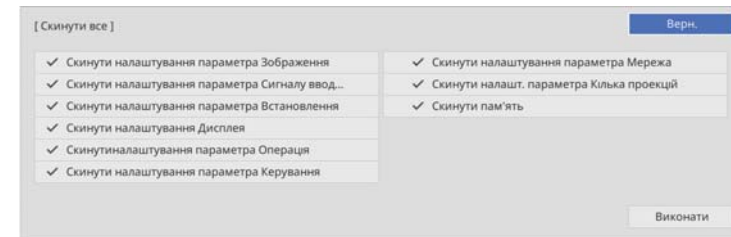

Якщо не потрібно скидати значення в певних меню, зніміть прапорці поруч із назвами меню. Щоб скинути значення параметрів, виберіть **Виконати**.

Не можна скинути такі налаштування:

- **Цифрове збільшення**
- **Зсув зображення**
- **Шаблон користувача**
- **Мова**

Попередження

Якщо виконати **Скинути все**, усі паролі, які були задані для меню **Мережа** також скинуті, і потрібно встановити їх повторно. Щоб неавторизовані користувачі не могли скинути паролі, встановіть параметр **Мережа** на **Увімк.** в меню **Захист меню**.

Налаштування	Параметри	Опис
Скинути все	—	Дає змогу вибирати меню для скидання параметрів до налаштувань за умовчанням.
Оновлення мікропрограм	—	Слугує для входу в режим оновлення мікропрограм для їхнього оновлення за допомогою портів USB-A або USB-B.
Експортувати пакет налашт.	Так Ні	Експортує налаштування меню проектора на USB-накопичувач або комп'ютер, що дозволяє копіювати їх на інші проектори тієї ж моделі.



Для меню **Мережа** якщо увімкнути параметр **Захист меню** параметри не повернуться до значень за замовчуванням при використанні опції **Скидання всіх параметрів**.

► Пов'язані посилання

- "Оновлення мікропрограми" [стор.256](#)

Після вибору параметрів меню для одного проектора можна за допомогою вказаних нижче методів скопіювати ці параметри на інші проектори, за умови, що вони такої самої моделі.

- Налаштування за допомогою накопичувача USB.
- Налаштування через підключення до ПК і проектора за допомогою кабелю USB.
- За допомогою програми Epson Projector Management.

Не можна скопіювати на окремий проектор унікальну інформацію, зокрема **Час освітлення** або **Статус**.



- Перед регулюванням параметрів зображення, як-от «Корекція трапець», виконайте групове налаштування. Оскільки значення регулювання зображення також скопійовано на інший проектор, регулювання, які ви виконали до групового налаштування, було перезаписано, тому відрегульований екран може змінитися.
- Під час копіювання налаштувань меню з одного проектора на інший, логотип користувача також копіюється. Не реєструйте інформацію, якою ви не бажаєте розповсюджувати між кількома проекторами, як логотип користувача.
- Переконайтеся, що для параметра **Діапаз. нал. пак.** вибрано налаштування **Обмежений**, щоб не копіювати такі налаштування:
 - Налаштування **Захисний пароль**
 - **EDID** у меню **Сигнал вводу-виводу**
 - Налаштування меню **Мережа**
 - **Керування > Діапаз. нал. пак.**

Обережно

Компанія Epson не несе відповідальності за помилки групового налаштування та витрати, що пов'язані з виправленням цих помилок, через відключення електроенергії, помилок зв'язку чи інших проблем, що можуть бути спричинені через несправності.

» Пов'язані посилання

- "Перенесення налаштувань з накопичувача USB" [стор.240](#)
- "Перенесення налаштувань з комп'ютера" [стор.241](#)

Перенесення налаштувань з накопичувача USB

Скопіювати параметри меню з одного проектора на інший проектор аналогічної моделі можна за допомогою USB-флеш-накопичувача.



- USB-флеш-накопичувач повинен бути в 16/32 форматі FAT, а будь-які функції безпеки повинні бути вимкнені. Перш ніж використовувати накопичувач для групового налаштування, видаліть всі файли, інакше параметри можуть неправильно зберегтися.
- Ви також можете використовувати цей метод пакетного налаштування з меню проектора.

- 1** Від'єднайте кабель живлення від проектора та переконайтеся, що всі індикатори проектора вимкнено.
- 2** Підключіть порожній USB-накопичувач до порту проектора USB-A.
- 3** Утримуйте кнопку [Esc] на пульті дистанційного керування або панелі керування, а також підключіть кабель живлення до проектора.
- 4** Коли всі індикатори проектора засвітяться, відпустіть кнопку [Esc]. Індикатори почнуть блимати, а файл групового налаштування запишеться на USB-флеш-накопичувач. Після завершення запису проектор вимкнеться.

Обережно

Не від'єднуйте кабель живлення та не виймайте USB-флеш-накопичувач із проектора під час записування файлу. Якщо кабель живлення або USB-флеш-накопичувач від'єднано, проектор може не запуститися.

5 Вийміть USB-флеш-накопичувач.



Назва файлу групового налаштування: PJCONFDATA.bin. Якщо потрібно змінити назву файлу, додайте текст після «PJCONFDATA», використовуючи лише алфавітно-цифрові символи. Якщо змінити розділ «PJCONFDATA» в імені файлу, проектор може не розпізнати файл належним чином.

6 Від'єднайте кабель живлення від проектора, на який потрібно скопіювати параметри, та впевніться, що всі індикатори проектора вимкнено.

7 Підключіть USB-накопичувач, на якому міститься файл пакетного налаштування, до порту проектора USB-A.

8 Утримуйте кнопку [Menu] на пульті дистанційного керування або панелі керування, а також підключіть кабель живлення до проектора.

9 Коли всі індикатори проектора засвітяться, відпустіть кнопку [Menu]. (Індикатори світлитимуться впродовж приблизно 75 с.).

Коли всі індикатори починають блимати, налаштування записуються. Після завершення запису проектор вимкнеться.

Обережно

Не від'єднуйте кабель живлення та не виймайте USB-флеш-накопичувач із проектора під час записування файлу. Якщо кабель живлення або USB-флеш-накопичувач від'єднано, проектор може не запуститися.

10 Вийміть USB-флеш-накопичувач.

Перенесення налаштувань з комп'ютера

Скопіювати параметри меню з одного проектора на інший аналогічної моделі можна, з'єднавши комп'ютер із проектором за допомогою USB-кабелю.



- Ви можете скористатися методом групового налаштування в таких версіях операційних систем:
 - Windows 10 або новіші версії
 - macOS 10.13.x і новіші версії
- Ви також можете використовувати цей метод пакетного налаштування з меню проектора.

1 Від'єднайте кабель живлення від проектора та переконайтеся, що всі індикатори проектора вимкнено.

2 Підключіть USB-кабель до USB-порту комп'ютера та порту USB-B проектора.

3 Утримуйте кнопку [Esc] на пульті дистанційного керування або панелі керування, а також підключіть кабель живлення до проектора.

4 Коли всі індикатори проектора засвітяться, відпустіть кнопку [Esc]. Комп'ютер розпізнає проектор як знімний диск.

- 5** Відкрийте піктограму чи папку зі знімним диском і збережіть файл групового налаштування на комп'ютері.



Назва файлу групового налаштування: PJCONFDATA.bin. Якщо потрібно змінити назву файлу, додайте текст після «PJCONFDATA», використовуючи лише алфавітно-цифрові символи. Якщо змінити розділ «PJCONFDATA» в імені файлу, проектор може не розпізнати файл належним чином.

- 6** Вийміть USB-пристрій (в ОС Windows) або перетягніть піктограму знімного диску до «кошика» (Mac).
- 7** Від'єднайте USB-кабель.
Проектор вимкнеться.
- 8** Від'єднайте кабель живлення від проектора, на який потрібно скопіювати параметри, та впевніться, що всі індикатори проектора вимкнено.
- 9** Підключіть USB-кабель до USB-порту комп'ютера та порту USB-B проектора.
- 10** Утримуйте кнопку [Menu] на пульті дистанційного керування або панелі керування, а також підключіть кабель живлення до проектора.
- 11** Коли всі індикатори проектора засвітяться, відпустіть кнопку [Menu].
Комп'ютер розпізнає проектор як знімний диск.

- 12** Скопіюйте файл пакетного налаштування (PJCONFDATA.bin), збережений на комп'ютері, в папку верхнього рівня знімного диску.



Не копіюйте жодні інші файли чи папки на знімний диск, окрім файлу групового налаштування.

- 13** Вийміть USB-пристрій (в ОС Windows) або перетягніть піктограму знімного диску до «кошика» (Mac).

- 14** Від'єднайте USB-кабель.

Коли всі індикатори починають блимати, налаштування записуються. Після завершення запису проектор вимкнеться.



Обережно

Не від'єднуйте шнур живлення від проектора, коли файл записується. Якщо кабель живлення від'єднано, проектор може запуститися неправильно.

► Пов'язані посилання

- "Повідомлення про помилку під час групового налаштування" [стор.242](#)

Повідомлення про помилку під час групового налаштування

Індикатори проектора сигналізують про помилку під час виконання операції групового налаштування. Перевірте стан індикаторів проектора та виконуйте вказівки, описані в цій таблиці.

Статус індикатора	Проблема та її вирішення
<ul style="list-style-type: none"> • Лазер: оранжевий – швидко блимає • Темп.: Оранжевий - швидко блимає 	<p>Можливо, файл пакетного налаштування пошкоджено або USB-накопичувач підключено неправильно.</p> <p>Від'єднайте накопичувач USB, від'єднайте, а потім під'єднайте кабель живлення проектора та повторіть спробу.</p>
<ul style="list-style-type: none"> • Живлення: синій — швидко блимає • Стан: Синій - швидко блимає • Лазер: оранжевий – швидко блимає • Темп.: Оранжевий - швидко блимає 	<p>Можливо, відбувся збій запису налаштувань та у прошивці проектора сталася помилка.</p> <p>Припиніть використовувати проектор і від'єднайте його від розетки. Зверніться за допомогою в компанію Epson.</p>

Обслуговування проектора

Щоб обслужити проектор, виконуйте вказівки, що наведені в цих розділах.

► Пов'язані посилання

- "Обслуговування проектора" [стор.245](#)
- "Очищення вікна проєціювання" [стор.246](#)
- "Очищення датчика перешкод" [стор.247](#)
- "Очищення корпусу проектора" [стор.248](#)
- "Обслуговування повітряного фільтру та вентиляційних отворів" [стор.249](#)
- "Регулювання Суміщення кольорів (Вирівнювання панелі)" [стор.254](#)
- "Оновлення мікропрограми" [стор.256](#)

Може знадобитися періодичне очищення вікна проєціювання та датчика перешкод, а також повітряного фільтру та вентиляційних отворів, щоб запобігти перегріванню проектора через блокування вентиляції.

Замінювати самостійно слід лише повітряний фільтр і батареї пульта дистанційного керування. У разі потреби замінити деталь, зверніться до компанії Epson або авторизованого агента з обслуговування Epson.

Попередження

Перш ніж очищати деталі проектора, вимкніть його та витягніть з розетки кабель живлення. Дозволено відкривати кришки на проекторі лише згідно з інструкціями в цьому посібнику. Небезпечне електричне напруження проектора може призвести до травмування.

Очищуйте віконце проєкції періодично, або коли на його поверхні з'являється пил або плями.

- Щоб стерти пил або плями, обережно протріть віконце проєкції чистим і сухим папером для очищення об'єктива.
- Якщо віконце проєкції пильне, продуйте пил за допомогою компресора, а потім протріть віконце проєкції.

Попередження

- Перш ніж очищати віконце проєкції, вимкніть проєктор та від'єднайте кабель живлення.
- Щоб видалити пил, не використовуйте жодні займісті газові спреї, наприклад, балон зі стиснутим повітрям. Є загроза пожежі через підвищене виділення тепла проєктором.

Попередження

- Не протирайте віконце проєкції одразу після вимкнення проєктора. Це може пошкодити віконце проєкції.
- Заборонено використовувати для очищення віконце проєкції тверді матеріали та наражати об'єktiv на удари, інакше він може пошкодитися.

Очищуйте скло датчика перешкод проектора періодично або після відображення повідомлення про видалення перешкод в робочій області проектора. Щоб стерти пил або плями, обережно протріть датчики папером для очищення об'єктива.

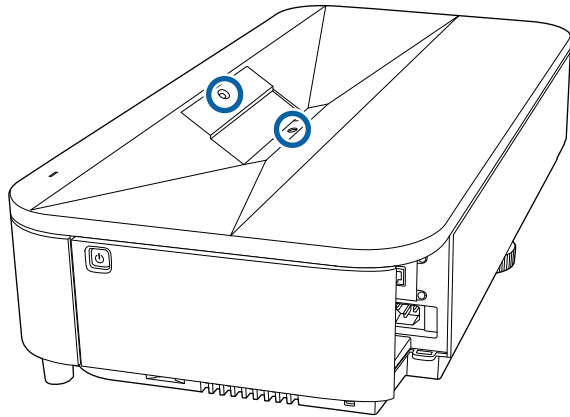

Попередження

Для очищення датчика перешкод заборонено використовувати очищувачі для об'єктивів, що містять легкозаймісті гази. Є загроза пожежі через підвищене виділення тепла проектором.

Попередження

Заборонено використовувати для очищення датчика перешкод очищувач для скла або тверді матеріали та наражати датчик на удари. Пошкодження поверхні датчика може призвести до неправильної роботи.

Перш ніж очищати корпус проектора, вимкніть його та від'єднайте кабель живлення.

- Витирайте пил чи бруд за допомогою м'якої сухої тканини без ворсу.
- Бруд, що не змивається, слід витирати за допомогою м'якої тканини, що змочена водою з м'яким мильним розчином. Заборонено розпилювати рідину просто на проектор.

Попередження

Заборонено застосовувати для очищення корпусу проектора віск, спирт, бензин, розчинник та інші хімічні речовини. Це може призвести до пошкодження корпусу. Заборонено використовувати балончики зі скрапленням повітрям, оскільки можуть утворитися залишки легкозаймистих газів.

Регулярне обслуговування фільтрів важливе для підтримки проектора а робочому стані. Очищуйте повітряний фільтр, коли з'являється повідомлення про те, що температура проектора досягла максимального рівня. Рекомендується чистити ці деталі кожні 20 000 годин. Якщо проектор працює в особливо заповненому середовищі, очищення потрібно здійснювати частіше. (Припускається, що проектор використовується в середовищі, де маса літаючих у повітрі частинок менша за 0,04–0,2 мш/м3.)

Попередження

Якщо не виконувати регулярне обслуговування, з'явиться повідомлення проектора Epson про те, що температура проектора досягла максимального рівня. Не чекайте, доки з'явиться це повідомлення. Виконуйте обслуговування фільтра проектора регулярно, оскільки тривала дія високої температури може знизити термін експлуатації проектора.

► Пов'язані посилання

- "Очищення повітряного фільтра" [стор.249](#)
- "Заміна повітряного фільтра" [стор.251](#)
- "Очищення отворів повітрязбірника" [стор.253](#)

Очищення повітряного фільтра

Повітряний фільтр проектора потрібно чистити, якщо:

- На фільтрі накопичився пил.
- Відображається повідомлення про те, що потрібно очистити фільтр.

1 Вимкніть проектор і від'єднайте кабель живлення.

2 Обережно зніміть точки кріплення передньої кришки з лівого та правого боку кришки.

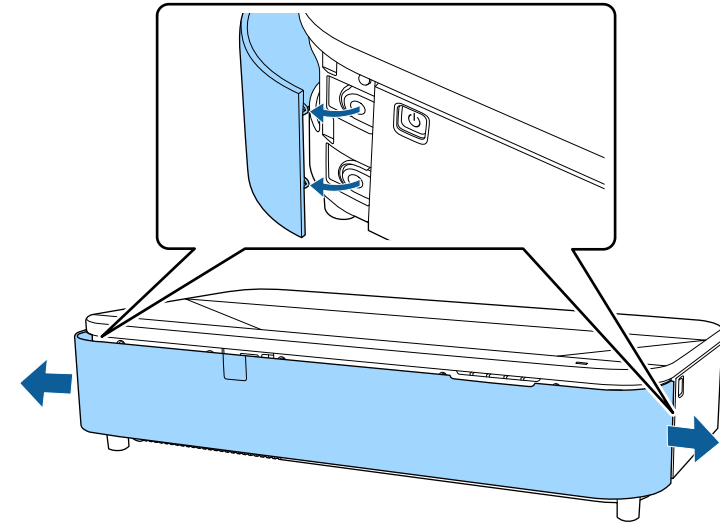

3 Зніміть передню кришку.

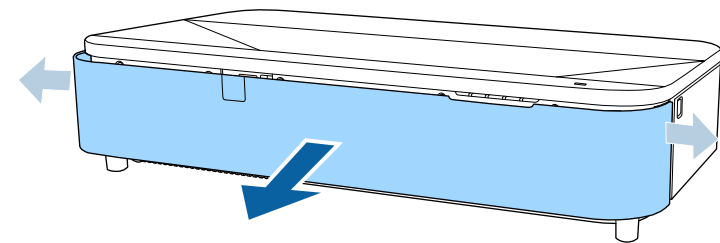

- 4** Зсуньте засувку на кришці повітряного фільтра і витягніть кришку повітряного фільтра.

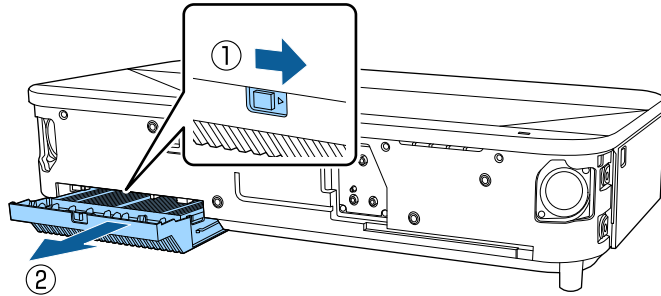

- 5** Витягніть повітряний фільтр із кришки повітряного фільтра.

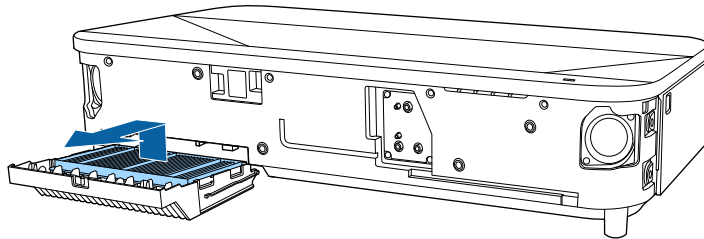

- 6** Пропилососьте передню частину повітряного фільтра (сторона з виступами), щоб видалити залишки пилу.

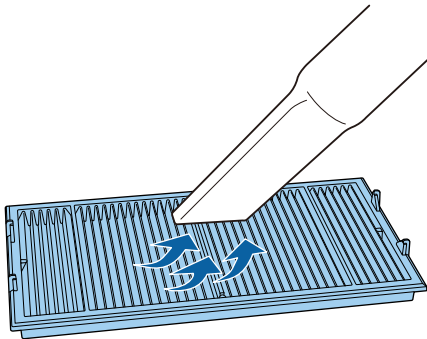

Попередження

- Заборонено промивати повітряний фільтр у воді чи використовувати для його очищення порошки чи розчинники.
- Заборонено використовувати скраплене повітря. Можуть утворитися залишки легкозаймистих газів, а пил чи бруд можуть потрапити в оптичну схему проектора чи інші чутливі області.

- 7** Помістіть повітряний фільтр чотирма вкладками вниз, як показано.

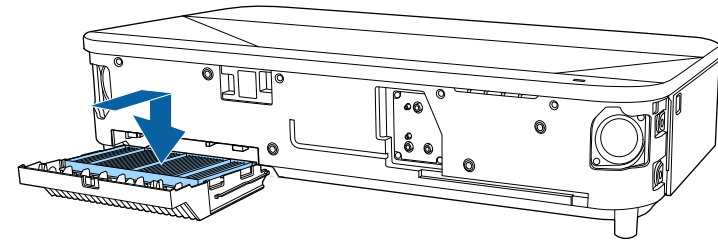

Попередження

Не натискайте кришку повітряного фільтра, щоб закрити її вкладками повітряного фільтра догори. Це може призвести до пошкодження проектора.

- 8** Вставте кришку повітряного фільтра, доки вона не стане на місце.

9 Замініть передню кришку.

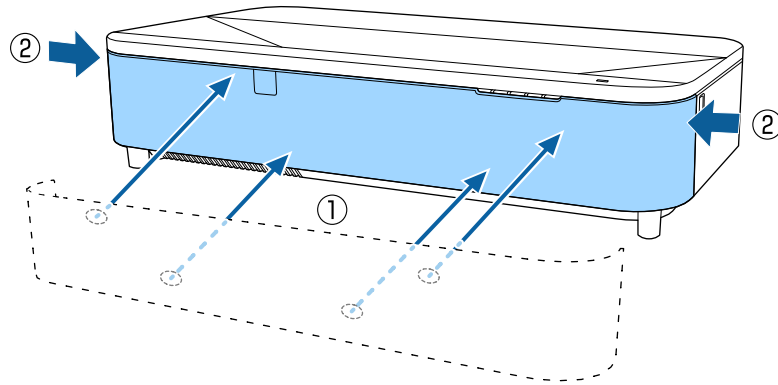

Заміна повітряного фільтра

Повітряний фільтр слід замінити в таких ситуаціях:

- якщо після очищення повітряного фільтра з'являється повідомлення про потребу його очистити чи замінити.
- якщо повітряний фільтр розірваний чи пошкоджений.

Повітряний фільтр можна замінити, якщо проектор змонтовано на стелі або стоїть на столі.

1 Вимкніть проектор і від'єднайте кабель живлення.

2 Обережно зніміть точки кріплення передньої кришки з лівого та правого боку кришки.

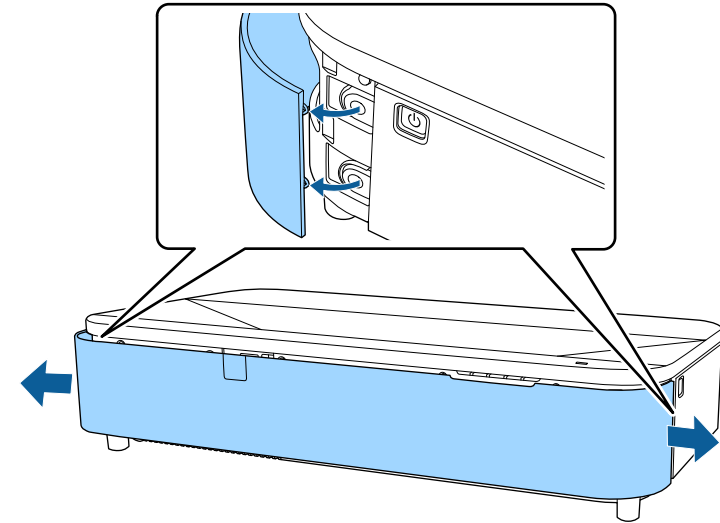

3 Зніміть передню кришку.

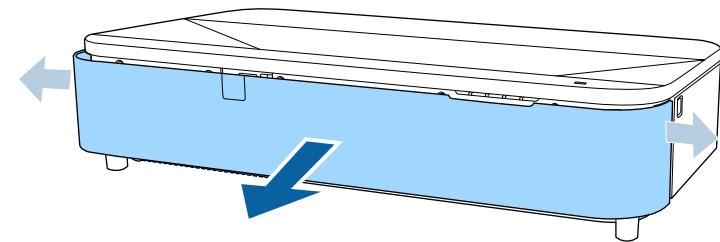

- 4** Зсуньте засувку на кришці повітряного фільтра і витягніть кришку повітряного фільтра.

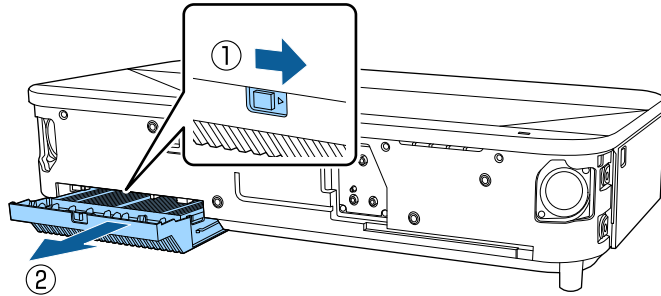

- 5** Витягніть повітряний фільтр із проектора.

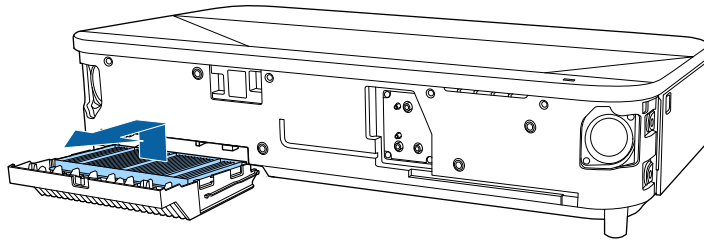

Використані повітряні фільтри слід викидати відповідно до приписів у місцевих нормативних документах.

- Рама фільтра: поліпропілен
- Фільтр: поліпропілен, ПЕТ

- 6** Помістіть новий повітряний фільтр чотирма вкладками вниз, як показано.

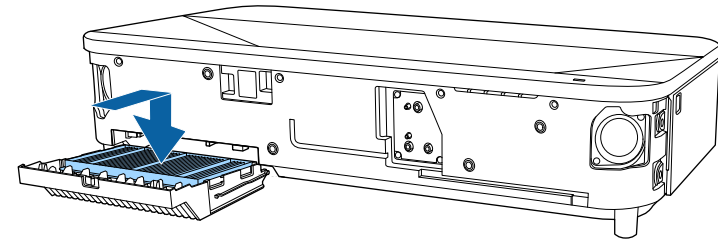

Попередження

Не натискайте кришку повітряного фільтра, щоб закрити її вкладками повітряного фільтра догори. Це може призвести до пошкодження проектора.

- 7** Вставте кришку повітряного фільтра, доки вона не стане на місце.

- 8** Замініть передню кришку.

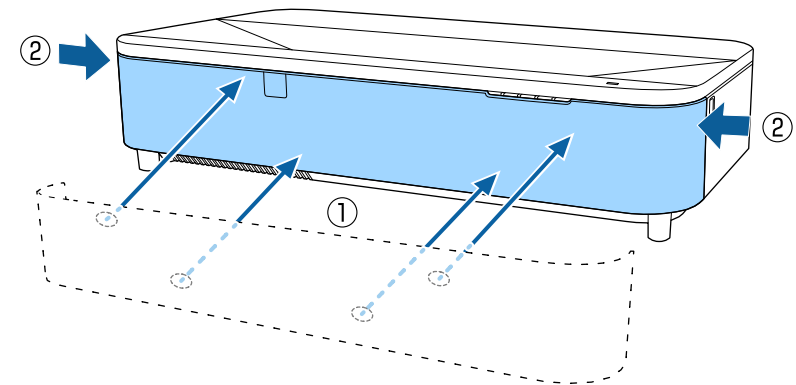

Очищення отворів повітрязабірника

Отвори повітрязабірника проектора слід очищувати періодично або кожного разу, коли на поверхні з'являється пил, щоб запобігти перегріванню проектора через блокування вентиляції.

- 1** Вимкніть проектор і від'єднайте кабель живлення.
- 2** Переверніть проектор.
- 3** Обережно приберіть пил за допомогою пилососу або щітки.

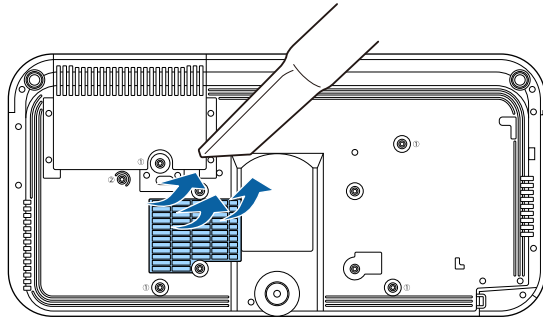

За допомогою функції Вирівн. панелі можна вручну відрегулювати суміщення кольорів (вирівнювання червоного та синього кольорів) проєційованого зображення. Можна регулювати пікселі по горизонталі і по вертикалі з кроком 0,125 пікселя в діапазоні ± 3 пікселі.



- Можна відрегулювати суміщення тільки червоного або синього кольорів. Зелений є стандартним кольором панелі і його не можна відрегулювати.
- Після виконання Вирівн. панелі якість зображення може погіршитись.
- Зображення пікселів, що виходять за кран проєційованого екрану, не відображаються.

1 Натисніть на кнопку [Menu], виберіть меню **Дисплей** і натисніть кнопку [Enter].

Часто використовува...	Дисплей	
Зображення	Екран шаблонів	
Сигнал вводу-виводу	Тип шаблону	
Встановлення	Екран "Немає сигналу"	Синій
Дисплей	Екран запуску	Увімкн.
Операція	Авт. від. Гол. екр.	Увімкн.
Керування	Ескизи сортування джерела	Увімкн.
Мережа	Повідомлення	Увімкн.
Кілька проєкцій	Обертання меню	Вимкн.
Пам'ять	Колір меню	Білий
ЕСО	Вирівн. панелі	Вимкн. ▼
Первинні/Усі налашт...	Налаштування Split Screen	
	Скинути налаштування Дис...	
	Операція	
	Автопошук джерела	Увімкн.
	Керув. яскрав. джерела сві...	
	Direct Power On	Вимкн.
	АВТОВІМКНЕННЯ	Вимкн. ▼

2 Виберіть **Вирівн. панелі** і натисніть кнопку [Enter].

3 Виберіть **Вирівн. панелі** і встановіть значення **Увімкн.**

Часто використовува...	Дисплей	
Зображення	Екран шаблонів	
Сигнал вводу-виводу	Тип шаблону	
Встановлення	Екран "Немає сигналу"	Синій
Дисплей	Екран запуску	Увімкн.
Операція	Авт. від. Гол. екр.	Увімкн.
Керування	Ескизи сортування джерела	Увімкн.
Мережа	Повідомлення	Увімкн.
Кілька проєкцій	Обертання меню	Вимкн.
Пам'ять	Колір меню	Білий
ЕСО	Вирівн. панелі	Увімкн. ^
Первинні/Усі налашт...	Вибір кольору	R
	Колір шаблону	R/G/B
	Початок регулювань	
	Скинути	
	Налаштування Split Screen	
	Скинути налаштування Дис...	
	Операція	

4 Виберіть параметр **Вибір кольору** і виберіть одне з наступних значень:

- **R**, щоб відрегулювати суміщення червоного кольору.
- **B**, щоб відрегулювати суміщення синього кольору.

5 Виберіть **Колір шаблону** і виберіть кольорову сітку, яка відображається при виконанні регулювань. Доступний колір залежить від налаштування **Вибір кольору**.

- **R/G/B** для відображення сітки білого кольору.
- **R/G** для відображення сітки жовтого кольору.
- **G/B** для відображення сітки блакитного кольору.

6 Виберіть пункт **Початок регулювань** і натисніть клавішу [Enter].

7 Виберіть один із варіантів, наведених нижче:

- Виберіть параметр **Перемістити всю панель**, щоб відрегулювати усю панель одночасно і перейти до наступного кроку.
- Виберіть параметр **Відрегулюйте чотири кути**, щоб відрегулювати чотири кути панелі за один раз і перейти до кроку 10.

8 За допомогою кнопок зі стрілками на пульті дистанційного керування відрегулюйте вирівнювання кольору, обране у пункті **Вибір кольору**, а потім натисніть кнопку [Enter].



Регулювання впливає на лінії сітки на всьому екрані.

9 Виберіть один із варіантів, наведених нижче:

- Виберіть **Відрегулюйте чотири кути**, щоб зробити точні регулювання.
- Виберіть **Вихід**, щоб завершити регулювання.

10 За допомогою кнопок зі стрілками на пульті дистанційного керування відрегулюйте вирівнювання кольору екрану, виділене у помаранчевому вікні, а потім натисніть кнопку [Enter].

11 Після завершення регулювання кожного кута екрану, натисніть [Enter].

12 Виберіть один із варіантів, наведених нижче:

- Якщо для вашого проектора потрібне додаткове вирівнювання панелі, виберіть параметр **Виберіть перехрестя і виконайте регулювання**. За допомогою кнопок зі стрілками на пульті

дистанційного керування виділіть кут будь-якого невіривняного вінка на екрані, натисніть кнопку [Enter], зробіть необхідні регулювання і потім ще раз натисніть кнопку [Enter]. Повторіть цей крок за потреби для інших перехресть.

- Виберіть **Вихід**, щоб завершити регулювання.

Якщо вибрати функцію **Оновлення мікропрограм** у меню проектора **Первинні/Усі налаштування**, на проекторі вмикається режим оновлення мікропрограми, і він готовий до оновлення мікропрограми за допомогою порту USB-A або USB-B.

Можна також оновити мікропрограму через мережу за допомогою програми Epson Projector Management. Інструкції див. у *Посібник з експлуатації Epson Projector Management*.

► Пов'язані посилання

- "Оновлення мікропрограми за допомогою USB-накопичувача" [стор.256](#)
- "Оновлення мікропрограми за допомогою комп'ютера та USB-кабелю" [стор.257](#)

Оновлення мікропрограми за допомогою USB-накопичувача

Ви можете оновити мікропрограму проектора за допомогою USB-накопичувача.



Відповідальність за оновлення мікропрограми покладається на користувача. Якщо оновлення мікропрограми не вдається виконати через такі проблеми, як відключення електроенергії чи проблеми зв'язку, за будь-який необхідний ремонт стягується плата.

- 1** Завантажте файл із мікропрограмою проектора з веб-сайту компанії Epson.

- 2** Скопіюйте завантажений файл із мікропрограмою в кореневу папку (найвища папка в ієрархії) USB-накопичувача.



- USB-накопичувач має бути відформатовано у форматі FAT.
- Не копіюйте жодних інших файлів на USB-накопичувач.
- Не змінюйте ім'я файлу з мікропрограмою. Якщо ім'я файлу буде змінено, оновлення мікропрограми не почнеться.
- Переконайтеся, що файл із мікропрограмою, який ви скопіювали, правильний для вашої моделі проектора. Якщо файл із мікропрограмою неправильний, оновлення мікропрограми не почнеться.

- 3** Підключіть USB-накопичувач до порту проектора USB-A.



- Підключіть USB-накопичувач безпосередньо до проектора. Якщо USB-накопичувач підключено за допомогою USB-концентратора, оновлення мікропрограми може бути виконано неправильно.

- 4** Натисніть кнопку [Menu], виберіть меню **Первинні/Усі налаштування** та натисніть клавішу [Enter].

Часто використовува...	Зберегти кольори		
Зображення	RGBCMY		
Сигнал вводу-виводу	Скинути налашт. параметр...		
Встановлення	Пам'ять		
Дисплей	Зберегти в пам'ять		
Операція	Завант. з пам'яті		
Керування	Переймен. пам'ять		
Мережа	Стерти з пам'яті		
Кілька проєкцій	Скинути налаштування па...		
Пам'ять	ЕСО		
ЕСО	Режим освітлення	Звичайний	
Первинні/Усі налашт...	Режим очікування	Увімкн.	^
	Час реж. очікування	10 хв.	
	Тайм. вимк. A/V	Увімкн.	
	Режим очікування	Зв'язок вкл.	
	Первинні/Усі налаштування		
	Скинути все		
	Оновлення мікропрограм		

- 5** Виберіть **Оновлення мікропрограм** та натисніть [Enter].

- 6** Натисніть **Так**, щоб почати оновлення мікропрограм.



- Не від'єднуйте кабель живлення від проектора під час оновлення мікропрограми. Якщо кабель живлення від'єднано, проектор може запуститися неправильно.
- Не від'єднуйте USB-накопичувач від проектора під час оновлення мікропрограми. Якщо USB-накопичувач від'єднано, оновлення може бути виконано неправильно.

Усі індикатори проектора починають блимати й починається оновлення мікропрограми. Коли оновлення закінчується нормально,

проектор переходить у режим очікування (лише індикатор живлення горить синім кольором). Якщо для параметра **Direct Power On** встановлено значення **Увімкн.** у меню **Операція** проектора, проектор увімкнеться знову.

Коли оновлення завершиться, перевірте меню **Дані** в меню проектора **Керування** щоб переконатися, що інформацію про **Версію** оновлено до правильної версії мікропрограми.



Коли всі індикатори швидко блимають, оновлення мікропрограми може не відбутися. Від'єднайте кабель живлення від проектора, а потім знову під'єднайте його до проектора. Якщо індикатори продовжують блимати навіть після під'єднання кабелю живлення, вийміть вилку з електричної розетки та зверніться до Epson.

Оновлення мікропрограми за допомогою комп'ютера та USB-кабелю

Ви можете оновити мікропрограми проектора за допомогою комп'ютера та USB-кабелю.



- Відповідальність за оновлення мікропрограми покладається на користувача. Якщо оновлення мікропрограми не вдається виконати через такі проблеми, як відключення електроенергії чи проблеми зв'язку, за будь-який необхідний ремонт стягується плата.
- Для оновлення мікропрограми на вашому ПК має бути встановлено одну з таких операційних систем:
 - Windows 10 або пізнішої версії
 - macOS 10.13.x або новіші версії

1 Завантажте файл із мікропрограмою проектора з веб-сайту компанії Epson.



- Не змінюйте ім'я файлу з мікропрограмою. Якщо ім'я файлу буде змінено, оновлення мікропрограми не почнеться.
- Переконайтеся, що файл із мікропрограмою, який ви скопіювали, правильний для вашої моделі проектора. Якщо файл із мікропрограмою неправильний, оновлення мікропрограми не почнеться.

2 Підключіть USB-кабель до USB-порту комп'ютера та порту USB-B проектора.

3 Натисніть кнопку [Menu], виберіть меню **Первинні/Усі налаштування** та натисніть клавішу [Enter].

Часто використовува...	Зберегти кольороп...	
Зображення	RGBCMY	
Сигнал вводу-виводу	Скинути налашт. параметр...	
Встановлення	Память	
Дисплей	Зберегти в пам'ять	
Операція	Завант. з пам'яті	
Керування	Переймен. пам'ять	
Мережа	Стерти з пам'яті	
Кілька проєкцій	Скинути налаштування па...	
Память	ЕСО	
ЕСО	Режим освітлення	Звичайний
Первинні/Усі налашт...	Режим очікування	Увімкн. ^
	Час реж. очікування	10 хв.
	Тайм. вимк. A/V	Увімкн.
	Режим очікування	Зв'язок вкл.
	Первинні/Усі налаштування	
	Скинути все	
	Оновлення мікропрогра...	

4 Виберіть **Оновлення мікропрограм** та натисніть [Enter].

5 Натисніть **Так**, щоб почати оновлення мікропрограми.



Не від'єднуйте кабель живлення від проектора під час оновлення мікропрограми. Якщо кабель живлення від'єднано, проектор може запуститися неправильно.

Усі індикатори проектора вмикаються, і на ньому запускається режим оновлення мікропрограми. Комп'ютер розпізнає проектор як знімний диск.

6 Скопіюйте файл із мікропрограмою на ПК в кореневу папку (найвища папка в ієрархії) знімного диска.



- Не копіюйте на знімний диск інші файли чи папки. В іншому випадку файли чи папки може бути втрачено.
- Проектор вимкнеться автоматично в разі від'єднання USB-кабелю чи кабелю живлення до копіювання файлу з мікропрограмою на знімний диск. Якщо це сталося, повторіть процедуру.

7 Виконайте дії щодо безпечного вилучення USB-пристрою з комп'ютера та від'єднання USB-кабелю від проектора.

Усі індикатори проектора починають блимати й починається оновлення мікропрограми. Коли оновлення закінчується нормально, проектор переходить у режим очікування (лише індикатор живлення горить синім кольором). Якщо для параметра **Direct Power On** установлено значення **Увімкн.** у меню **Операція** проектора, проектор увімкнеться знову.

Коли оновлення завершиться, перевірте меню **Дані** в меню проектора **Керування** щоб переконатися, що інформацію про **Версію** оновлено до правильної версії мікропрограми.



- Коли всі індикатори швидко блимають, оновлення мікропрограми може не відбутися. Від'єднайте кабель живлення від проектора, а потім знову під'єднайте його до проектора. Якщо індикатори продовжують блимати навіть після під'єднання кабелю живлення, вийміть вилку з електричної розетки та зверніться до Epson.
- Якщо протягом 20 хвилин у режимі оновлення не виконується жодна операція, проектор вимикається автоматично. Якщо це сталося, повторіть процедуру.

Вирішення проблем

Перевірте способи вирішення проблем, що наведені в цих розділах, у разі виникнення несправностей проектора.

► Пов'язані посилання

- "Проблеми з проєціюванням" [стор.261](#)
- "Стан індикатора проектора" [стор.262](#)
- "Вирішення проблем із зображенням і звуком" [стор.266](#)
- "Вирішення проблеми з роботою проектора або пульта дистанційного керування" [стор.273](#)
- "Усунення несправностей у режимі відтворення вмісту" [стор.275](#)
- "Вирішення проблем із мережею" [стор.276](#)
- "Дії в разі, якщо не працює функція HDMI Link" [стор.280](#)

Якщо проектор працює неправильно, вимкніть його, витягніть вилку з розетки, ще раз вставте її і ввімкніть проектор.

Якщо проблема не буде усунена, перевірте:

- на проблему можуть вказувати індикатори проектора.
- завдяки способам усунення несправностей, що наведені в цьому посібнику, можна вирішити багато проблем.

якщо жоден зі способів не допоможе, зверніться по технічну підтримку до компанії Epson.

Індикатори проектора вказуються на стан проектора та сповіщають про виникнення несправності. Перевірте стан і колір індикаторів і див. способи усунення несправностей в таблиці нижче.



- Якщо сигнали індикаторів відрізняються від наведених в таблиці вище, вимкніть проектор, відключіть від розетки та зверніться в компанію Epson по допомогу.
- Якщо для параметра **Індикатори** встановлено значення **Вимкн.** в меню **Операція** проектора, за нормальних умов проєціювання всі індикатори будуть вимкнені.

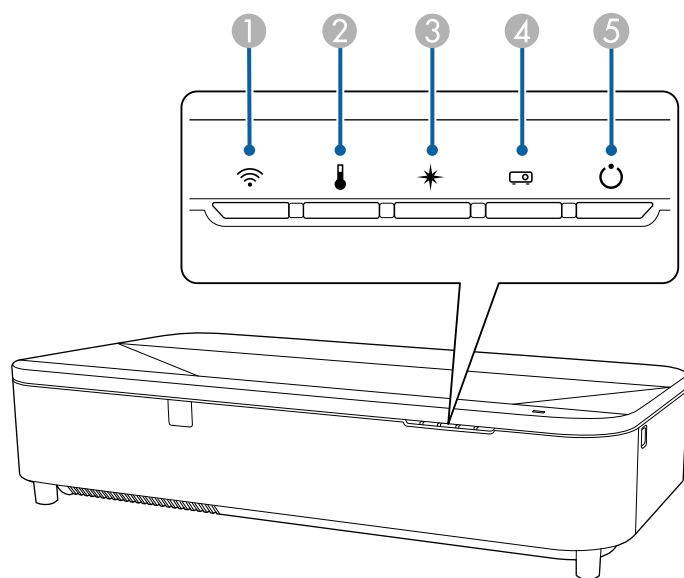

- 1 Індикатор WLAN (бездротова локальна мережа)
- 2 Індикатор температури
- 3 Індикатор лазера
- 4 Індикатор стану
- 5 Індикатор режиму Увімкн./Очікування

Стан проектора

Індикатор і його стан	Проблема та її вирішення
Живлення: постійне горіння синім кольором Стан: блимання синім кольором Лазер: вимкн. Темп.: вимкн.	Нормальна робота.
Живлення: постійне горіння синім кольором Стан: постійне горіння синім кольором Лазер: вимкн. Темп.: вимкн.	Розігрів, вимкнення системи або охолодження. Під час розігрівання, зачекайте приблизно 30 с, доки з'явиться зображення. Під час розігрівання, вимкнення системи та охолодження всі кнопки не працюють.
Живлення: постійне горіння синім кольором Стан: вимкн. Лазер: вимкн. Темп.: вимкн.	Режим очікування чи контроль. Після натискання кнопки живлення запускається проєціювання.
Живлення: блимання синім кольором Стан: вимкн. Лазер: вимкн. Темп.: вимкн.	Підготовка до відстежування або переходу в режим швидкого запуску. Усі функції вимкнено.

Індикатор і його стан	Проблема та її вирішення
Живлення: стан індикатора змінюється Стан: постійне горіння синім кольором Лазер: блимає оранжевим Темп.: стан індикатора змінюється	Увімкнено Режим оновлення.  Керування > Режим оновлення
Живлення: блимання синім кольором Стан: стан індикатора змінюється Лазер: стан індикатора змінюється Темп.: блимання помаранчевим кольором	Перегрівання проектора. <ul style="list-style-type: none"> Упевніться, що вентиляційні отвори та повітряний фільтр не заблоковані пилом, і що їх не затуляють навколишні предмети. Очистіть чи замініть повітряний фільтр. Переконайтеся, що температура довкілля не занадто висока.
Живлення: вимкн. Стан: постійне горіння синім кольором Лазер: вимкн. Темп.: постійне горіння помаранчевим кольором	Проектор перегрівся та вимкнувся. Залиште його вимкненим на 5 хв, доки він не охолоне. <ul style="list-style-type: none"> Упевніться, що вентиляційні отвори та повітряний фільтр не заблоковані пилом, і що їх не затуляють навколишні предмети. Переконайтеся, що температура довкілля не занадто висока. Очистіть чи замініть повітряний фільтр. Якщо проектор використовується у висотному режимі, ввімкніть Висотний режим в положення Увімк. в меню Встановлення проектора. Якщо проблема не буде усунена, вимкніть проектор з розетки та зверніться в компанію Epson по допомогу.

Індикатор і його стан	Проблема та її вирішення
Живлення: блимання синім кольором Стан: стан індикатора змінюється Лазер: блимає оранжевим Темп.: стан індикатора змінюється	Попередження щодо лазера Вимкніть проектор, відключіть від розетки та зверніться в компанію Epson по допомогу.
Живлення: блимання синім кольором Стан: стан індикатора змінюється Лазер: блимає оранжевим Темп.: блимання помаранчевим кольором	Попередження про виявлену перешкоду. Звучить звуковий сигнал, і з'являється повідомлення Відтворення зупинено з міркувань безпеки. З'являється повідомлення Відійдіть від об'єктива або заберіть усе, що може заважати його роботі. Яскравість джерела світла знижується. <ul style="list-style-type: none"> Переконайтеся, що немає перешкод, які закривають вікно проекції. Приберіть усі перешкоди. Якщо перешкод немає, очистіть датчик перешкод. Якщо не буде виконано жодних дій, проектор вимкнеться автоматично.
Живлення: вимкн. Стан: постійне горіння синім кольором Лазер: горить оранжевим Темп.: вимкн.	Проблеми з лазером. Вимкніть проектор, відключіть від розетки та зверніться в компанію Epson по допомогу.

Індикатор і його стан	Проблема та її вирішення
Живлення: вимкн. Стан: постійне горіння синім кольором Лазер: вимкн. Темп.: блимання помаранчевим кольором	Вентилятор або датчик несправні. Вимкніть проектор, відключіть від розетки та зверніться в компанію Epson по допомогу.
Живлення: вимкн. Стан: постійне горіння синім кольором Лазер: блимає оранжевим Темп.: вимкн.	Внутрішня помилка проектора Вимкніть проектор, відключіть від розетки та зверніться в компанію Epson по допомогу.
Живлення: вимкн. Стан: постійне горіння синім кольором Лазер: горить оранжевим Темп.: постійне горіння помаранчевим кольором	Помилка через виявлену перешкоду. Якщо немає перешкод, що заважають вікно проекції, вимкніть проектор, вийміть його з розетки та зверніться в компанію Epson по допомогу.
Живлення: блимання синім кольором Стан: стан індикатора змінюється Лазер: стан індикатора змінюється Темп.: стан індикатора змінюється	Слабкий потік повітря через повітряний фільтр. <ul style="list-style-type: none"> Упевніться, що вентиляційні отвори та повітряний фільтр не заблоковані пилом, і що їх не затуляють навколишні предмети. Очистіть чи замініть повітряний фільтр. Якщо проблема не буде усунена, вимкніть проектор з розетки та зверніться в компанію Epson по допомогу.

Індикатор і його стан	Проблема та її вирішення
Живлення: вимкн. Стан: постійне горіння синім кольором Лазер: вимкн. Темп.: вимкн.	Слабкий потік повітря через проектор. <ul style="list-style-type: none"> Упевніться, що вентиляційні отвори та повітряний фільтр не заблоковані пилом, і що їх не затуляють навколишні предмети. Очистіть чи замініть повітряний фільтр. Якщо проблема не буде усунена, вимкніть проектор з розетки та зверніться в компанію Epson по допомогу.
Живлення: стан індикатора змінюється Стан: стан індикатора змінюється Лазер: блимає оранжевим Темп.: стан індикатора змінюється	Проектор не може підтримувати постійне значення яскравості, тому параметр вимкнено. ☛ Параметри > Налашт. Яскравість > Постійний режим

Статус бездротової мережі

Стан індикатора бездротової локальної мережі	Проблема та її вирішення
Постійне горіння синім кольором	Доступна бездротова мережа.
Швидке блимання синім кольором	Підключення до пристрою.
Повільне блимання синім кольором	Сталася помилка. Вимкніть проектор і знову ввімкніть.
Вимкн.	Бездротова мережа недоступна. Переконайтеся, що для параметра Живл. бездр. LAN встановлено значення Увімк. у меню Керування проектора.

► Пов'язані посилання

- "Параметри адміністрування проектора: меню «Керування»" [стор.217](#)
- "Очищення повітряного фільтра" [стор.249](#)
- "Заміна повітряного фільтра" [стор.251](#)

Перевірте способи усунення несправностей, що наведені в цих розділах, у разі виникнення проблем із зображенням чи звуком.

► Пов'язані посилання

- "Вирішення проблеми відсутності зображення" [стор.266](#)
- "Вирішення проблеми із зображенням за допомогою функції USB Display" [стор.267](#)
- "Вирішення проблеми появи повідомлення «Немає сигналу»" [стор.267](#)
- "Вирішення проблеми появи повідомлення «Не підтримується»" [стор.268](#)
- "Вирішення проблеми часткового відображення зображення" [стор.268](#)
- "Вирішення проблеми, якщо зображення не є прямокутним" [стор.269](#)
- "Вирішення проблеми шумів або статичних завад зображення" [стор.269](#)
- "Вирішення проблеми нечітких або розмитих зображень" [стор.270](#)
- "Вирішення проблеми неправильного відображення яскравості та кольорів зображення" [стор.270](#)
- "Способи вирішення, якщо на зображенні залишається післяобраз" [стор.271](#)
- "Вирішення проблем зі звуком" [стор.271](#)
- "Вирішення проблеми неправильного відображення імен файлів в режимі «PC Free»" [стор.272](#)
- "Рішення, коли ви не можете відтворити зображення за допомогою функції «PC Free»" [стор.272](#)

Вирішення проблеми відсутності зображення

Якщо зображення не відображається, виконайте такі дії:

- Натисніть кнопку [A/V Mute] на пульті дистанційного керування, щоб перевірити, чи ввімкнено функцію тимчасового вимкнення зображення.
- Упевніться, що всі відповідні кабелі надійно підключені, і що живлення подається до проектора та підключених джерел відеосигналу.
- Натисніть кнопку живлення на проекторі, щоб вивести його з режиму очікування. Також упевніться, що підключений комп'ютер не перебуває

в режимі очікування або що на його екрані не відображається заставка без зображення.

- Якщо проектор не реагує на команди, натискайте кнопки на панелі керування. Кнопки можуть бути заблоковані. Розблокуйте кнопки в параметрі **Блок-ня керування** в меню проектора **Керування** або використовуйте пульт дистанц. керування для ввімкнення проектора.
- Якщо проектор не реагує, коли ви натискаєте на будь-яку кнопку проектора, це може свідчити про внутрішню помилку проектора. Зверніться за допомогою в компанію Epson.
- Налаштуйте параметр **Яскравість** в меню **Зображення** проектора, щоб покращити окремі кольори зображення.
- Відрегулюйте яскравість джерела світла проектора.
☛ **Операція > Керув. яскрав. джерела світла**
- Переконайтеся, що для параметра **Повідомлення** встановлено значення **Увімкн.** у меню **Дисплей** проектора.
- Можливо, цей проектор не може відтворити зображення, які демонструються на комп'ютері, оскільки вони захищені авторським правом. Детальні відомості див. у посібнику користувача до комп'ютера.
- Зменшіть розмір екрана в повноекранному режимі, якщо зображення проеціюється за допомогою Windows Media Center.
- Вимкніть функції DirectX, якщо зображення проеціюються з програм, що використовують Windows DirectX.

► Пов'язані посилання

- "Розблокування кнопок проектора" [стор.141](#)
- "Параметри адміністрування проектора: меню «Керування»" [стор.217](#)
- "Параметри вхідного сигналу: меню «Сигнал вводу-виводу»" [стор.204](#)
- "Параметри якості зображення: меню «Зображення»" [стор.201](#)
- "Параметри функцій проектора: меню «Операція»" [стор.213](#)
- "Параметри відображення проектора: меню «Дисплей»" [стор.211](#)

Вирішення проблеми із зображенням за допомогою функції USB Display

Якщо за допомогою функції USB Display зображення відображається неправильно, спробуйте вирішити проблему таким чином:

- Натисніть на пульті дистанційного керування кнопку [USB].
- Від'єднайте USB-кабель, а потім під'єднайте його знову.
- Переконайтеся, що ПЗ Epson USB Display було інстальовано правильно. Залежно від вашої операційної системи або параметрів комп'ютера, програмне забезпечення може не бути встановленим автоматично. Завантажте останню версію програмного забезпечення з наступного веб-сайту та інстальуйте її.
epson.sn
- На ОС Mac виберіть піктограму **USB Display** в папці **Dock**. Якщо піктограма не з'явиться в **Dock**, двічі натисніть **USB Display** у папці **Програми**.
Якщо вибрати пункт **Вихід** у меню піктограми **USB Display** на панелі **Dock**, програма USB Display не буде запускатися автоматично при підключенні USB-кабелю.
- Якщо курсор миші миготить, оберіть параметр **Згладьте переміщення курсора миші** в програмі **Налаштування Epson USB Display** на вашому комп'ютері.
- Вимкніть параметр **Передати розширене вікно** в програмі **Налаштування Epson USB Display** на комп'ютері.
- Якщо під час проєціювання змінити роздільну здатність комп'ютера, продуктивність та якість відео можуть погіршитися.
- Зменшіть розмір екрана в повноекранному режимі, якщо зображення проєціюється за допомогою Windows Media Center.
- Вимкніть функції DirectX, якщо зображення проєціюються з програм, що використовують Windows DirectX.

► Пов'язані посилання

- "Підключення до комп'ютера для виведення відео або аудіо за допомогою USB" [стор.34](#)

Вирішення проблеми появи повідомлення «Немає сигналу»

Якщо з'являється повідомлення **Немає сигналу**, спробуйте вирішити проблему таким чином:

- Натисніть кнопку [Source] на панелі керування або кнопку [Source Search] на пульті ДК і зачекайте кілька хвилин, щоб з'явилося зображення.
- За потреби ввімкніть підключений комп'ютер чи джерело відеосигналу та натисніть кнопку відтворення презентації.
- Перевірте, чи правильно підключено необхідні для проєкції кабелі.
- Якщо зображення проєціюється з ноутбука, переконайтеся, що проєктор налаштовано на роботу із зовнішніми моніторами.
- За потреби вимкніть проєктор та підключений комп'ютер чи джерело відеосигналу, і ввімкніть їх ще раз.
- Якщо джерелом проєціювання є HDMI, замініть кабель HDMI на коротший.

► Пов'язані посилання

- "Виведення зображення з ноутбука з ОС Windows" [стор.267](#)
- "Виведення зображення з ноутбука з ОС Mac" [стор.268](#)

Виведення зображення з ноутбука з ОС Windows

Якщо під час виведення зображення з ноутбука з'являється повідомлення **Немає сигналу**, ноутбук з ОС Windows слід настроїти на роботу з зовнішніми моніторами.

- 1** Утримуючи клавішу Windows, натисніть кнопку **P** на клавіатурі, потім натисніть кнопку **Дублювати**.
- 2** Якщо на ноутбуці та проекторі відображаються різні зображення, відкрийте службову програму Windows **Display**, щоб переконатися, що порт зовнішнього монітора підключено, режим розширеного робочого стола вимкнено.
- 3** За потреби перевірте настройки відеокарти та встановіть для параметра відображення з кількох джерел значення **Дзеркало** або **Дублювати**.

Виведення зображення з ноутбука з ОС Mac

Якщо під час виведення зображення з ноутбука з ОС Mac з'являється повідомлення **Немає сигналу**, ноутбук слід настроїти на віддзеркалення зображення. (Подробиці див. в посібнику до ноутбука.)

- 1** Відкрийте службову програму **System Preferences** та виберіть параметр **Displays**.
- 2** За потреби виберіть параметри **Display** або **Color LCD**.
- 3** Відкрийте вкладки **Arrange** або **Arrangement**.
- 4** Виберіть **Mirror Displays**.

Вирішення проблеми появи повідомлення «Не підтримується»

Якщо з'являється повідомлення **Не підтримується**., виконайте такі дії:

- Переконайтеся, що в меню **Сигнал вводу-виводу** проектора обрано правильний вхідний сигнал.
- Упевніться, що роздільна здатність дисплею комп'ютера не перевищує максимальну роздільну здатність та частоту проектора. За потреби виберіть для комп'ютера іншу роздільну здатність.
- Якщо ви проєціюєте з джерела HDMI, змініть параметр **Рівень HDMI IN EQ** в меню проектора **Сигнал вводу-виводу**. Після зміни налаштувань може знадобитися перезапустити проектор. Дотримуйтеся вказівок на екрані.
- Якщо ви проєціюєте за допомогою пальчикового пристрою потокової передачі мультимедіа, встановіть параметр **Рівень HDMI IN EQ** на **Авто** в меню проектора **Сигнал вводу-виводу**. Якщо виникне проблема, змініть параметр.

» Пов'язані посилання

- "Параметри вхідного сигналу: меню «Сигнал вводу-виводу»" [стор.204](#)
- "Підтримувана роздільна здатність монітора" [стор.286](#)

Вирішення проблеми часткового відображення зображення

Якщо зображення з комп'ютера відображається частково, виконайте такі дії:

- Переконайтеся, що вибрано правильне значення параметра **Тип екрану** в меню **Встановлення** проектора для екрана, який ви використовуєте. Якщо між краями зображення та рамкою проєційованого екрана є поля, відрегулюйте положення зображення.
- Переконайтеся, що параметр **Масштаб** вимкнено в меню **Зображення** проектора.
- Якщо розмір зображення відрегульовано за допомогою параметра **Цифрове збільшення** в меню проектора **Встановлення**, виконайте **Зсув зображення** для регулювання положення зображення.

☛ Встановлення > Цифрове збільшення > Зсув зображення

- Натисніть кнопку [Aspect] на панелі дистанц. керування, щоб вибрати інше співвідношення сторін зображення.
- Якщо зображення зменшене чи збільшене за допомогою кнопки [E-Zoom], натискайте кнопку [Esc], доки проектор не повернеться в повноекранний режим.
- Перевірте параметри дисплея комп'ютера, вимкніть подвійне відображення та установіть роздільну здатність, що відповідає діапазону проектора.
- Перевірте роздільну здатність, встановлену для файлів презентації, та переконайтеся, що вони не розраховані на іншу роздільну здатність.
- Під час проєціювання в режимі Відтворення вмісту, переконайтеся, що встановлено відповідні параметри **Ефекту накладання**.

☛ Операція > Відтворення вмісту > Ефект накладання

- Переконайтеся у правильності вибору параметра **Проектор** в меню **Встановлення** проектора.

» Пов'язані посилання

- "Параметри встановлення проектора: меню «Встановлення»" [стор.208](#)
- "Коригування положення зображення за допомогою функції налаштування положення екрана" [стор.57](#)
- "Параметри якості зображення: меню «Зображення»" [стор.201](#)
- "Підтримувана роздільна здатність монітора" [стор.286](#)
- "Додавання ефектів до відтворюваного зображення" [стор.113](#)

Вирішення проблеми, якщо зображення не є прямокутним

Якщо форма зображення не є рівномірно прямокутною, виконайте такі дії:

- Якщо можливо, розташуйте проектор просто навпроти передньої частини екрану та утримуйте його в рівному положенні.
- Відрегулюйте параметр **Quick Corner**, щоб відкоригувати форму зображення.
 - ☛ Встановлення > Геометр. корекція > **Quick Corner**
- Відрегулюйте параметр **Корекція дуги**, щоб відкоригувати форму зображення, яке проєціюється на криву поверхню.
 - ☛ Встановлення > Геометр. корекція > **Корекція дуги**
- Відрегулюйте параметр **Корекція точки**, щоб відкоригувати незначне часткове спотворення.
 - ☛ Встановлення > Геометр. корекція > **Корекція точки**

» Пов'язані посилання

- "Коригування форми зображення за допомогою функції Quick Corner" [стор.64](#)
- "Коригування форми зображення за допомогою функції корекції дуги" [стор.67](#)
- "Коригування форми зображення за допомогою функції Корекція точки" [стор.70](#)

Вирішення проблеми шумів або статичних завад зображення

Якщо зображення містить електронні (шуми) чи статичні завади, виконайте такі дії:

- перевірте кабелі, що з'єднують комп'ютер чи джерело відеосигналу з проектором. Вони повинні бути:
 - відокремленими від кабелю живлення з метою запобігання завадам
 - надійно підключеними з обох кінців
 - не бути підключеними до подовжувального кабелю

- Відрегулюйте параметри **Зменшення завад** і **Зменш. завад MPEG** у меню **Зображення** проектора.
 - ☛ **Зображення > Оптимізація зобра. > Зменшення завад**
 - ☛ **Зображення > Оптимізація зобра. > Зменш. завад MPEG**
 - Виберіть роздільну здатність відео з комп'ютера та частоту оновлення, що відповідають настройкам проектора.
 - Якщо форма зображення була відрегульована за допомогою елементів керування проектором, спробуйте зменшити **Різкість** в меню проектора **Зображення**, щоб покращити якість зображення.
 - Якщо підключений подовжувальний кабель живлення, спробуйте запустити проекцію без нього, щоб переконатися, що він не створює завади сигналу.
 - Переконайтеся, що ви правильно вибрали параметр **EDID** у меню проектора **Сигнал вводу-виводу**, якщо він доступний для поточного джерела вхідного сигналу.
 - Якщо використовується функція USB Display, змініть прапорець біля опції **Передати розширене вікно** в програмі параметрів **Настройки Epson USB Display** на комп'ютері.
- **Пов'язані посилання**
- "Параметри якості зображення: меню «Зображення»" [стор.201](#)
 - "Підтримувана роздільна здатність монітора" [стор.286](#)
 - "Параметри вхідного сигналу: меню «Сигнал вводу-виводу»" [стор.204](#)

Вирішення проблеми нечітких або розмитих зображень

- Якщо зображення нечітке або розмите, виконайте такі дії:
- Відобразіть тестовий зразок і використовуйте його для регулювання фокусу зображення за допомогою важеля фокусування.
 - Розмістіть проектор достатньо близько до екрана.

- Розмістіть проектор так, щоб кут корекції трапецеїдного спотворення не був занадто широким, щоб зображення не спотворилося.
- Очистіть вікно проєціювання.



Щоб уникнути скупчення конденсату на об'єктиві після використання проектора в середовищі з низькою температурою, дозвольте проектору розігрітися до кімнатної температури, перш ніж використовувати його.

- настройте параметр **Різкість** в меню проектора **Зображення**, щоб покращити якість зображення.
 - У разі проєціювання з комп'ютера, використовуйте нижчу роздільну здатність або виберіть таку, що відповідає оригінальній роздільній здатності проектора.
- **Пов'язані посилання**
- "Фокусування зображення за допомогою важеля фокусування" [стор.62](#)
 - "Очищення вікна проєціювання" [стор.246](#)
 - "Параметри якості зображення: меню «Зображення»" [стор.201](#)
 - "Параметри вхідного сигналу: меню «Сигнал вводу-виводу»" [стор.204](#)
 - "Підтримувана роздільна здатність монітора" [стор.286](#)

Вирішення проблеми неправильного відображення яскравості та кольорів зображення

Якщо зображення затемне чи засвітле, або неправильно відображаються кольори, виконайте такі дії:

- натисніть кнопку [Color Mode] на пульті дистанційного керування, щоб спробувати різні режими кольорів відповідно до зображення та умов.
- Перевірте параметри джерела відеосигналу.

- Налаштуйте доступні параметри в меню **Зображення** проектора для поточного джерела вхідного сигналу, зокрема **Яскравість**, **Контраст**, **Відтінок**, **Насичення кольору** і **RGBСМУ**.
- Переконайтеся, що параметри **Формат сигналу** або **EDID** у меню проектора **Сигнал вводу-виводу** (якщо вони доступні для поточного джерела вхідного сигналу), налаштовано правильно.
- Переконайтеся, що всі кабелі надійно підключено до проектора та джерела відеосигналу. Якщо ви підключили довгі кабелі, спробуйте підключити коротші.
- Розмістіть проектор достатньо близько до екрана.
- У разі використання кількох проекторів переконайтеся, що для параметра **Калібрув. освітл.** у меню **Керування** проектора встановлено однакові значення на всіх проекторах, і їх нещодавно відкалібровано. Якщо певні проектори не відкалібровано нещодавно, баланс білого та рівень яскравості можуть не відповідати іншим проекторам.

► Пов'язані посилання

- "Налаштування продуктивності (режим кольору)" [стор.81](#)
- "Параметри якості зображення: меню «Зображення»" [стор.201](#)
- "Параметри вхідного сигналу: меню «Сигнал вводу-виводу»" [стор.204](#)
- "Параметри адміністрування проектора: меню «Керування»" [стор.217](#)

Способи вирішення, якщо на зображенні залишається післяобраз

Якщо на відтворюваному зображенні залишається післяобраз, його можна скинути в режимі **Режим оновлення**. Виберіть **Режим оновлення** > **Пуск** у меню **Керування** проектора.

► Пов'язані посилання

- "Параметри адміністрування проектора: меню «Керування»" [стор.217](#)

Вирішення проблем зі звуком

Якщо звуку немає або гучність замала або зavelика, виконайте такі дії:

- Натисніть кнопку [A/V Mute] на пульті ДК, щоб відновити відео та звук, якщо вони були тимчасово зупинені.
- Впевніться, що гучність комп'ютера та джерела відеосигналу ввімкнені, а аудіовихід настроєний на правильне джерело.
- Якщо використовується функція USB Display, увімкніть параметр **Вихідний аудіосигнал з проектора** в програмі **Настройки Epson USB Display** на комп'ютері.
- Щоб виводити аудіо з підключеного джерела аудіосигналу, коли проектор не проєцює жодних зображень, виберіть такі параметри в меню проектора:
 - Вимкніть **Швидкий запуск** у меню **Операція**.
- Щоб виводити аудіо з підключеної акустичної системи проектора, коли проектор не проєцює жодних зображень, виберіть такі параметри в меню проектора:
 - Установіть для параметра **Вихід A/V** значення **Завжди** у меню **Сигнал вводу-виводу**.
- Виберіть правильний аудіовихід в налаштуваннях параметра **Прист. аудіовиходу**.
 - ☛ **Сигнал вводу-виводу** > **HDMI Link** > **Прист. аудіовиходу**
- якщо звук відсутній при виведенні з джерела сигналу HDMI, настройте підключений пристрій на вихідний сигнал PCM.
- Якщо ви підключили проектор через кабель HDMI в ОС Mac, переконайтеся, що пристрій з ОС Mac підтримує виведення звуку через порт HDMI.
- Якщо у комп'ютері встановлено мінімальний рівень гучності, а у проекторі максимальний, тоді шум може змішатися. Підніміть рівень гучності комп'ютера, а у проекторі - зменшіть. (Якщо використовується Epson iProjection (Windows/Mac) або USB Display).

► Пов'язані посилання

- "Контроль гучності за допомогою кнопок гучності" [стор.95](#)
- "З'єднання з проектором" [стор.34](#)
- "Параметри вхідного сигналу: меню «Сигнал вводу-виводу»" [стор.204](#)

Вирішення проблеми неправильного відображення імен файлів в режимі «PC Free»

Якщо назви файлів довші ніж передбачено ділянкою відображення, або містять символи, що не підтримуються, то назви цих файлів можуть скоротитися чи змінитися в PC Free. Скоротіть або замініть ім'я файлу.

Рішення, коли ви не можете відтворити зображення за допомогою функції «PC Free»

Якщо ви не можете відтворити зображення за допомогою функції «PC Free», спробуйте наступні рішення:

- Якщо ви використовуєте пристрій USB з низькою швидкістю передачі, ви не зможете коректно відтворювати фільми.

Перевірте способи усунення несправностей, що наведені в цих розділах, у разі виникнення проблем із роботою проектора чи пульту дистанційного керування.

► Пов'язані посилання

- "Вирішення проблем із вимкнення живлення проектора" [стор.273](#)
- "Вирішення проблем із пультом дистанційного керування" [стор.273](#)
- "Вирішення проблем із паролем" [стор.274](#)
- "Вирішення проблеми відображення повідомлення «Розрядилася батарея, що забезпечує відлік часу»" [стор.274](#)

Вирішення проблем із вимкнення живлення проектора

Якщо проектор не вмикається, коли ви натискаєте кнопку живлення, або несподівано вимикається, виконайте такі дії:

- Переконайтеся, що кабель живлення надійно підключено до проектора та справної електророзетки.
- Якщо кнопка живлення на пульті дистанційного керування проектора не вмикається, перевірте заряд батарейок та впевніться, що принаймні один з дистанційних приймачів доступний в налаштуванні **Дистанц. керування** меню **Встановлення** проектора.
- кнопки проектора можуть бути заблоковані з міркувань безпеки. Розблокуйте кнопки в параметрі **Блок-ня керування** в меню проектора **Керування** або використовуйте пульт дистанц. керування для ввімкнення проектора.
- Якщо джерело світла проектора несподівано вимикається, можливо, він перейшов у режим сну після певного часу бездіяльності. виконайте будь-яку операцію, що вивести проектор із режиму очікування. Щоб вимкнути режим сну, установіть для параметра **Режим очікування** значення **Вимкн.** у меню **Операція** проектора.

- Якщо проектор вимикається несподівано, можливо, ввімкнено таймер вимкнення A/V. Установіть для параметра **Тайм. вимк. A/V** значення **Вимкн.** в меню **Операція**.
- Якщо джерело світла проектора вимикається, індикатор стану блимає, а індикатор температури горить, це означає, що проектор перегрівся та вимкнувся.
- Охолоджувальні вентилятори можуть працювати в режимі очікування залежно від налаштувань проектора. Також, коли проектор виходить з режиму очікування, вентилятори можуть спричинити неочікуваний шум. Це не свідчить про несправність.
- кабель живлення може мати дефекти. Від'єднайте кабель та зверніться за допомогою до компанії Epson.

► Пов'язані посилання

- "Розблокування кнопок проектора" [стор.141](#)
- "Параметри адміністрування проектора: меню «Керування»" [стор.217](#)
- "Параметри функцій проектора: меню «Операція»" [стор.213](#)
- "Параметри встановлення проектора: меню «Встановлення»" [стор.208](#)

Вирішення проблем із пультом дистанційного керування

Якщо проектор не реагує на команди пульту дистанційного керування, виконайте такі дії:

- упевніться, що батарейки в пульті дистанційного керування встановлені правильно та заряджені. За потреби замініть їх.
- упевніться, що направляєте пульт дистанційного керування на приймачі проектора під відповідним кутом та діапазоном проектора.
- упевніться, що проектор не розігрівається та не є вимкненим.
- упевніться, що кнопка на пульті дистанційного керування не залипла, через що проектор перейшов в режим очікування. Відпустіть кнопку, щоб вивести пульт дистанційного керування з режиму очікування.

- можливо, дистанційні приймачі перебувають під дією флуоресцентного світла, прямих сонячних променів або сигналів ІЧ-пристроїв. Зменшіть освітлення або перемістіть проектор подалі від сонця або обладнання, що є джерелом завад.
- Переконайтеся, що в параметрі **Дистанц. Приймач** у меню **Встановлення** проектора є хоча б один дистанційний приймач.
- якщо параметр **Дистанц. Приймач** вимкнений, утримуйте кнопку [Menu] на пульті дистанц. керування впродовж 15 с, щоб відновити параметри до параметрів за промовчанням.
- якщо пульту дистанційного керування було призначено ідентифікаційний номер для роботи з кількома проекторами, перевірте або змініть параметри ідентифікатора.
- натисніть кнопку 0 (нуль) на пульті дистанційного керування та утримуйте кнопку [ID]. Вибравши 0/All на пульті дистанційного керування, можна керувати всіма проекторами, незалежно від параметрів «Ідентиф. проектора».
- Якщо ви втратили пульт дистанційного керування, його можна замовити в компанії Epson.

► Пов'язані посилання

- "Встановлення батарей в пульт дистанційного керування" [стор.43](#)
- "Операції з пультом дистанційного керування" [стор.44](#)
- "Вибір бажаного проектора" [стор.125](#)
- "Параметри встановлення проектора: меню «Встановлення»" [стор.208](#)

Вирішення проблем із паролем

Якщо ви не можете увійти або забули пароль, виконайте такі дії:

- Якщо спроби введення пароля вичерпано і на екрані з'явилося повідомлення з кодом запиту, запишіть цей код та зверніться за допомогою до компанії Epson. Надайте код запиту та підтвердження

того, що ви є власником проектора, щоб отримати допомогу з розблокування проектора.

- У разі втрати пульту дистанційного керування, пароль ввести неможливо. Замовте новий пульт в компанії Epson.

Попередження

Якщо виконати **Скинути все** або **Скинути налаштування параметра Мережа** у меню проектора, усі паролі, які були задані для меню **Мережа** також скинуті, і потрібно встановити їх повторно. Щоб неавторизовані користувачі не могли скинути паролі, встановіть параметр **Мережа** на **Увімк.** в меню **Захист меню**.

Вирішення проблеми відображення повідомлення «Розрядилася батарея, що забезпечує відлік часу»

У разі відображення повідомлення **Розрядилася батарея, що забезпечує відлік часу**, зверніться в компанію Epson по допомогу.

Якщо список відтворення не вдається проектувати правильно, виконайте такі дії:

- Переконайтеся, що для параметра **Відтворення вмісту** вибрано значення **Увімк.**

☛ Операція > Відтворення вмісту

- Переконайтеся, що список відтворення є на USB-накопичувачі.
- Переконайтеся, що USB-накопичувач під'єднано безпосередньо до проектора. Не використовуйте універсальний пристрій для зчитування карток чи USB-вузол для розширення USB-порту.
- Проектування списків відтворення може бути недоступним, якщо USB-накопичувач містить декілька розділів. Видаліть усі розділи, перш ніж зберегти список відтворення на USB-накопичувач.
- Не проектуйте один список відтворення на декількох проекторах із різною роздільною здатністю. Ефекти кольору та форми, додані за допомогою параметра **Ефект накладання**, можуть відтворюватися неправильно.

☛ Операція > Відтворення вмісту > Ефект накладання

► Пов'язані посилання

- "Параметри функцій проектора: меню «Операція»" [стор.213](#)
- "Отримання останніх версій документів" [стор.10](#)

Перевірте способи вирішення проблем, що наведені в цих розділах, у разі виникнення проблем із використанням проектора в мережі.

► Пов'язані посилання

- "Рішення, коли неможливо знайти точку доступу" [стор.276](#)
- "Рішення у разі невдалої автентифікації бездротової мережі" [стор.276](#)
- "Вирішення проблеми доступу до проектора в мережі" [стор.276](#)
- "Вирішення проблеми, коли електронні сповіщення не надходять через мережу" [стор.277](#)
- "Вирішення проблеми статичних завад під час проєціювання зображення мережею" [стор.277](#)
- "Що робити, коли неможливо підключитись за допомогою Screen Mirroring" [стор.277](#)
- "Що робити, коли неможливо використовувати два джерела Screen Mirroring" [стор.278](#)
- "Рішення проблеми, коли зображення чи звук містить статичні завади під час з'єднання Screen Mirroring" [стор.278](#)
- "Рішення, коли ви не можете отримувати спільні зображення" [стор.278](#)

Рішення, коли неможливо знайти точку доступу

Якщо не вдається знайти точки доступу до бездротової мережі, спробуйте наступні рішення:

- Підтримувані діапазони бездротових каналів різняться залежно від країни або регіону. Докладні відомості про підтримувані канали див. у розділі *Specifications*.

Рішення у разі невдалої автентифікації бездротової мережі

За наявності проблем з автентифікацією виконайте такі дії:

- Якщо налаштування бездротової мережі правильні, проте автентифікація невдала, можливо, потрібно оновити параметри **Дата і час** в меню **Керування** проектора.
- Перевірте параметри **Безпека** в меню проектора **Мережа**.
☛ **Мережа > Параметри мережі > Бездротова мережа > Безпека**
- Якщо безпека точки доступу WPA3-EAP, змініть параметр точки доступу на WPA2/WPA3-EAP.

► Пов'язані посилання

- "Параметри адміністрування проектора: меню «Керування»" [стор.217](#)
- "Меню «Мережа»: меню «Бездротова мережа»" [стор.225](#)

Вирішення проблеми доступу до проектора в мережі

Якщо ви не можете отримати доступ до проектора через веб-браузер, упевніться, що ввели правильний ідентифікатор і пароль.

- Переконайтеся, що ви використовуєте такі ідентифікатори користувачів. (Ідентифікатори користувача змінювати не можна.)
 - Щоб отримати доступ до опції **Основне керування**, введіть **EPSONREMOTE**.
 - Щоб отримати доступ до інших опцій та зберегти налаштування, введіть **EPSONWEB**.
- У режимі інфраструктури переконайтеся, що ви маєте доступ до мережі, коли проектор ввімкнуто.
- Якщо веб-браузер налаштований на підключення через проксі-сервер, екран **Epson Web Control** не відображається. Налаштуйте параметри для підключення без проксі-сервера.
- Якщо для параметра **Режим очікування** встановити значення **Зв'язок вкл.** у меню **Операція** проектора, переконайтеся, що мережевий

пристрій увімкнено. Після ввімкнення мережевого пристрою увімкніть проектор.



Ідентифікатор користувача та пароль є чутливими до реєстру.

► Пов'язані посилання

- "Меню «Мережа»: меню «Параметри мережі»" [стор.223](#)
- "Параметри функцій проектора: меню «Операція»" [стор.213](#)

Вирішення проблеми, коли електронні сповіщення не надходять через мережу

Якщо електронні сповіщення про проблеми з проектором не надходять через мережу, виконайте такі дії:

- упевніться, що проектор увімкнений та підключений до мережі належним чином. (Якщо помилка вимикає проектор, електронне сповіщення може не бути доставлено).
- Переконайтеся, що параметри електронних сповіщень проектора в меню мережі проектора **Повід.про пошту** або в мережевому ПЗ налаштовано правильно.
- Установіть для параметра **Режим очікування** значення **Зв'язок вкл.** в меню **Операція** проектора, щоб мережеве ПЗ мало змогу контролювати проектор у режимі очікування.

Змініть налаштування параметра **порт** відповідно до середовища мережі.

► Пов'язані посилання

- "Меню «Мережа» — меню «Повід.про пошту»" [стор.228](#)
- "Параметри функцій проектора: меню «Операція»" [стор.213](#)

Вирішення проблеми статичних завад під час проєціювання зображення мережею

Якщо зображення містить статичні завади під час проєціювання мережею, спробуйте виконати наступні дії:

- Перевірте, чи немає перешкод між точкою доступу, комп'ютером, мобільним пристроєм, та проектором, і змініть їх положення, щоб покращити зв'язок.
- Переконайтеся в тому, що точка доступу, комп'ютер, мобільний пристрій та проектор не надто далеко один від одного. Перемістіть їх ближче один до одного і спробуйте підключитися ще раз.
- Переконайтеся у відсутності завад від іншого обладнання, такого як пристрої Bluetooth або мікрохвильовій печі. Перенесіть подалі пристрій, який створює завади, або розширте пропускну здатність бездротового з'єднання.
- Зменшіть кількість підключених пристроїв, якщо швидкість з'єднання знижується.

Що робити, коли неможливо підключитись за допомогою Screen Mirroring

Якщо встановити з'єднання з проектором за допомогою функції Screen Mirroring не вдається, спробуйте виконати такі дії:

- Перевірте налаштування проектора.
 - Для параметра **Проста точка доступу** встановіть значення **Увімк.**
☛ **Мережа > Параметри мережі > Проста точка доступу**
 - Для параметра **Screen Mirroring** установіть значення **Увімк.**
☛ **Мережа > Параметри мережі > Проекція через мережу > Screen Mirroring**

- Виберіть для параметра **Screen Mirroring** значення **Вимкн.**, а потім виберіть **Увімкн.** знову.
 - ☛ **Мережа > Параметри мережі > Проекція через мережу > Screen Mirroring**
- Перевірте параметри мобільного пристрою.
- Упевніться, що параметри мобільного пристрою налаштовані вірно.
- При повторному підключенні одразу після відключення може пройти певний час, поки з'єднання не буде встановлено. Після нетривалого очікування підключіться повторно.
- Перезапустіть мобільний пристрій.
- Після підключення за допомогою **Screen Mirroring** інформація про з'єднання проектора може бути записана на мобільному пристрої. Однак, ви не зможете відновити підключення до проектора з записаної інформації. Виберіть проектор зі списку доступних пристроїв.

► Пов'язані посилання

- "Меню «Мережа»: меню «Параметри мережі»" [стор.223](#)
- "Меню «Мережа»: параметри «Проекція через мережу»" [стор.231](#)

Що робити, коли неможливо використовувати два джерела **Screen Mirroring**

Якщо ви не можете використовувати два джерела **Screen Mirroring** одночасно, спробуйте наступні рішення:

- Встановіть для параметра **Перер. з'єднання** значення **Вимкн.**
 - ☛ **Мережа > Параметри мережі > Проекція через мережу > Screen Mirroring**

► Пов'язані посилання

- "Меню «Мережа»: параметри «Проекція через мережу»" [стор.231](#)

Рішення проблеми, коли зображення чи звук містить статичні завади під час з'єднання **Screen Mirroring**

Якщо під час з'єднання за допомогою **Screen Mirroring** показане зображення чи звук створює статичні завади, спробуйте виконати такі дії:

- Намагайтеся не закривати Wi-Fi антену мобільного пристрою.
- Якщо ви використовуєте підключення **Screen Mirroring** і підключення до Інтернету одночасно, то зображення може зупинитись або містити шум. Вимкніть підключення до інтернету, щоб розширити пропускну спроможність бездротового зв'язку та покращити швидкість з'єднання мобільного пристрою.
- Упевніться, що вміст відображення відповідає вимогам **Screen Mirroring**.
- Залежно від налаштувань мобільного пристрою з'єднання може бути втрачено, коли пристрій переходить в режим енергозбереження. Перевірте електричні параметри енергозбереження на мобільному пристрої.
- Оновіть до останньої версії бездротового драйвера або прошивки на мобільному пристрої.

Рішення, коли ви не можете отримувати спільні зображення

Якщо ви не можете отримати загальне зображення з інших проекторів, спробуйте наступні рішення:

- Підключіть проектор тієї ж мережі, до якої підключено проектор із спільним зображенням.
- Переконайтеся, що на проекторі не увімкнено режим Відтворення вмісту.

- Переконайтеся, що для параметра **Спільний екран** встановлено значення **Увімкн.**
 - ☛ **Мережа > Параметри мережі > Проекція через мережу > Спільний екран**
 - Переконайтеся, що до проектора не підключено інших пристроїв за допомогою ПЗ Epson iProjection.
 - Якщо версія прошивки серед проекторів зі спільним екраном не однакова, можливо, вам потрібно буде оновити прошивку проектора, щоб створити спільний екран.
- **Пов'язані посилання**
- "Меню «Мережа»: параметри «Проекція через мережу»" [стор.231](#)

Якщо не вдається використовувати під'єднані пристрої за допомогою функції HDMI Link, спробуйте виконати такі дії:

- Переконайтеся, що кабель відповідає стандарту HDMI CEC.
- Переконайтеся, що під'єднаний пристрій відповідає стандарту HDMI CEC. Докладніші відомості див. у документації, що постачається із пристроєм.
- Перевірте правильність підключення всіх кабелів, потрібних для використання функції HDMI Link.
- Переконайтеся, що під'єднані пристрої ввімкнено й вони перебувають у режимі очікування. Докладніші відомості див. у документації, що постачається із пристроєм.
- Якщо під'єднано новий пристрій або змінено спосіб під'єднання, знову налаштуйте функцію CEC під'єданого пристрою та перезапустіть пристрій.
- Не під'єднуйте 4 чи більше мультимедійних програвачів. Одночасно можна під'єднати до 3 мультимедійних програвачів, що відповідають стандарту HDMI CEC.

► Пов'язані посилання

- "Різноманітні параметри роботи проектора: меню «Кілька проєкцій»"
[стор.234](#)

Додатки

У цих розділах наведені технічні характеристики та важлива інформація про виріб.

► Пов'язані посилання

- "Додаткове приладдя та змінні деталі" [стор.282](#)
- "Розмір екрана і відстань проєкції" [стор.284](#)
- "Підтримувана роздільна здатність монітора" [стор.286](#)
- "Технічні характеристики проєктора" [стор.287](#)
- "Зовнішній розмір" [стор.289](#)
- "Системні вимоги режиму USB Display" [стор.290](#)
- "Підтримувані функції для програми Epson Projector Content Manager" [стор.291](#)
- "Перелік попереджувальних символів та інструкцій із техніки безпеки" [стор.292](#)
- "Інформація з техніки безпеки під час використання лазера" [стор.295](#)
- "Глосарій" [стор.297](#)
- "Примітки" [стор.299](#)

У наявності є таке додаткове приладдя і змінні деталі. У разі потреби придбайте ці вироби.

Наведений нижче список додаткового приладдя та запасних частин дійсний станом на квітень 2023 р.

Інформація щодо додаткового приладдя може змінюватися без попереднього повідомлення. Наявність у продажу залежить від країни, де було придбано проектор.

► Пов'язані посилання

- "Екрани" [стор.282](#)
- "Кріплення" [стор.282](#)
- "Зовнішні пристрої" [стор.282](#)
- "Змінні деталі" [стор.282](#)
- "Для бездротового підключення" [стор.282](#)
- "Сумісні аксесуари від інших проекторів" [стор.283](#)

Екрани

Ультракороткий проеціючий екран ELPSC35 (100")

Ультракороткий проеціючий екран ELPSC36 (120")

Екрани, які потрібно встановити на стіні. (Формат екрана — 16:9)

Кріплення

Рейка для монтажу ELPMB75

Використовується для кріплення проектора на стіну.

Кронштейн для монтажу на стелі ELPMB22

Кронштейн для монтажу на стелі (невисокий) ELPMB30

Використовується для кріплення проектора до стелі.

Набір страхувальних дротів ELPWR01

Використовується під час з'єднання проектора з кронштейном, щоб запобігти падінню проектора.

Труба для стелі (450 мм) ELPFP13

Труба для стелі (700 мм) ELPFP14

Використовується для кріплення проектора до високої стелі.



Монтаж проектора на стелі має виконувати фахівець. Зверніться за допомогою в компанію Epson.

Зовнішні пристрої

Документ-камера ELPDC30

Документ-камера ELPDC21

Документ-камера ELPDC13

Документ-камера ELPDC07

Використовується для відображення книг або друкованих матеріалів.

Блок підключення та керування ELPCEB03

У разі встановлення проектора на стіну чи підвішування до стелі тримайте пульт ДК у межах досяжності, щоб керувати проектором.

Змінні деталі

Повітряний фільтр ELPAP64

Застосовується для заміни використаних повітряних фільтрів.

Для бездротового підключення

Мережева карта для бездротової локальної мережі ELPAP11

Використовується для проеціювання зображень з комп'ютера у бездротовий спосіб.

Система бездротової презентації ELPWP10

Використовуйте при прямому підключенні до комп'ютерів із системою Windows/Mac і бездротового проєціювання зображень.
Комплектація: два бездротові передавачі (ELPWT01) і одна мережна карта для бездротової локальної мережі (ELPAP11).

Система бездротової презентації ELPWP20

Використовуйте при прямому підключенні до комп'ютерів із системою Windows/Mac і бездротового проєціювання зображень.
Комплектація: два бездротові передавачі (ELPWT01) і один базовий пристрій (ELPBU01).

Бездротовий передавач ELPWT01

Додатковий бездротовий передавач для системи бездротової презентації.

Сумісні аксесуари від інших проєкторів

Сумісні такі аксесуари.

Зовнішні пристрої

Документ-камера ELPDC20

Документ-камера ELPDC12

Документ-камера ELPDC11

Документ-камера ELPDC06

Використовується для проєціювання книг, документів ОНР або слайдів на підвісному проєкторі.

Використовуйте таблицю нижче, щоб визначити відстань між проєктором і екраном на основі розміру зображення, що проєціюється.

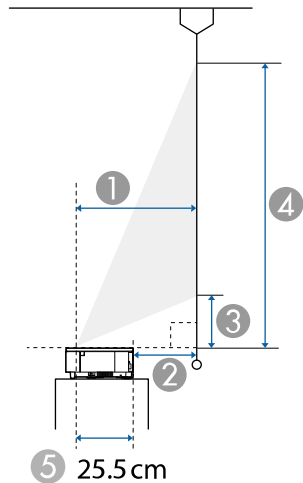

- ① Відстань проєкції (см)
- ② Відстань від задньої частини проєктору до екрана (см)
- ③ Відстань від проєктора до нижнього краю екрана (см)
- ④ Відстань від проєктора до верхнього краю екрана (см)
- ⑤ Відстань від центру об'єктива до задньої частини проєктора (см)

Розмір екрана 16:9		①	②	③	④
		Широк.			
80"	177 × 100	27.8	2.3	10.8	110.4
90"	199 × 112	31.6	6	12.8	124.9
100"	221 × 125	35.3	9.8	14.9	139.4
110"	244 × 137	39	13.5	16.9	153.9
120"	266 × 149	42.8	17.3	19	168.4
140"	310 × 174	50.3	24.7	23	197.4

Розмір екрана 16:9		①	②	③	④
		Широк.			
160"	354 × 199	57.8	32.2	27.1	226.4

Розмір екрана 4:3		①	②	③	④
		Широк.			
66"	134 × 101	28.1	2.6	11	111.6
70"	142 × 107	29.9	4.4	12	118.7
80"	163 × 122	34.5	9	14.5	136.4
90"	183 × 137	39.1	13.6	17	154.1
100"	203 × 152	43.7	18.1	19.5	171.9
120"	244 × 183	52.8	27.3	24.4	207.3
130"	264 × 198	57.4	31.9	26.9	225.1

Розмір екрана 16:10		①	②	③	④
		Широк.			
74"	159 × 100	27.8	2.3	10.8	110.4
80"	172 × 108	30.2	4.7	12.1	119.8
90"	194 × 121	34.3	8.8	14.3	135.5
100"	215 × 135	38.3	12.8	16.5	151.2
110"	237 × 148	42.4	16.9	18.7	166.8
120"	259 × 162	46.4	20.9	21	182.5
130"	280 × 175	50.5	24.9	23.2	198.2
148"	319 × 199	57.8	32.2	27.1	226.4

Розмір екрана 16:6		①	②	③	④
		Широк.			
75"	178 × 67	28	2.5	27.6	94.5
80"	190 × 71	30	4.5	29.9	101.2
90"	214 × 80	34.1	8.5	34.3	114.5
100"	238 × 89	38.1	12.6	38.7	127.9
110"	262 × 98	42.1	16.6	43.1	141.2
120"	285 × 107	46.1	20.6	47.5	154.6
130"	309 × 116	50.1	24.6	52	167.9
148"	352 × 132	57.4	31.9	59.9	191.9

Розмір екрана 21:9		①	②	③	④
		Широк.			
76"	177 × 76	27.9	2.3	22.7	98.8
80"	187 × 80	29.4	3.9	24.2	104.3
90"	210 × 90	33.4	7.9	27.9	118
100"	233 × 100	37.3	11.8	31.6	131.7
110"	257 × 110	41.3	15.8	35.3	145.4
120"	280 × 120	45.2	19.7	39.1	159.1
130"	304 × 130	49.2	23.7	42.8	172.9
151"	353 × 151	57.5	31.9	50.6	201.7

Див. *Specifications* для отримання детальної інформації про сумісні частоти оновлення та роздільні здатності для кожного сумісного формату відео.

Назва виробу	ЕВ-810Е/ЕВ-815Е
Габарити	695 (Ш) × 145 (В) × 341 (Д) мм (без урахування секції, що підіймається)
Розмір РК-панелі	0,62"
Матриця	Полікристалічна активна TFT
Кількість пікселів	Full HD (1920 (Ш) × 1080 (В) точок) × 3
Роздільна здатність екрана	4 147 200 пікселів *
Регулювання фокусної відстані	Вручну
Джерело світла	Лазерний діод
Вихідна потужність джерела світла	До 108 Вт
Довжина хвилі	Від 449 до 461 нм
Термін експлуатації джерела світла **	Приблизно до 20 000 годин
Макс. потужність звуку	Сtereo 8 Вт × 8 Вт
Динамік	2 канали (динамік × 2)
Живлення	100–240 В змінного струму ±10 % 50/60 Гц 4,0–1,8 А
Енергоспоживання (100 до 120 В)	Енергоспоживання в режимі роботи (коли яскравість джерела світла становить 100 %): 398 Вт Енергоспоживання в режимі роботи (коли яскравість джерела світла становить 70 %): 296 Вт
Енергоспоживання (від 220 до 240 В)	Енергоспоживання в режимі роботи (коли яскравість джерела світла становить 100 %): 380 Вт Енергоспоживання в режимі роботи (коли яскравість джерела світла становить 70 %): 286 Вт
Енергоспоживання в режимі очікування	Зв'язок увімкнено: 2,0 Вт Зв'язок вимкнено: 0,4 Вт

Робоча висота над рівнем моря	Висота від 0 до 3048 м
Робоча температура	Висота від 0 до 2286 м: від 0 до +40°C (вологість від 20 до 80 %, без конденсації) Висота від 2287 до 3048 м: від 0 до +35°C (вологість від 20 до 80 %, без конденсації)
Температура зберігання	Від -10 до 60°C (вологість від 10 до 90 %, без конденсації)
Маса	Прибл. 12,5 кг

* Завдяки технології зсуву пікселів на екрані досягається роздільна здатність 4К.

** Приблизний час, поки яскравість джерела світла знизиться до половини початкового значення. (Припускається, що проектор використовується в середовищі, де маса літаючих у повітрі частинок менша за 0,04–0,2 мш/м3. Орієнтовний час залежить від використання та умов роботи проектора.)

Паспортна табличка прикріплена на нижній частині проектора.

Кут нахилу

Для встановлення проектора немає вертикального або горизонтального обмеження.

► Пов'язані посилання

- "Характеристики роз'єму" [стор.287](#)

Характеристики роз'єму

Порт HDMI	3	HDMI (звук підтримується через сигнал РСМ)
Порт RS-232C	1	Міні D-Sub 9-контактний (штекер)
Порт HDBaseT	1	RJ-45

Порт USB-A	2	Роз'єм USB (Type A)
Порт USB-B	1	Роз'єм USB (Type B)
Порт LAN	1	RJ-45



- Не гарантовано, що порти USB працюватимуть з усіма пристроями, які підтримують інтерфейс USB.
- Порт USB-B не підтримує USB 1.1.

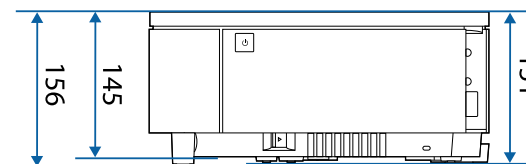
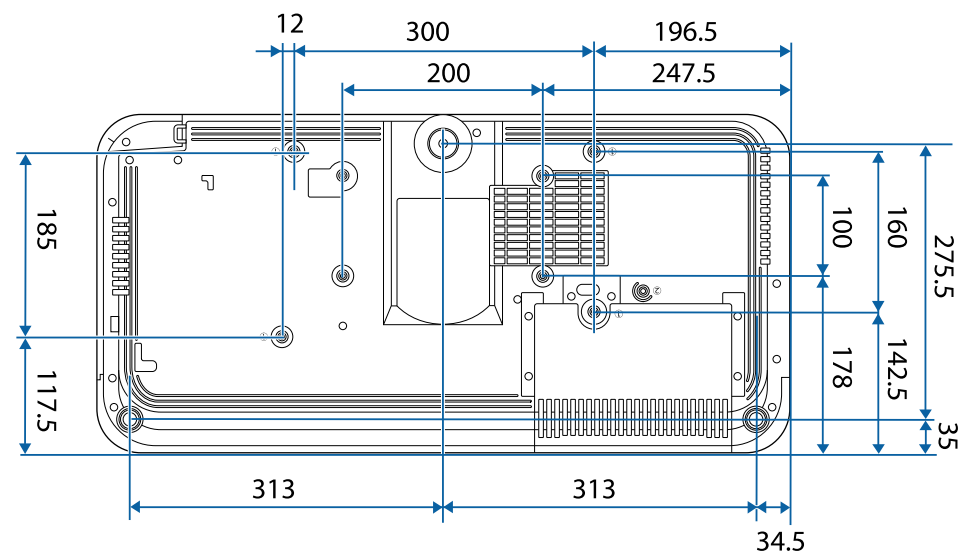
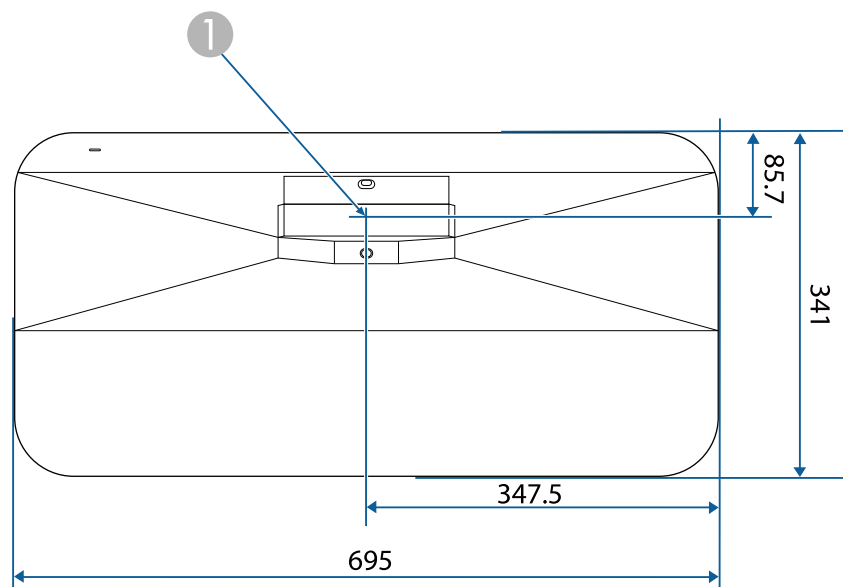

1 Центр вікнця проєкції

На малюнку вказані значення в міліметрах.

Для використання ПЗ Epson USB Display комп'ютер повинен відповідати таким системним вимогам.

Вимога	ОС Windows	ОС Mac
Операційна система	Windows 10 <ul style="list-style-type: none"> Windows 10 Home (32- і 64-бітна версія) Windows 10 Pro (32- і 64-бітна версія) Windows 10 Enterprise (32- і 64-бітна версія) 	macOS <ul style="list-style-type: none"> 10.13.x (64-бітна) 10.14.x (64-бітна) 10.15.x (64-бітна) 11.0.x (64-бітна) 12.0.x (64-бітна)
	Windows 11 <ul style="list-style-type: none"> Windows 11 Home (64-бітна версія) Windows 11 Pro (64-бітна версія) Windows 11 Enterprise (64-бітна версія) Windows 11 Education (64-бітна версія) 	
ЦП	Intel Core2Duo або вищої швидкодії (рекомендовано: Intel Core i3 або вищої швидкодії)	Intel Core2Duo або вищої швидкодії (рекомендовано: Intel Core i5 або вищої швидкодії)
Пам'ять	2 Гб або більше (рекомендовано щонайменше 4 Гб)	
Місце на жорсткому диску	20 МБ або більше	
Дисплей	Роздільна здатність від 640 × 480 до 1920 × 1200 принаймні 16-бітні кольори	





Ваш проектор підтримує такі функції та параметри програмного забезпечення Epson Projector Content Manager.

Функції/параметри		EB-810E/EB-815E
Одночасне відтворення		-
Збережіть список відтворення проектору через мережу		✓
Параметри > Формат відео	Автоматичний вибір	✓
	Формат AVI	✓
	Формат MP4	✓

У таблиці нижче наведено перелік попереджувальних символів, які нанесено на обладнання.

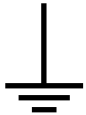
Но мер	Символ	Затверджені стандарти	Опис
1		IEC60417 No. 5007	«УВІМКН.» (живлення) Вказує на підключення до електромережі.
2		IEC60417 No. 5008	«ВИМКН.» (живлення) Вказує на відключення від електромережі.
3		IEC60417 No. 5009	Очікування Визначає перемикач і його положення, в якому частина обладнання вмикається та переходить в режим очікування.
4		ISO7000 No. 0434B, IEC3864-B3.1	Обережно Привертання загальної уваги під час використання продукту.
5		IEC60417 No. 5041	Увага! Гаряча поверхня Вказує на те, що позначений елемент гарячий і що його не слід торкатися.
6		IEC60417 No. 6042 ISO3864-B3.6	Увага! Ризик ураження електричним струмом Означає обладнання, що викликає ризик ураження електричним струмом.

Но мер	Символ	Затверджені стандарти	Опис
7		IEC60417 No. 5957	Використовувати лише в приміщенні Означає, що електричне обладнання призначено лише для використання в приміщенні.
8		IEC60417 No. 5926	Полярність з'єднувача живлення постійного струму Щоб дізнатися про позитивні та негативні полюси (полярність) обладнання, до якого можна підключити з'єднувач живлення постійного струму.
9		—	Див. No.8.
10		IEC60417 No. 5001B	Загальна інформація про батарею Інформація про батарею, від якого живлення надходить до обладнання. Слугує для визначення пристрою, наприклад, кришки відсіку для батареї або клем з'єднувача.
11		IEC60417 No. 5002	Положення елементу батареї Слугує для визначення батарейного блоку, а також положення елементів у ньому.
12		—	Див. No.11.

Но мер	Символ	Затверджені стандарти	Опис
13		IEC60417 No. 5019	Захисне заземлення Слугує для визначення клеми, що призначена для підключення до зовнішнього провідника, щоб забезпечити захист від удару електричним струмом у разі відмови, або клеми електроду захисного заземлення.
14		IEC60417 No. 5017	Заземлення Слугує для визначення клеми заземлення, якщо символ No.13 є обов'язковим.
15		IEC60417 No. 5032	Змінний струм На паспортній табличці означає, що обладнання придатне лише для змінного струму. Слугує для позначення відповідних клем.
16		IEC60417 No. 5031	Постійний струм На паспортній табличці означає, що обладнання придатне лише для постійного струму. Слугує для позначення відповідних клем.
17		IEC60417 No. 5172	Обладнання класу II Слугує для позначення обладнання, що відповідає вимогам до обладнання класу II відповідно до стандарту IEC 61140.
18		ISO 3864	Загальна заборона Слугує для позначення заборонених дій або операцій.

Но мер	Символ	Затверджені стандарти	Опис
19		ISO 3864	Заборона контакту Вказує на те, що можна отримати травму через контакт із певною частиною обладнання.
20		—	У жодному разі не заглядайте в оптичну лінзу, коли проектор ввімкнено.
21		—	Вказує на те, що на проектор не можна нічого ставити.
22		ISO3864 IEC60825-1	Увага! Лазерне випромінювання Вказує на те, що частина обладнання є джерелом лазерного випромінювання.
23		ISO 3864	Заборона розібрання Вказує на ризик отримання травм, як-от удару електричним струмом, у разі розібрання обладнання.
24		IEC60417 No. 5266	Режим очікування, частковий режим очікування Вказує, яка частина обладнання знаходиться в стані готовності.
25		ISO3864 IEC60417 No. 5057	Обережно, рухомі деталі Вказує, що слід триматися подальше від рухомих деталей відповідно до захисних норм.
26		IEC60417 No. 6056	Увага! (Рухомі лопаті вентилятора) З міркувань безпеки не наближайтеся до рухомих лопатей вентилятора.

Но мер	Символ	Затверджені стандарти	Опис
27		IEC60417 No. 6043	Увага! (Гострі кути) Позначення гострих кутів, яких не слід торкатися.
28		—	Позначення заборони дивитися в об'єктів під час проектування.
29		ISO7010 No. W027 ISO 3864	Попередження. Оптичне випромінювання (наприклад УФ, видиме випромінювання, ІЧ) Будьте обережні, щоб уникнути травм очей і шкіри під час перебування поблизу джерел оптичного випромінювання.
30		IEC60417 No. 5109	Не можна використовувати в житловій зоні. Визначення електричного обладнання, яке не підходить для житлової зони.

Цей проектор – лазерний пристрій Класу 1, який відповідає міжнародному стандарту для лазерів IEC/EN60825-1:2014.

Під час використання проектора дотримуйтеся наведених нижче вказівок із техніки безпеки.

Попередження

- Не відкривайте корпус проектора. Проектор містить високопотужний лазер.
- Оптичне випромінювання з цього продукту може бути небезпечним. Не дивіться на джерело світла під час роботи. Це може призвести до травми очей.

Обережно

Не розбирайте проектор, коли потрібно його утилізувати. Утилізуйте пристрій згідно з місцевими або національними законами та нормами.



Проектор використовує лазер як джерело світла. Лазер має перелічені нижче характеристики.

- Залежно від умов яскравість джерела світла може знижуватися. Яскравість сильно падає за умови надто високої температури.
- Яскравість джерела світла знижується зі збільшенням терміну використання. Залежність між часом використання та зниженням яскравості можна змінити за допомогою налаштувань параметра «Налашт. яскравість».

► Пов'язані посилання

- "Попереджувальні етикетки на лазері" [стор.295](#)

Попереджувальні етикетки на лазері

На проектор нанесено попереджувальні етикетки щодо використання лазера.

Усередині



Згори

Як і за використання всіх інших джерел світла, не дивіться на промінь, RG2 IEC/EN 62471-5:2015.

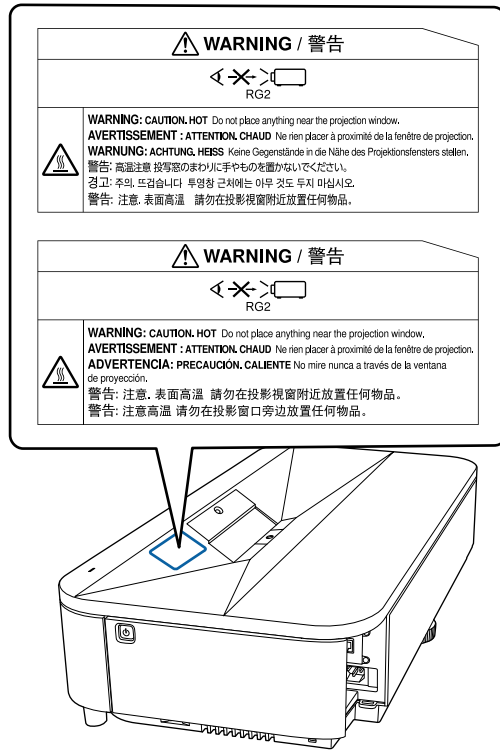

Вниз

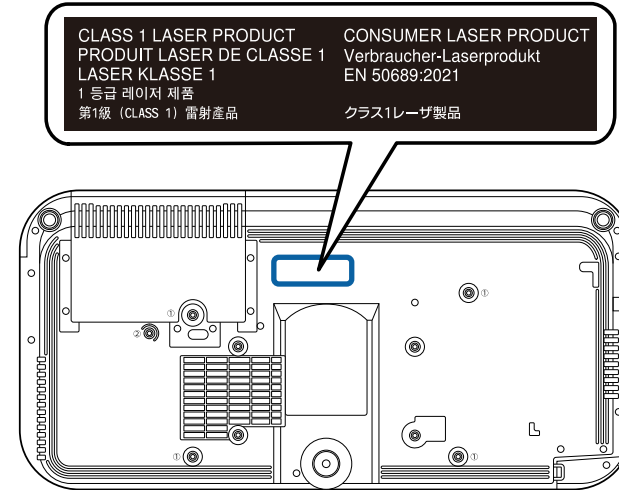

Цей проектор — лазерний пристрій класу 1, який відповідає міжнародному стандарту EN50689:2021.

Наклейка, прикріплена до проектора, змінюється залежно від країни та регіону.

Попередження

- У жодному разі не заглядайте до об'єктива проектора, коли лазер проектора ввімкнено. Це може призвести до порушення зору, і особливо небезпечно для дітей і домашніх тварин.
- Перш ніж вмикати проектор на відстані за допомогою пульта дистанційного керування, переконайтеся, що ніхто не дивиться в об'єктив.
- Не дозволяйте маленьким дітям гратися з проектором. Діти повинні перебувати в супроводі дорослих.
- Не дивіться в об'єктив проектора під час проєціювання. Окрім того, не заглядайте в об'єктив за допомогою оптичних приладів, зокрема луп або телескопів. Це може призвести до пошкодження зору.

У цьому розділі коротко пояснено складні терміни, що не пояснено в тексті цього посібника. Детальніше читайте в інших посібниках, що є в продажу.

AMX Device Discovery	AMX Device Discovery — це технологія, розроблена компанією AMX для систем керування AMX, завдяки якій користування цільовим обладнанням стає зручнішим. Компанія Epson запровадила цю технологію протоколів і забезпечила можливість вмикання функції протоколів (ON). Детальні відомості див. на веб-сайті компанії AMX. URL-адреса http://www.amx.com/
Співвідношення сторін	Співвідношення між довжиною і висотою зображення. Екрани зі співвідношенням горизонтального і вертикального розмірів 16:9, наприклад, екрани HDTV, називаються широкими екранами. У телевізійних системах SDTV, а також у більшості комп'ютерів, використовуються екрани формату 4:3.
Контраст	Порівнянню яскравість світлих і темних ділянок зображення можна збільшити чи зменшити, щоб текст і графіка виділялися чіткіше або їхні контури стали м'якшими. Змінювання цієї властивості зображення називається регулюванням контрастності.
DHCP	Абревіатура від терміна Dynamic Host Configuration Protocol. Цей протокол автоматично призначає IP-адресу обладнанню, підключеному до мережі.
Full HD	Стандартний розмір екрана з роздільною здатністю 1920 (по горизонталі) × 1080 (по вертикалі) точок.
DICOM	Абревіатура від терміну Digital Imaging and Communications in Medicine. Міжнародний стандарт, що визначає стандарти візуалізації та протокол обміну даними для медичних зображень.
Адреса шлюзу	Шлюз – це сервер (маршрутизатор), який забезпечує зв'язок у мережі (підмережі), розподіляючи пакети даних відповідно до масок підмереж.

HDCP	HDCP — це абревіатура від терміна High-bandwidth Digital Content Protection. Вона використовується для попередження незаконного копіювання та захисту авторських прав шляхом шифрування цифрових сигналів, що надходять через порти DVI і HDMI. Оскільки порт HDMI у цьому проекторі підтримують стандарт HDCP, проектор може проєціювати цифрові зображення, захищені за технологією HDCP. Однак, можливо, проектор не зможе проєціювати зображення, захищені оновленими або виправленими версіями шифрування HDCP.
HDMI™	Є абревіатурою від англomовного терміну High Definition Multimedia Interface. HDMI™ — це стандарт, призначений для цифрової побутової електроніки й комп'ютерів. Відповідно до цього стандарту здійснюється цифрова передача зображень HD і багатоканальних аудіосигналів. За відсутності стиснення цифрового сигналу зображення можна передати з максимально можливою якістю. Також відповідно до цього стандарту забезпечується функція шифрування для цифрового сигналу.
HDTV	Абревіатура від назви High-Definition Television, яка вживається щодо систем високої чіткості, які задовольняють такі вимоги: <ul style="list-style-type: none"> роздільна здатність по вертикалі щонайменше 720р чи 1080i (р = прогресивна розгортка, i = черезрядкова розгортка) формат екрана — 16:9
Інфраструктурний режим	Метод підключення до бездротової мережі, коли обмін даними між пристроями здійснюється за допомогою точок доступу.

Черезрядковий	Спосіб передачі зображення на екран, коли рядки кадру вибираються згори донизу і надсилаються через один. Зображення, передані в такий спосіб, як правило, мерехтять, оскільки кожний кадр містить тільки половину рядків, вибраних через один.
Адреса IP	Номер, який ідентифікує комп'ютер, підключений до мережі.
Прогресивна	Спосіб передачі зображення на екран, коли весь кадр відображається одночасно. На відміну від черезрядкової розгортки, такий спосіб дає змогу уникнути мерехтіння зображення завдяки тому, що та сама кількість рядків пересилається на екран цілком, а не двома напівкадрами.
Част. оновлення	Світлопромінювальний елемент дисплея підтримує одну й ту саму яскравість і колір впродовж нетривалого часу. Саме тому, щоб світлопромінювальний елемент постійно оновлювався, зображення необхідно сканувати багато разів за секунду. Кількість операцій оновлення за секунду називається частотою оновлення і виражається у Герцах (Гц).
SDTV	Абревіатура від назви Standard Definition Television (телебачення зі стандартною роздільною здатністю), яка вживається щодо стандартних телевізійних систем, які не задовольняють умови HDTV (High-Definition Television).
SNMP	Абревіатура від назви Simple Network Management Protocol (Простий протокол керування мережею). Цей протокол використовується для контролю і керування пристроями, підключеними до мережі TCP/IP, такими, як маршрутизатори й комп'ютери.
sRGB	Міжнародний стандарт інтервалів кольорів, створений, щоб кольори, відтворювані відеообладнанням, могли легко передаватися операційними системами (ОС) та в Інтернеті. Якщо підключене джерело сигналу має режим sRGB, необхідно налаштувати і проектор, і джерело на sRGB.

SSID	SSID – ідентифікаційні дані для підключення іншого пристрою через бездротову мережу. Бездротовий зв'язок можливий між пристроями з однаковим SSID.
Маска підмережі	Це числове значення, що визначає яка кількість бітів IP-адреси вказує адресу мережі, а яка – адресу у цій мережі (підмережі).
Уловлюв.адр. IP	Це IP-адреса цільового комп'ютера, яка використовується протоколом SNMP для повідомлення про помилки.
WUXGA	Стандартний розмір екрана з роздільною здатністю 1920 (по горизонталі) × 1200 (по вертикалі) точок.

У цих розділах наведена важлива інформація про проектор.

► Пов'язані посилання

- "Indication of the manufacturer and the importer in accordance with requirements of EU directive" [стор.299](#)
- "Обмеження використання" [стор.299](#)
- "Згадування операційних систем" [стор.299](#)
- "Товарні знаки" [стор.300](#)
- "Сповіднення про авторські права" [стор.300](#)
- "Авторське право" [стор.301](#)

Indication of the manufacturer and the importer in accordance with requirements of EU directive

Manufacturer: SEIKO EPSON CORPORATION

Address: 3-5, Owa 3-chome, Suwa-shi, Nagano-ken 392-8502 Japan

<http://www.epson.com/>

Importer: EPSON EUROPE B.V.

EU Address: Atlas Arena, Asia Building, Hoogoorddreef 5,1101 BA Amsterdam
Zuidoost The Netherlands

UK Address: Floor 3&4, The Clarendon Works, 37-39 Clarendon Road, Watford
WD17 1JA, U.K.

<http://www.epson.eu/>

Supplier in Middle East, Turkey, Africa, and Central & West Asia: Epson Middle East
FZCO

Address: 6WA-401 6W bldg., Dubai Airport Freezone, Dubai, United Arab Emirates

www.epson.com/eme

Обмеження використання

Коли цей продукт використовується в ситуаціях, які потребують високого рівня надійності/безпеки, наприклад у засобах транспортування, пов'язаних з авіацією, залізницею, морськими перевезеннями, автотранспортом тощо, з обладнанням, призначеним для попередження надзвичайних ситуацій, з різноманітними пристроями безпеки або функціональними/високоточними пристроями, цей продукт слід використовувати, лише забезпечивши надійних захист на випадок аварії та резервні ресурси для підтримки безпеки та надійного функціонування системи. Оскільки цей продукт не призначено для використання в ситуаціях, які потребують надзвичайно високих рівнів надійності/безпеки, наприклад з аерокосмічним обладнанням, комунікаційною апаратурою, пристроями керування ядерними електростанціями або медичним обладнанням, призначеним для безпосереднього надання медичної допомоги, у таких випадках самостійно приймайте рішення щодо відповідності цього продукту, ретельно проаналізувавши ситуацію.

Згадування операційних систем

- Операційна система Microsoft® Windows® 8.1
- Операційна система Microsoft® Windows® 10
- Операційна система Microsoft® Windows® 11

Зазначені вище операційні системи в цьому посібнику називаються «Windows 8.1», «Windows 10» і «Windows 11». Крім того, іноді для цих ОС може вживатися загальний термін «Windows».

- macOS 10.13.x
- macOS 10.14.x
- macOS 10.15.x
- macOS 11.0.x
- macOS 12.0.x

Зазначені вище в цьому посібнику операційні системи називаються macOS 10.13.x, macOS 10.14.x, macOS 10.15.x, macOS 11.0.x і macOS 12.0.x. Крім того, іноді на позначення цих ОС може вживатися загальний термін «Mac».

Товарні знаки

Mac і macOS — торговельні марки корпорації Apple Inc.

Microsoft, Windows, і логотип Windows — торгові марки або зареєстровані торгові марки корпорації Microsoft у США та/або інших країнах.

Wi-Fi[®], WPA2[™], WPA3[™] і Miracast[®] є торговельними марками компанії Wi-Fi Alliance[®].

App Store є знаком обслуговування корпорації Apple Inc.

Chrome, Chromebook та Google Play є торговельними марками корпорації Google LLC.

HDMI, логотип HDMI та High-Definition Multimedia Interface є торговельними марками чи зареєстрованими торговельними марками компанії HDMI Licensing Administrator, Inc. 

"QR-код" є зареєстрованою торговою маркою компанії DENSO WAVE INCORPORATED.

На товарний знак PJLink подано заявку, або він уже зареєстрований у Японії, Сполучених Штатах Америки та інших країнах і регіонах.

Crestron[®], Crestron Connected[®], Crestron Fusion[®], Crestron RoomView[®] і Crestron XiO Cloud[®] — це зареєстровані товарні знаки компанії Crestron Electronics, Inc.

Art-Net[™] Designed by and Copyright Artistic Licence Holdings Ltd.

Intel[®] є зареєстрованою торговельною маркою корпорації Intel Corporation у США та/або інших країнах.

Wi-Fi[®] і Miracast[™] — це торговельні марки Wi-Fi Alliance[®].

Extron[®] і XTP[®] — це зареєстровані торговельні марки компанії RGB Systems, Incorporated.

HDBaseT[™] і логотип HDBaseT Alliance є торговельною маркою компанії HDBaseT Alliance.

Adobe та Adobe Reader є зареєстрованими товарними знаками або товарними знаками корпорації Adobe Systems у Сполучених Штатах та / або інших країнах.

Інші назви продуктів використані у цьому документі тільки для ідентифікації та можуть бути товарними знаками відповідних власників. Epson відмовляється від усіх та будь-яких прав на ці товарні знаки.

Сповідання про авторські права

Всі права захищено. Жодну частину цього документа не можна відтворювати, зберігати в пошуковій системі або передавати в будь-якій формі чи будь-яким способом — електронним, механічним, копіюванням, записом тощо — без попереднього письмового дозволу корпорації Seiko Epson Corporation. Щодо використання інформації, що міститься в цьому документі, не передбачено жодної відповідальності за патентами. Аналогічно компанія не бере на себе відповідальності за будь-які збитки, що можуть виникнути внаслідок використання інформації, яка міститься в цьому документі.

Ані корпорація Seiko Epson Corporation, ані її дочірні підприємства не відповідають перед покупцем цього виробу чи сторонніми особами за збитки, втрати або витрати, яких покупець чи стороння особа зазнали внаслідок нещасного випадку, використання цього виробу не за призначенням, зловживання виробом або внесення несанкціонованих змін, ремонту чи зміни цього виробу або (за винятком США) недотримання вказівок Seiko Epson Corporation щодо експлуатації й технічного обслуговування.

Корпорація Seiko Epson Corporation не відповідає за будь-які збитки чи проблеми, що виникли внаслідок використання будь-яких функцій чи

будь-яких витратних виробів, крім визначених корпорацією Seiko Epson Corporation як оригінальні продукти Epson або схвалені продукти Epson.

Вміст цього посібника може бути змінено чи оновлено без попередження.

Ілюстрації, наведені в цьому посібнику, і фактичний зовнішній вигляд проектора можуть відрізнятися.

Авторське право

Ця інформація може бути змінена без попередження.

© 2023 Seiko Epson Corporation

2025.4 414412705UK