

Примітка:  
Даний посібник ретельно перевірено. У разі будь-яких помилок у друку або з контентом компанія залишає за собою право інтерпретації.

Зовнішній вигляд пристрою може відрізнятися, можливі зміни в функціоналі, комплектації або кольорі без попереднього повідомлення.

deerma

Foshan Shunde Deerma Electric Appliance Co., Ltd

Адреса: № 4-1, Лонгхуей-роуд, Малонга, Бейцзян, Шуньде, Фошань, Гуандун, Китай.

deerma

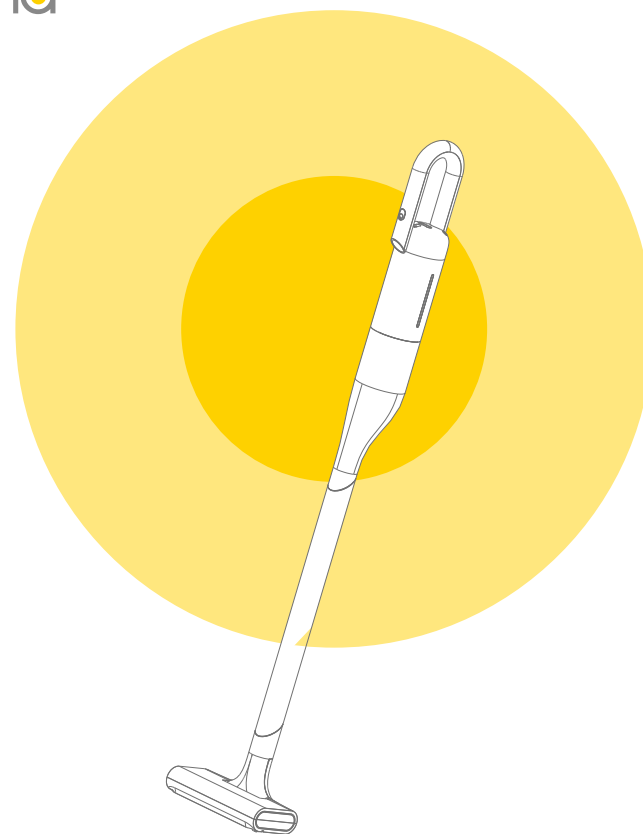

## Deerma Handheld Wireless Vacuum Cleaner

Ручний безпроводний пилосос Deerma VC01

Стабільне потужне всмоктування допоможе прибрати весь будинок.

Чудово підходить для швидкого прибирання дрібного пилу.  
Ефективно затримує пил, очищаючи приміщення.

VC01

Дякуємо за покупку даного продукту. Будь ласка, уважно прочитайте інструкцію перед використанням.  
Продукт Deerma принесе вам і вашій родині більше радості та вишуканості!

# Інформація про бренд

Deerma Appliances – компанія-виробник електротехнічного обладнання під керівництвом Foshan Flying Fish ECommerce Co., Ltd., це спільне підприємство, інвестоване декількома брендами в районі дельти Перлинної річки (Китай). Deerma Appliances забезпечує користувачів по всій країні та за кордоном модними, креативними та економічними побутовими приладами.

Ідея бренду Deerma – прагнення користувача до якісного життя. Завдяки потужній науково-виробничій базі та системи реалізації бренд став лауреатом премій "iF Product Design Award" (Премія за дизайн продукту iF) та "AWE Award" (Премія AWE), та був включений до кінцевого списку премії "Top 100 Online Brands" (100 кращих брендів онлайн) Китаю та "Popular Online Household Appliances" (Популярні побутові прилади онлайн).

Бренд став лауреатом багатьох спеціальних премій, таких як "Guangdong Top 500 Enterprises" (500 кращих підприємств Гуандуну), "Guangdong Manufacturing Top 100 Enterprises" (100 кращих виробничих підприємств Гуандуну), "Guangdong High-tech Products" (Високотехнологічні продукти Гуандуну), "Guangdong Outstanding Independent Brands" (Видатні незалежні бренди Гуандуну), та "Guangdong Top 100 Circulation Enterprises" (100 кращих торгових підприємств Гуандуну).

З концепцією «прагматична взаємовигідна сумлінна співпраця» ми будемо зміцнювати стратегічне співробітництво з партнерами та об'єднувати ресурси з перевагами, щоб створити національний провідний бренд високопрофесійних електроприладів.



# ЗМІСТ

Інформація про бренд	<b>0</b>
Зміст	<b>0</b>
Запобіжні заходи / Чищення та догляд	<b>1</b>
Примітки щодо використання мережі електроживлення / Правила утилізац	<b>2</b>
Деталі продукту / Технічні характеристики продукту	<b>3-4</b>
Інструкції / Чищення та технічне обслуговування	<b>5-6</b>
Режим заряджання / Статус індикатора	<b>7-8</b>
Аналіз та усунення несправностей / Режим усунення несправностей	<b>9-10</b>

## Запобіжні заходи

У вертикальному положенні

1. Будь ласка, поводьтеся з пилососом обережно, щоб не пошкодити його.
2. Не ставте пилосос надто близько до джерела вогню та в інших місцях із високою температурою.
3. Ніколи не кладіть пилосос у вкрай несприятливі умови для використання та зберігання, такі як екстремальна температура і т. д. Рекомендується експлуатувати пилосос при температурі 0 - 35 , в приміщенні. Будь ласка, зберігайте пилосос в прохолодному та сухому місці.
4. Якщо пилосос зберігається протягом тривалого часу, рекомендується заряджати акумулятор кожні три місяці

Перед прибиранням

1. Перед зарядкою перевірте, чи не пошкоджений USB-кабель адаптера.
2. Після тривалого зберігання, будь ласка, зробіть повну зарядку акумулятора перед використанням.
3. Переконайтеся, що фільтр встановлений правильно при першому включенні пилососа або після заміни.

Під час прибирання

1. Не використовуйте пилосос біля джерел горючих та вибухонебезпечних газів.
2. Не прибирайте миючі засоби, гас, скляне сміття, голки, вологу, бруд, стічні води, сірники та інші предмети за допомогою пилососа.
3. Не видаляйте крихтіні частинки, такі як цемент, гіпсовий порошок і стінний порошок, або великі предмети, такі як іграшки та кульки, за допомогою пилососа, щоб уникнути несправностей у його роботі.
4. При роботі з пилососом не блокуйте всмоктуючий патрубок та не перешкоджайте обертанню щітки для підлоги, щоб уникнути короткого замикання.
5. Не видаляйте воду або інші рідини за допомогою пилососа та не обполіскуйте пилосос водою, щоб уникнути короткого замикання.
6. Якщо щітка для підлоги неправильно працює, будь ласка, вимкніть живлення, негайно перевірте, чи намоталося волосся або інші волокна на щітку, та очистіть її.
7. Якщо батарея повністю заряджена, але пилосос не працює, його потрібно відремонтувати в спеціалізованому сервісі. Не розбирайте та не збирайте пилосос самостійно.
8. Експлуатація пилососа без мішка суворо заборонено.
9. Не дозволяйте дітям або людям із обмеженими можливостями та розумовими розладами користуватися пилососом.

## Чищення та догляд

1. Будь ласка, протріть пилосос сухою тканиною. Хімічні розчинники, такі як бензин, спирт і масло, не повинні використовуватися, в іншому випадку оболонка може тріснути або втратити колір.
2. Будь ласка, вимкніть пилосос, якщо необхідна чистка та обслуговування.
3. Видаляйте сміття з мішка, щоб забезпечити плавну вентиляцію та уникнути блокування, яке може привести до зниження всмоктування або нагрівання двигуна.
4. Рекомендується замінювати фільтр кожні три місяці. Якщо пилосос часто використовується, період заміни може бути скорочений відповідно до фактичного використання.

## Примітки до інструкцій з електроживлення

1. Під час заряджання пилосос перебуває в режимі очікування та не може нормально використовуватись
2. Використані батареї слід передавати на утилізацію до спеціалізованих підприємств, викидати їх разом із побутовим сміттям заборонено;
  - Перед тим, як викинути продукт, витягніть із нього батарею;
  - Перед вийманням батареї слід вимкнути продукт.
  - Батарею слід передати на утилізацію до спеціалізованого підприємства.
3. У випадку пошкодження електричного кабелю його необхідно замінити спеціальним шнуром живлення, придбаним у виробника або в відділі сервісного обслуговування

## Порядок утилізації

(Рис. 1 -1)

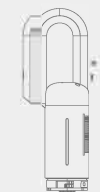

(Рис. 1 -2)

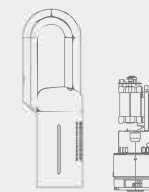

(Рис. 1 -3)



(Рис. 1 -4)

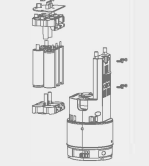

1. Зніміть силіконову накладку з отвору гвинта на корпусі. За допомогою спеціальної викрутки викрутіть три гвинти, як це показано на Рис. 1-1.
2. Порядок відокремлення корпусу від внутрішньої частини показано на Рис. 1-2.
3. За допомогою спеціальної викрутки викрутіть чотири гвинти з бокової частини приладу для того, щоб зняти блок батареї, як це показано на Рис. 1-3.
4. За допомогою спеціальної викрутки викрутіть два гвинти з верхньої частини блоку батареї, та, використовуючи ножиці, розріжте фольгову смужку, якою з'єднані чотири батареї. Після цього батарею можна вийняти та утилізувати, як це показано на Рис. 1-4.

# Компоненти продукту

Схема з'єднань та складання компонентів

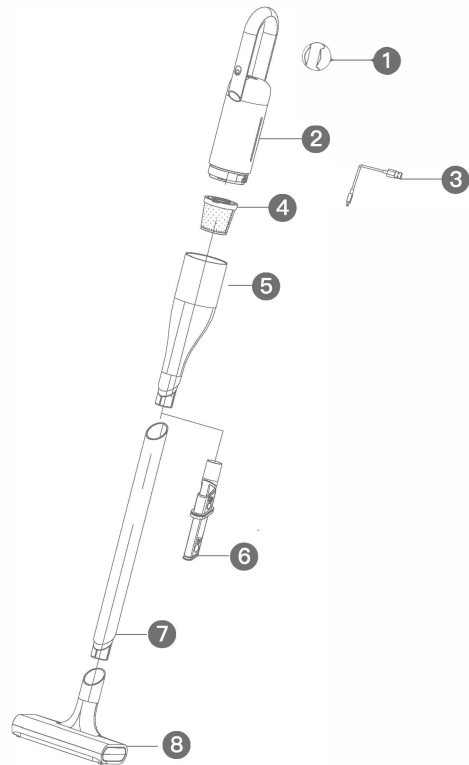

Після розпакування, будь ласка, перевірте вміст на наявність дефектів. Якщо виявили дефекти, будь ласка, зв'яжіться з сервісом післяпродажного обслуговування.

- 1 Силіконовий тримач
- 2 Корпус
- 3 Кабель зарядки Type-C
- 4 Фільтр в зборі
- 5 Пилосбірник у зборі
- 6 Пласка насадка 2 в 1
- 7 З'єднувальна трубка
- 8 Щітка у зборі

**Примітка:** Наведені вище характеристики та конфігурації можуть відрізнятися від характеристик придбаного продукту, покладайтеся на придбаний продукт.

# Технічні характеристики

## Параметри та характеристики

### а. Параметри

Назва	Ручний безпроводний пилосос	Модель	VC01
Номінальна напруга	14.4В	Номінальна потужність	1125 Вт
Місткість літєвої батареї	2200 мАг	Габарити	210 x 180 x 1155 мм
Мінімальна напруги зарядки	5В	Зарядний струм	1А/2А/2.5А/3А
Вага	1.6 кг	Об'єм пилосбірника	0,6 л
Тривалість (стандартна швидкість / висока швидкість)	Приблизно 30 / 15 хвилин	Матеріал	ABS/PC
Рівень шуму	80 дБ (А)		

### б. Характеристики

- Зовнішній вигляд продукту модний і вдосконалий. Щітка для підлоги з'єднана з пилососом металевою алюмінієвою трубкою з винятковою текстурою.
- Конструкція комбінованого типу, важіль вбудовано в ручку. Щітка, знімна, головний мотор може використовуватись окремо з іншими аксесуарами для багатофункціональних цілей.
- Багатоступенева система фільтрації "Циклон + Повітряний фільтр тонкої очистки" забезпечує не лише високу ефективність фільтрації пилу, але й чистоту.
- Конструкція замка пилосбірника та головного мотору дозволяє швидко його розбирати та висипати пил.
- Безпроводна та легка конструкція забезпечує зручну та комфортну роботу, що дозволяє уникнути заїдання кабелю, заміни розетки та інших проблем.
- Пластикові труби для з'єднання.

# Інструкції

Зніміть тримач із задньої частини ручки корпусу та прикріпіть його до стіни на рівні ручки. Вставте прилад у тримач, як це показано на рисунку.

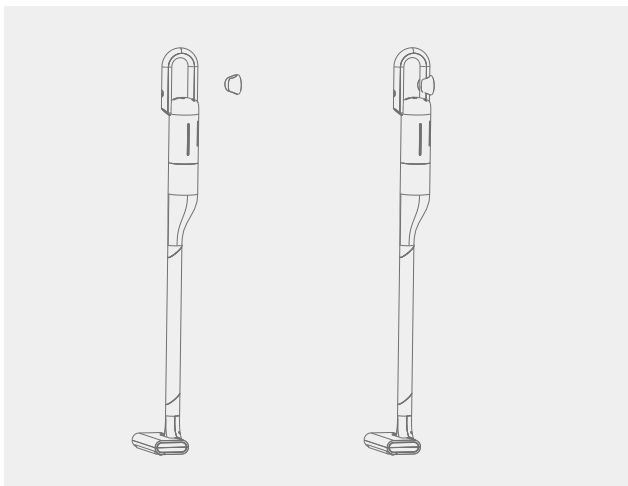

1. З'єднайте трубку (Рис. 1 -1) з корпусом відповідно до напрямку, показаного на рисунку; зверніть увагу на правильність з'єднання, два шліці повинні співпасти. Переконайтесь у надійності з'єднання, як це показано на рисунку 1-2.

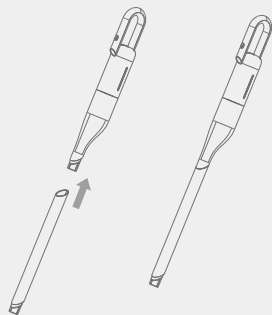

(Рис. 1-1)

(Рис. 1-2)

2. З'єднайте щітку (Рис. 2 -1) з трубкою відповідно до напрямку, показаного на рисунку; зверніть увагу на правильність з'єднання, два шліці повинні співпасти. Переконайтесь у надійності з'єднання, як це показано на рисунку 2-2.

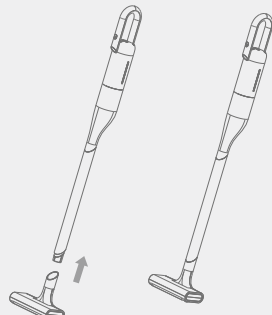

(Рис. 2-1)

(Рис. 2-2)

3. Натисніть на кнопку Power для того, щоб увімкнути пилосос. Пилосос вмикається у стандартному режимі. Якщо натиснути цю кнопку ще раз, пилосос переходить у режим посиленого всмоктування. Ще одним натисканням кнопки пилосос вимикається. Для того, щоб увімкнути пилосос знову, натисніть на кнопку ще раз.

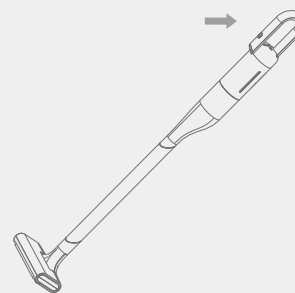

4. З'єднайте пласку насадку 2 в 1 з корпусом або з трубкою (залежно від потрібної довжини приладу) відповідно до напрямку, показаного на рисунку. Переконайтесь у надійності з'єднання та натисніть кнопку Power для того, щоб увімкнути пилосос і використовувати відповідно до різних функціональних вимог.

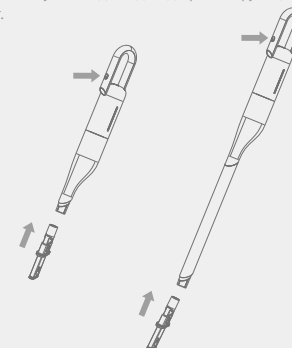

# Чищення та технічне обслуговування

Знімання, очищення та встановлення пилозбірника.

1. Обертаючи пилозбірник відповідно до напрямку, показаного на рисунку, витягніть пилозбірник у положенні, в якому стрілка вказує на значок відкритого замка.
2. Відповідно до напрямку, показаного на рисунку, відокремте пилозбірник від корпусу. Тепер із пилозбірника можна висипати сміття.

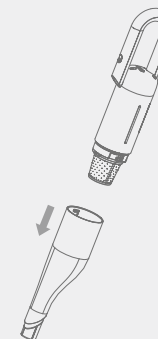
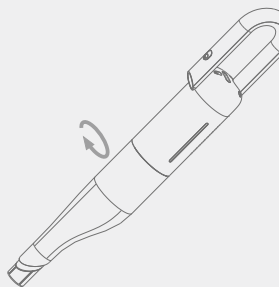

- Відповідно до напрямку, показаного на рисунку, оберніть фільтр і вийміть його.
- Промийте фільтр проточною водою після очищення і просушіть перед встановленням.



Рис. 3



Рис. 4

## Режим заряджання

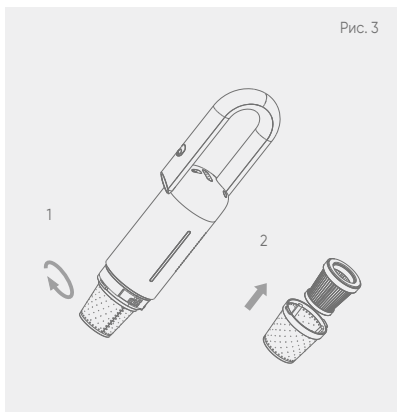

Кабель зарядки Type-C  
(мережевий адаптер в комплекті)

- Заряджання: Чотири світлодіодні індикатори послідовно блимають і світяться синім кольором. В процесі заряджання один світлодіодний індикатор світить, коли рівень заряду батареї досягає 25%, два світлодіодні індикатори світять, коли рівень заряду батареї досягає 50%, три світлодіодні індикатори світять, коли рівень заряду батареї досягає 75%, чотири світлодіодні індикатори світять, і заряджання автоматично зупиняється, коли рівень заряду батареї досягає 100%. Індикатори вимикаються, коли досягається значення захисту від надмірного розряджання.
- У випадку, коли зарядка є недостатньою: чотири світлодіодні індикаторні лампи світяться, а червона лампа блимає протягом 3 с.

Час заряджання:

- Час заряджання при 1А: < 8,5 годин
- Час заряджання при 2А: < 4,5 години
- Час заряджання при 2,5А: < 3,5 години
- Час заряджання при 3А: < 3 години

## Статус індикатора

Конструкція має чотири світлодіодні індикатори. Після вмикання світяться один індикатор. Індикаторні лампи світяться протягом 3 секунд, а потім згасають після вмикання пристрою. Коли перший синій індикатор погасне, це означає, що спожито 25% енергії; Коли другий синій індикатор погасне, це означає, що спожито 50% енергії; Коли третій синій індикатор погасне, це означає, що спожито 75% енергії; Коли третій синій індикатор погасне, це означає, що пилосос повністю розряджений. Якщо ви примусово включите пилосос після того, як батарея розряджена, 4 індикатори тричі заблимають одночасно, вказуючи на те, що пилосос можна використовувати після зарядки.

Заряджання: Чотири світлодіодні індикатори послідовно блимають і світяться синім кольором. В процесі заряджання один світлодіодний індикатор світить, коли рівень заряду батареї досягає 25%, два світлодіодні індикатори світять, коли рівень заряду батареї досягає 50%, три світлодіодні індикатори світять, коли рівень заряду батареї досягає 75%, чотири світлодіодні індикатори світять, і заряджання автоматично зупиняється, коли рівень заряду батареї досягає 100%. Індикатори вимикаються, коли досягається значення захисту від надмірного розряджання.

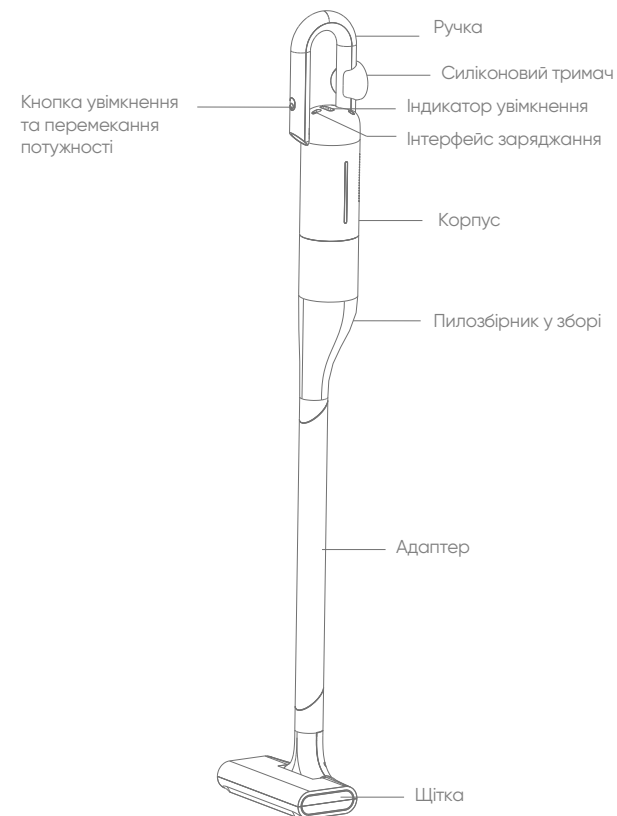

## Усунення несправностей

Несправність	Аналіз причин	Усунення несправностей
<b>Не працює двигун</b>	<ol style="list-style-type: none"> <li>1. Низький рівень заряду батареї</li> <li>2. Пилосбірник переповнений</li> <li>3. Занадто тривала експлуатація та висока температура</li> </ol>	<ol style="list-style-type: none"> <li>1. Зарядіть акумулятор пилососа</li> <li>2. Очистіть пилосбірник</li> <li>3. Перезапустіть пилосос після охолодження</li> </ol>
<b>Погіршилося всмоктування</b>	<ol style="list-style-type: none"> <li>1. Пилосбірник переповнений або забився фільтр</li> <li>2. В одній з трубок забилося сміття</li> <li>3. Сміття забилося в металевій сітці</li> <li>4. Кнопка роз'єднання трубки заблокована</li> </ol>	<ol style="list-style-type: none"> <li>1. Очистіть мішок або замініть фільтр</li> <li>2. Видаліть сміття з електричної щітки для підлоги.</li> <li>3. Регулярно перевіряйте металеву сітку на наявність бруду</li> <li>4. Регулярно перевіряйте стик між пилосбірником і пилососом</li> </ol>
<b>Індикатор не горить або не блимає під час зарядки</b>	<ol style="list-style-type: none"> <li>1. Адаптер не підключений до розетки</li> <li>2. Занадто висока температура батареї</li> </ol>	<ol style="list-style-type: none"> <li>1. Перевірте, чи правильно підключений адаптер</li> <li>2. Зачекайте, поки батарея охолоне, перш ніж заряджати</li> </ol>

**Примітка.** Якщо пилосос не може працювати у звичайному режимі, виконайте пошук несправностей самостійно або своєчасно зверніться в сервісну службу.

## Тип несправності

Причини	Рішення
Температурний захист під час заряджання	Синій індикатор блимає з частотою 3 Гц протягом 3 годин, а температура не падає до температури відновлення. Синій індикатор згасає
Температурний захист заряджання	В процесі заряджання синій індикатор блимає з частотою 1 Гц (заряджання не відбувається), а температура не падає до температури відновлення після 3 годин. Синій індикатор згасає.
Відновлено температурний захист заряджання	Коли температура падає до температури відновлення, заряджання батареї автоматично відновлюється, і синій індикатор блимає з частотою 1 Гц.
Температурний захист розряджання	Прилад вимкнено, індикатор не показує статус
Натискання кнопки після спрацювання захисту від надмірного розряджання, і коли після спрацювання зарядження не відбувається	Синій індикатор блимає з частотою 3 Гц протягом 3 секунд, і кнопка не працює протягом 3 секунд
Захист від короткого замикання	Синій індикатор блимає з частотою 6 Гц протягом 6 секунд і кнопка не працює протягом 3 секунд
Захист від перенапруги	Синій індикатор блимає з частотою 10 Гц протягом 10 секунд, і кнопка не працює протягом 3 секунд
Розряджання	Синій індикатор світиться під час розряджання і блимає з частотою 1 Гц, коли напруга падає нижче 19,2 В.
Захист від короткого замикання	Синій індикатор швидко блимає протягом 6 секунд, і кнопка не працює протягом 6 секунд.