



ПОСІБНИК КОРИСТУВАЧА

ПИЛОСОС



Будь ласка, уважно прочитайте цей посібник перед початком встановлення. Це допоможе спростити процес встановлення, а також зробити це правильно та безпечно. Після встановлення зберігайте цей посібник поблизу приладу, щоб звернутися до нього за потреби.

УКРАЇНСЬКА

VK85*****



MFL70210209
Rev.00_112723



www.lg.com

ЗМІСТ

Деякі зображення або зміст цього посібника можуть відрізнятися від моделі, яку ви придбали.

Зміст цього посібника може бути змінений виробником.

ІНСТРУКЦІЇ З БЕЗПЕКИ

ПРОЧИТАЙТЕ ВСІ ІНСТРУКЦІЇ ПЕРЕД ВИКОРИСТАННЯМ	3
ПОПЕРЕДЖЕННЯ	3
УВАГА	7

ВСТАНОВЛЕННЯ

Короткі відомості про виріб	9
-----------------------------------	---

ЕКСПЛУАТАЦІЯ

Використання основних насадок	11
-------------------------------------	----

ТЕХНІЧНЕ ОБСЛУГОВУВАННЯ

Очищення та технічне обслуговування	15
---	----

ПОШУК ТА УСУНЕННЯ НЕСПРАВНОСТЕЙ

Перед зверненням у центр обслуговування	22
---	----

ІНСТРУКЦІЇ З БЕЗПЕКИ

ПРОЧИТАЙТЕ ВСІ ІНСТРУКЦІЇ ПЕРЕД ВИКОРИСТАННЯМ

Наступні вказівки щодо безпеки призначені для того, щоб уникнути непередбачених ризиків або пошкоджень внаслідок небезпечної або неправильної роботи пристрою.

Вказівки розділені на «ПОПЕРЕДЖЕННЯ» і «УВАГА», як це описано нижче.

УКРАЇНСЬКА

Повідомлення щодо безпеки



Цей символ позначає ситуації та дії, які можуть створити ризик. Уважно читайте розділи, позначені цим символом, та дотримуйтесь інструкцій, щоб уникнути ризику.



ПОПЕРЕДЖЕННЯ

Указує на те, що недотримання інструкцій може спричинити тяжкі травми або смерть.



УВАГА

Указує на те, що недотримання інструкцій може спричинити незначні травми або пошкодження пристрою.

ПОПЕРЕДЖЕННЯ

ПОПЕРЕДЖЕННЯ

Щоб знизити ризик вибуху, пожежі, смерті, ураження електричним струмом і травмування, дотримуйтесь основних запобіжних заходів, зокрема наведених нижче.

Технічна безпека

- Цей пристрій не призначений для використання особами (у тому числі дітьми) з обмеженими фізичними можливостями, сенсорними чи розумовими здібностями або браком відповідного досвіду чи знань. Така експлуатація допускається,

тільки якщо особа, відповідальна за їхню безпеку, наглядає за ними або навчила користуватися пристроєм.

- За дітьми необхідно наглядати, щоб переконатися, що вони не граються пристроєм.
- Коли пристрій працює, за дітьми та домашніми тваринами необхідно наглядати.
- Шланг цього пилососа містить електропроводку:
 - Не використовуйте, щоб всмоктувати воду.
 - Не занурюйте у воду під час чищення.
 - Регулярно оглядайте шланг і припиніть його використання, якщо він пошкоджений.
 - Жодним чином не ріжте і не змінюйте шланг.

Встановлення

- Ніколи не намагайтеся увімкнути пилосос, якщо він пошкоджений, несправний, частково розібраний чи будь-яка з його деталей відсутня або зламана, в тому числі якщо пошкоджено шнур електроживлення або штепсельну вилку.
- Не встановлюйте і не зберігайте пилосос у наступних місцях:
 - де він може піддаватися дії погодних умов, наприклад, дощу, вітру, високої вологості або сонячного світла;
 - біля обігрівальних пристроїв або відкритого вогню;
 - біля займистих речовин (ефір, бензол, спирт, хімікати, займисті спреї, інсектициди, освіжувачі повітря або косметичні засоби), промислового чи металевого пилу.
- Пристрій оснащено шнуром електроживлення з подвійною ізоляцією без контакту заземлення. Штепсельну вилку треба вставляти у відповідну розетку, яка встановлена та заземлена/ під'єднана до пристрою заземлення відповідно до усіх місцевих норм і правил.
- Переконайтеся, що вилку повністю вставлено в розетку.

- Перш ніж відключати штепсельну вилку пристрою від електроживлення, перевірте, чи переведені засоби керування у позицію **OFF**.
- Не підключайте пристрій до блока розеток, щитів живлення або подовжувача.
- Не змінюйте вилку, яка постачається разом із пристроєм. Якщо вона не підходить до розетки, зверніться до кваліфікованого електрика для установки відповідної розетки.
- Встановлюючи або пересуваючи пилосос, слідкуйте за тим, щоб не затиснути, не розплющити і не пошкодити шнур і штепсельну вилку електроживлення.

ЕКСПЛУАТАЦІЯ

- Застосовуйте пилосос лише так, як описано в цьому посібнику. Використовуйте лише аксесуари, що рекомендовані виробником.
- Пилосос розрахований лише для використання у побутових цілях і не має використовуватися:
 - для непобутових, комерційних або промислових цілей;
 - місцях поза межами приміщень, у гаражах чи на мокрих поверхнях.
- Не торкайтеся мокрими руками шнура електроживлення, штепсельної вилки або засобів керування пилососом.
- Ніколи не витягайте штепсельну вилку за кабель електроживлення. Завжди міцно тримайте штепсельну вилку і тягніть прямо від розетки. Прослідкуйте за тим, щоб Ваші пальці не торкалися контактів штепсельної вилки.
- Не згинайте шнур живлення занадто сильно та не ставте на нього важкі предмети.
- Забороняється пошкоджувати, замінювати, надмірно згинати, скручувати, тягнути, стискати й нагрівати шнур живлення.
- Під час використання пристрою звертайте увагу на навколишні предмети, щоб не зіштовхнутися з крихкими предметами.

Заберіть шнури живлення інших пристроїв з того місця, де буде здійснюватися прибирання.

- У випадку затоплення, відключіть пристрій від розетки та зверніться до сервісного центру.
- Не використовуйте пилосос на таких поверхнях, як столи чи сходи, де він може впасти.
- Розбирати, ремонтувати або модифікувати пристрій дозволяється лише кваліфікованим технічним спеціалістам або персоналу обслуговування компанії LG Electronics.
- Не використовуйте пилосос для збирання рідин (води, напоїв тощо), речовин із запахом (цукерок, шоколаду, екскрементів тварин тощо), металевих предметів (лез, шпильок тощо), займистих речовин, поверхнево-активних речовин або уламків скла.
- Не можна, щоб пилосос всмоктував леза, кнопки, деревинну тирсу, гострі предмети, гарячий або холодний попіл.
- Одяг, волосся, пальці та інші частини тіла тримайте подалі від отворів та рухомих частин пилососу.
- Не використовуйте пилосос, якщо заблоковано отвір всмоктування чи витяжний отвір.
- Забороняється використовувати пилосос у закритому приміщенні, де у повітрі присутні пари розріджувача фарби, речовини для захисту від молі, займистий пил або інші вибухонебезпечні або токсичні матеріали.
- Не притуляйте пилосос до стін, стільців або столів.
- Якщо у помешканні є витік газу (ізобутану, пропану, природного газу тощо), не торкайтеся пилососу або штепсельної вилки і відкрийте двері або вікна, щоб негайно провентилювати приміщення.
- Якщо Ви відчуваєте незвичний звук, запах чи дим, що йдуть від пристрою, негайно витягніть штепсельну вилку і зверніться до центру інформації для клієнтів LG Electronics.
- Забороняється використовувати пилосос без встановленого пилосбірника та фільтрів.

- Вимкніть усі засоби керування, перш ніж витягувати штепсельну вилку.
- Коли рухаєте пиросос, не беріть його за ручки пилозбірника. Беріть за ручки для носіння.
- З метою попередження травми не торкайтесь пристрою під час роботи.

Технічне обслуговування

- Переконайтеся, що шнур електроживлення відключений, перш ніж розпочинати очищення або технічне обслуговування пирососу.
- Не дозволяйте, щоб на насадки, шланг і корпус виробу потрапляли вода, мийні засоби, засоби полірування або освіжувачі повітря.
- Під час очищення пирососу не можна набризувати на нього займисті речовини (бензин, розчинник або ацетон) та поверхнево-активні речовини (мийний засіб або мило для ванн).

Утилізація

- Пакувальні матеріали слід зберігати в недоступному для дітей місці. Пакувальні матеріали можуть спричинити задуху у дітей.

УВАГА

УВАГА

Для зменшення ризику травмування людей, несправності або пошкодження виробу і майна під час використання пристрою, дотримуйтеся основних заходів безпеки, в тому числі:

ЕКСПЛУАТАЦІЯ

- Пиросос має вбудований захисний пристрій для запобігання пошкодженню від перегрівання. Якщо після або під час тривалого використання пристрій перегрівся, він автоматично

вимикається. Якщо це сталося, перш ніж знову вмикати електроживлення, залиште його приблизно на годину у прохолодному, добре провітрюваному місці.

- Не кидайте пилосос або його зарядний пристрій і не піддавайте їх будь-яким фізичним ударам.
- Не встановлюйте мокрі або вологі фільтри.
- Витріть вологу або бруд зі шнура або штепсельної вилки сухою тканиною.
- Не чистіть одне й те саме місце декілька разів протягом тривалого часу, оскільки це може пошкодити килим або поверхню підлоги.
- Не сушіть фільтр у печі, мікрохвильовій печі, засобі для висушування одяжі або біля відкритого вогню.

ВСТАНОВЛЕННЯ

Короткі відомості про виріб

Складання пілососу

Модель із контролером в ручці

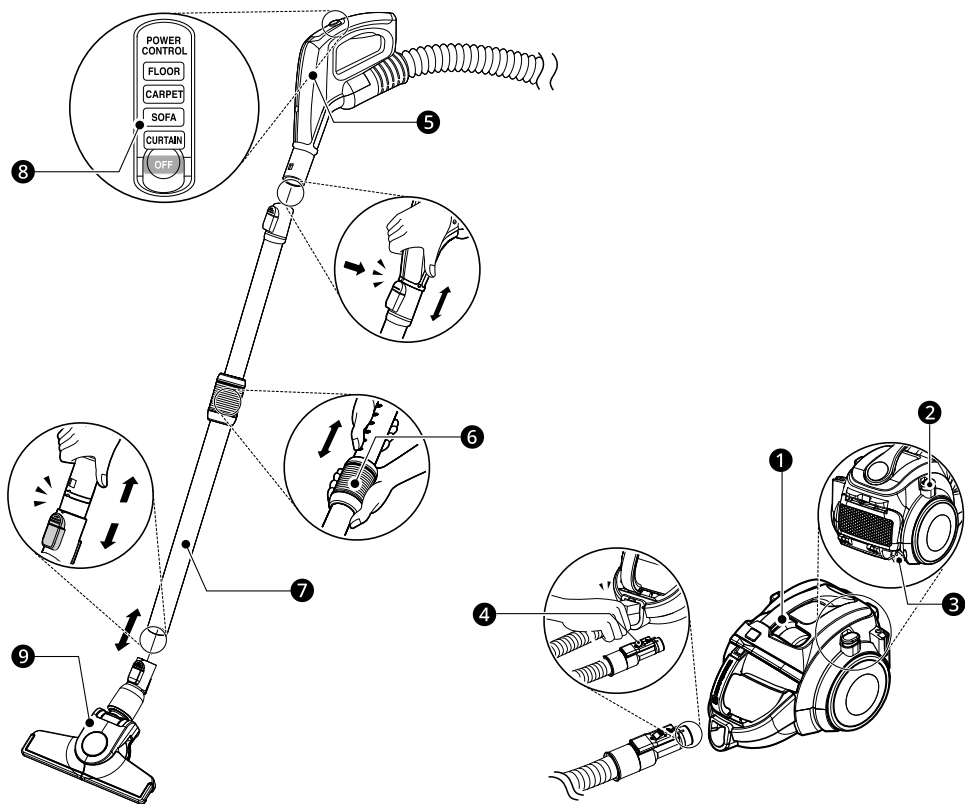

Деталі		Деталі		Деталі	
1	Корпус виробу	4	Кнопка відкриття пілосбірника	7	Подовжувальна трубка
2	Кнопка для автоматичного змотування шнура	5	Ручка шланга	8	Контролер в ручці

Деталі		Деталі		Деталі	
⑤	Шнур електроживлення	⑥	Пружинна засувка	⑨	Насадка для підлоги з твердим покриттям та прибирання в кутах

ПРИМІТКА

- Зображення у цьому посібнику можуть відрізнятися від реальних компонентів та аксесуарів, які виробник може змінювати для покращення виробу без попереднього повідомлення.

Аксесуари

Основні насадки



①

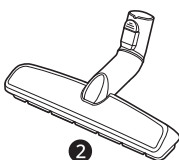

②

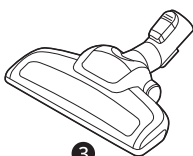

③

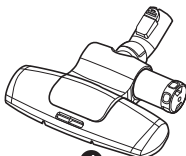

④

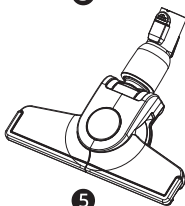

⑤

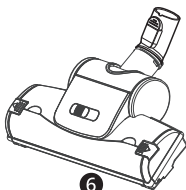

⑥

- ① Насадка для килиму та підлоги з твердим покриттям
- ② Насадка для підлоги з твердим покриттям*¹
- ③ Насадка для видалення шерсті домашніх тварин*¹
- ④ Насадка для постільної білизни*¹
- ⑤ Насадка для підлоги з твердим покриттям та прибирання в кутах*¹
- ⑥ Турбінна насадка*¹

Додаткові насадки та щітки

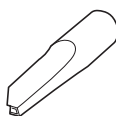

①



②

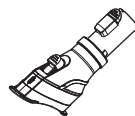

③

- ① Щілинна насадка
- ② Щітка для видалення пилу*¹
- ③ Щітка 2-в-1*¹

*¹ Цей аксесуар доступний лише в деяких моделях.

Технічні характеристики

Модель	VK85*****
Живлення	220-230 В~ 50 Гц
Споживання енергії	600 Вт (максимум 650 Вт)

ЕКСПЛУАТАЦІЯ

Використання основних насадок

Прибирання підлоги з різними поверхнями

Під'єднайте насадки до шлангу чи до трубки-подовжувача.

Насадка для килиму та підлоги з твердим покриттям

Використовуйте цю насадку, щоб чистити килими, килимові доріжки або підлоги з твердим покриттям.

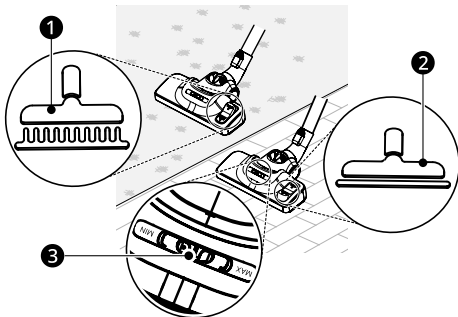

- 1 Режим килиму чи килимової доріжки
- 2 Режим підлоги з твердим покриттям
- 3 Ручка: відрегулюйте її, щоб контролювати силу всмоктування насадки для підлоги.

⚠ УВАГА

- Не використовуйте цю насадку на дитячих килимках із ПВХ, оскільки це може призвести до накопичування статичної електрики на пилососі.

Насадка для підлоги з твердим покриттям

Використовуйте цю насадку для того, щоб прибрати підлогу з твердим покриттям (паркет, плитку, теракоту тощо).

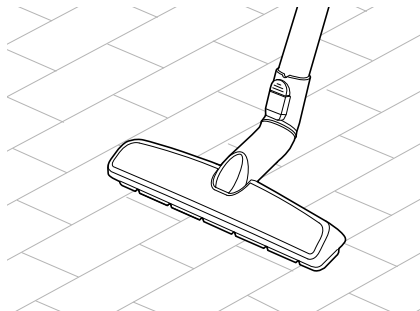

Насадка для постільної білизни

Використовуйте цю насадку, щоб чистити більш ефективно простирадла та постільну білизну. Вона видаляє пил з постільних речей шляхом сильного всмоктування та ударних рухів.

- Зменшіть силу всмоктування, коли пилососите постільні речі, як-от підодіяльник, щоб уникнути засмокування тонкої тканини до насадки.

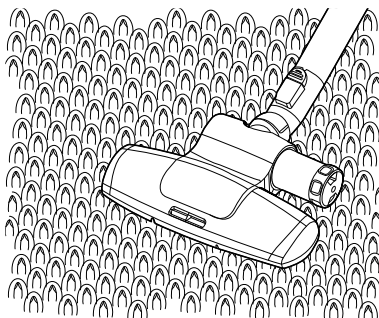

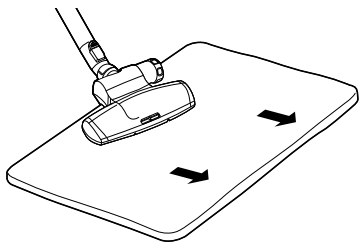
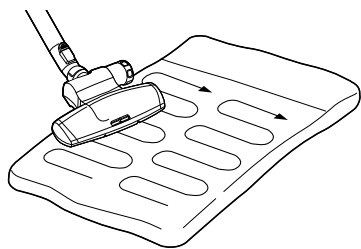

проштовхнете насадку у куток, вона складеться у формі літери V для зручнішого очищення кутів.

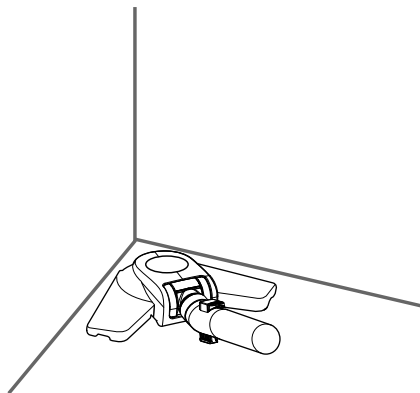

Насадка для видалення шерсті домашніх тварин

Використовуйте цю насадку, щоб чистити м'які поверхні та усувати шерсть домашніх тварин.

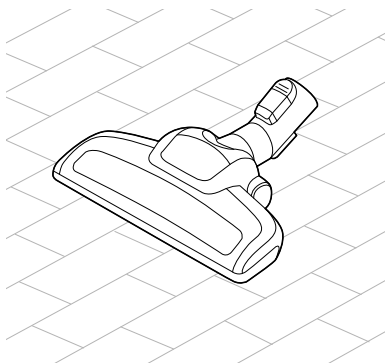

Турбінна насадка

Використовуйте цю насадку для прибирання килимів та килимових покриттів.

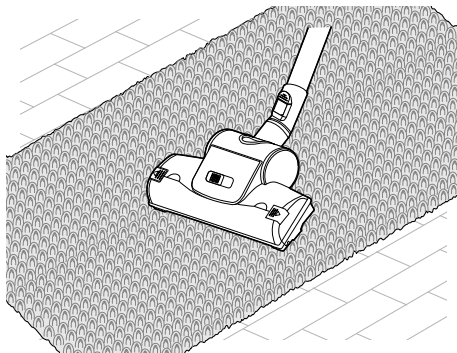

Насадка для підлоги з твердим покриттям та прибирання в кутах

Використовуйте цю насадку, щоб прибрати підлогу з твердим покриттям або кути. Якщо ви

Використання додаткових насадок та щіток

Щілинна насадка

Ця насадка застосовується для видалення пилу з кутів та вузьких місць.

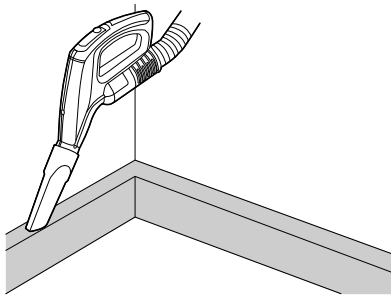

Щітка для видалення пилу

Використовуйте цю насадку, щоб прибирати делікатні поверхні, наприклад, різні елементи інтер'єру чи меблі.

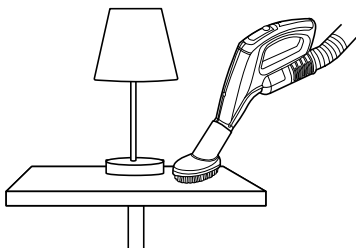

Щітка 2-в-1

Стандартний режим

Використовуйте цю насадку, щоб прибирати рівні поверхні, наприклад, дивани або матраци.

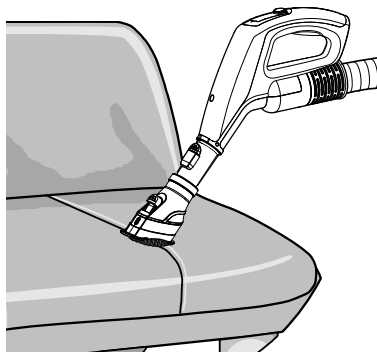

Режим щітки

Використовуйте цю насадку, щоб прибирати делікатні поверхні, наприклад, різні елементи інтер'єру чи меблі.

- Для перемикання у режим щітки натисніть кнопку регулювання і посуньте її вперед.

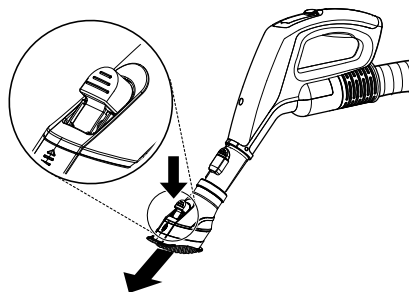

Пересування та зберігання пилососу

Пересування пилососу

Щоб переносити пилосос під час використання його для прибирання, використовуйте ручку для носіння ❶.

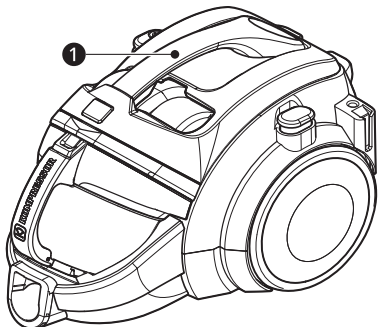

2 Поставте пилосос передньою частиною контейнера догори.

3 Зафіксуйте насадку у пазі на нижньому боці пилососу.

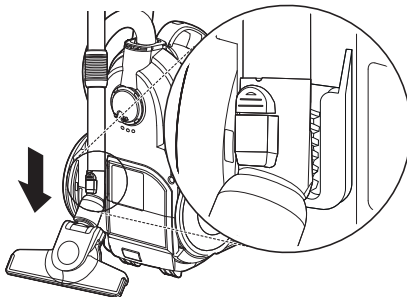

Зберігання пилососу

Зберігання пилососу на короткий проміжок часу

Якщо Ви бажаєте зупинити роботу пилососу на короткий проміжок часу, використовуйте фіксатор на боці пилососу.

1 Вимкніть пилосос.

2 Зафіксуйте насадку у виїмці на боці пилососу.

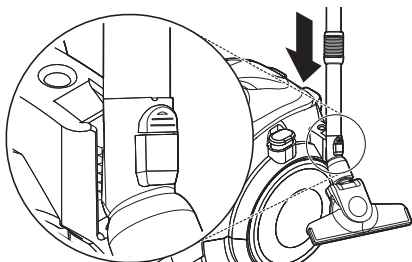

Тривале зберігання або транспортування пилососу

Використовуйте фіксатор на нижньому боці пилососу.

1 Вимкніть пилосос.

ТЕХНІЧНЕ ОБСЛУГОВУВАННЯ

⚠ ПОПЕРЕДЖЕННЯ

- Перш ніж чистити пристрій, витягніть штепсельну вилку з розетки, щоб уникнути удару електричним струмом. Якщо цього не зробити, це може призвести до тяжкої травми, пожежі, удару електричним струмом або смерті.

Очищення та технічне обслуговування

Очищення пилозбірника, повітряного фільтра і фільтра захисту двигуна

Спорожнення пилозбірника

Перш ніж спорожнити пилозбірник, вимкніть пилосос і від'єднайте шнур.

- Необхідно спорожнити пилозбірник, коли його рівень досягне відмітки MAX ①.

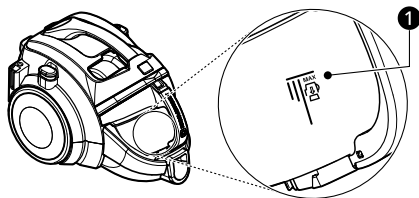

- Візьміться за ручку пилозбірника, а потім натисніть важіль від'єднання пилозбірника ②. Потягніть пилозбірник на себе.

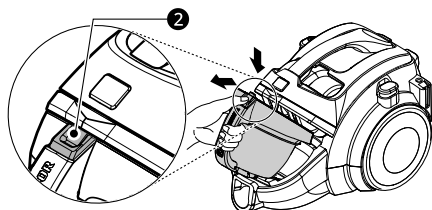

- Підніміть кришку пилозбірника ③ і спорожніть пилозбірник.

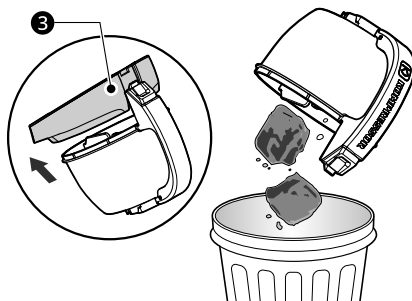

⚠ УВАГА

- Не хапайтеся за ручку пилозбірника під час пересування пилососа. Корпус пилососа може впасти при від'єднанні пилозбірника. Під час перенесення пилососа необхідно брати його за ручку для перенесення.

Очищення пилозбірника

- Візьміться за ручку пилозбірника, а потім натисніть важіль від'єднання пилозбірника ①. Потягніть пилозбірник на себе.

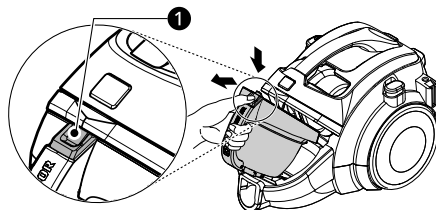

- 2** Підніміть кришку пилозбірника **2** і спорожніть пилозбірник.

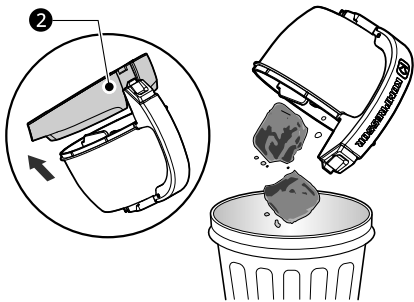

- 3** Помийте пилозбірник і його кришку.



- 4** Повністю їх висушіть у тіні, щоб волога повністю висохла.

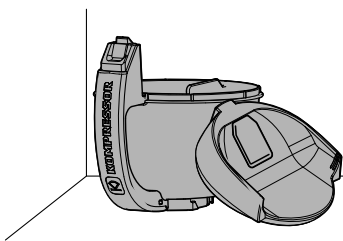

Збирання пилозбірника і його кришки

- 1** Вставте кришку у пилозбірник.

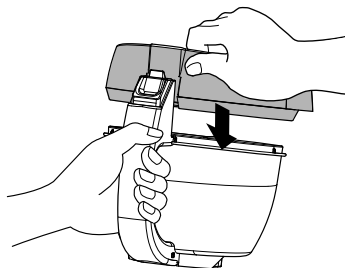

- 2** Вставте пилозбірник у корпус виробу.

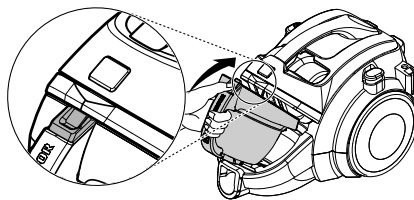

Очищення повітряного фільтра і фільтра захисту двигуна

Якщо потужність всмоктування зменшилась після очищення пилозбірника, очистіть повітряний фільтр і фільтр безпеки двигуна.

- 1** Відкрийте кришку пилососа, натиснувши на кнопку.

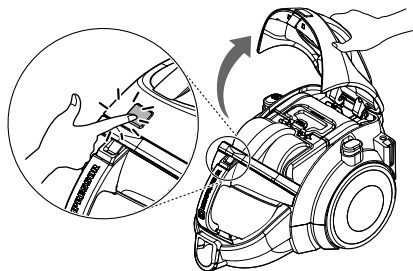

- 2 Візьміться за ручку пиловловлювача ❶ і витягніть його.

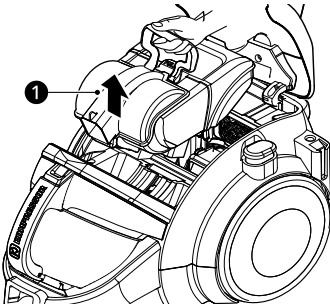

- 5 Від'єднайте повітряний фільтр ❺ і фільтр захисту двигуна ❹ від пиловловлювача.

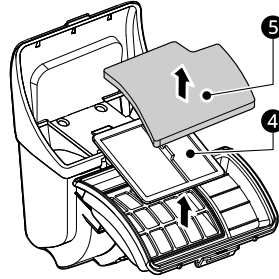

- 3 Потягніть важіль кришки напрямної ❷, щоб відкрити напрямну камеру і видалити пил.

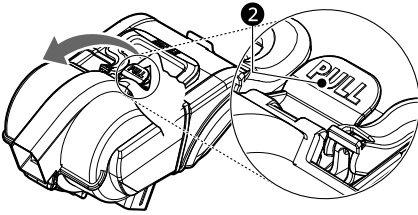

- 6 Промийте повітряний фільтр, фільтр захисту двигуна і пиловловлювач. Не мийте фільтр гарячою водою.

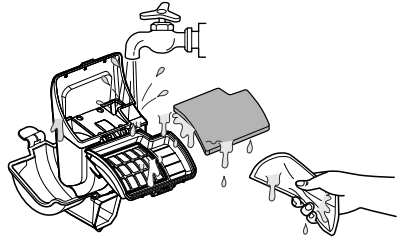

- 4 Відкрийте кришку повітряного фільтра, потягнувши важіль кришки повітряного фільтра ❸ і витягніть фільтр.

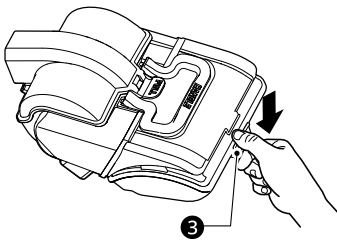

- 7 Повітряний фільтр і фільтр захисту двигуна необхідно мити, як вказано на зображенні нижче, щоб вони ретельно висохли.

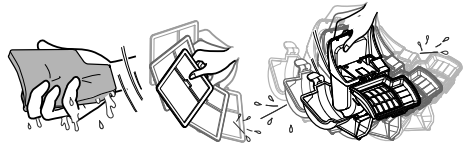

- 8 Повністю висушіть їх принаймні протягом 24 годин у тіні.

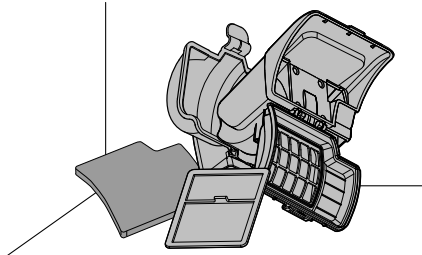

⚠ УВАГА

- Щоб уникнути запаху, перш ніж знову встановлювати фільтри на місце, дайте їм повністю висохнути принаймні протягом 24 годин у добре провітрюваному приміщенні поза прямими сонячними променями.
- Якщо фільтри пошкоджено, не використовуйте їх. У цьому випадку зверніться до сервісного центру LG Electronics. Мийте фільтри мінімум раз на місяць.

Очищення витяжного фільтра

Щонайменше раз на рік чистить витяжний фільтр (фільтр HEPA, що допускає повторне використання).

- 1 Для очищення витяжного фільтра натисніть кнопку ❶, а потім потягніть кришку витяжного фільтра від основного блоку, щоб відкрити її.

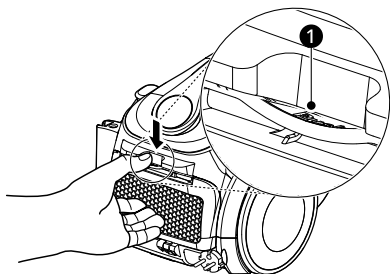

- 2 Відкрийте кришку витяжного фільтра і натисніть дві кнопки ❷ по боках, а потім від'єднайте витяжний фільтр.

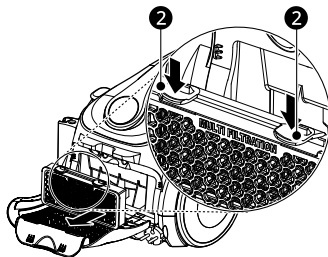

- 3 Очистіть пил з витяжного фільтра.



ПРИМІТКА

- Не застосовуйте воду для чищення витяжного фільтра.

- 4 Вставте основу витяжного фільтра у пази на корпусі і обов'язково натисніть кнопку витяжного фільтра, доки не пролунає клацання.

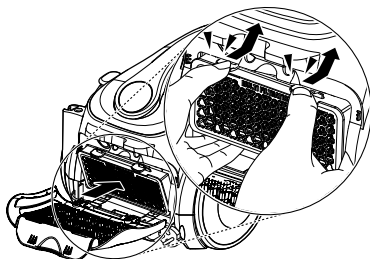

Очищення насадки для видалення шерсті домашніх тварин

1 Штовхніть важелі на обох сторонах назовні.

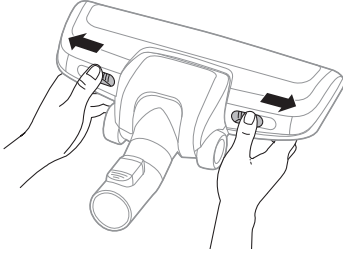

2 Відкрийте кришку і зніміть щітку.

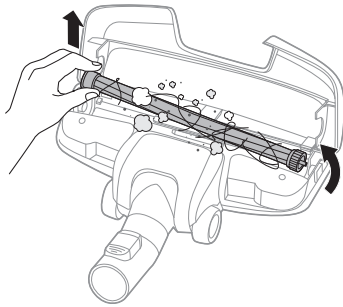

3 Видаліть сторонні об'єкти (нитки, волосся) з обертової щітки і зі впускного отвору.

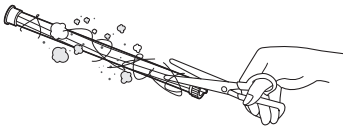

4 Щоб встановити щітку, вставте один кінець у виїмку на боці насадки ❶ та опустить щітку на місце. Закрийте кришку.

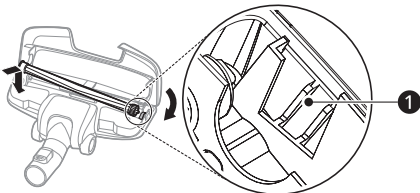

5 Штовхніть важелі на обох сторонах усередину.

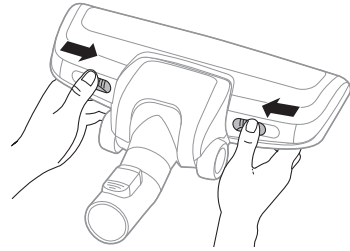

⚠ УВАГА

- Після вимкнення пилососу дайте насадці та щітці охолонути, перш ніж очищувати їх.
- При відкриванні насадки не заблокуйте вхід повітря до насадки руками або чимось іншим.
- Не торкайтеся щітки, коли насадка прикріплена до приладу.

Очищення насадки для постільної білизни

Просте очищення

Для очищення пилу від'єднайте насадку для постільної білизни від подовжувальної трубки і приєднайте щілинну насадку до ручки шланга.

Зверху

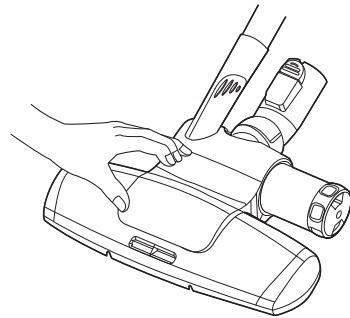

Знизу

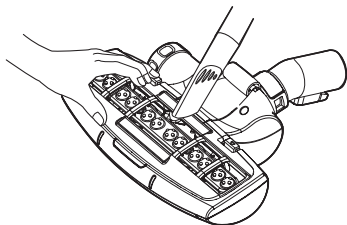

Вручну

Якщо не вдається видалити пил зсередини насадки за допомогою щілинної насадки, видаліть пил вручну.

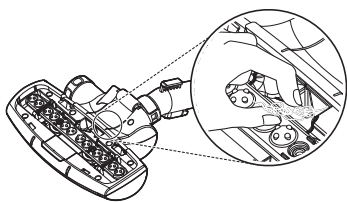

Ретельне очищення

- 1 Натисніть кнопку відпускання на задній частині насадки для постільної білизни, щоб від'єднати нижню пластину.

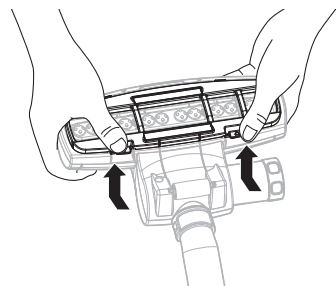

- 2 Видаліть сторонні об'єкти (нитки, волосся) зі впускного отвору.

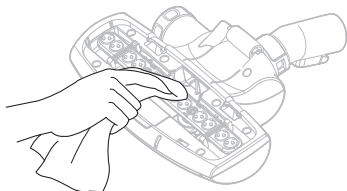

- 3 Промийте тільки нижню пластину під холодною проточною водою.



- 4 Випряміть важіль на нижній секції.

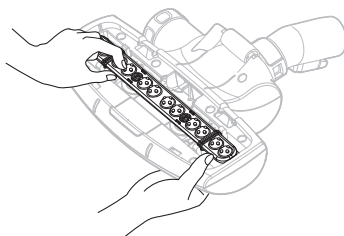

- 5 Щоб встановити нижню пластину, вставте її в отвори і затисніть для фіксації.

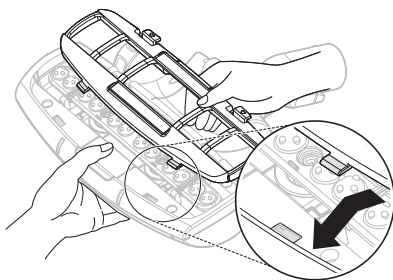

⚠ УВАГА

- Не опускайте насадку для постільної білизни у воду. Це може спричинити несправність.

Очищення кошику для пилу

- 1 Щоб зняти кошик для пилу, оберніть його за годинниковою стрілкою.

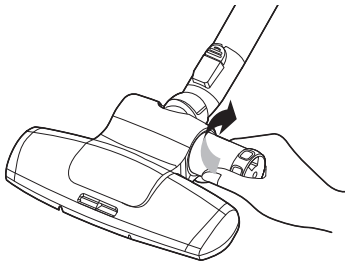

- 2 Витрусіть пил у пакет для сміття.

- 3 Щоб встановити кошик для пилу на місце, вставте його а потім оберніть проти годинникової стрілки.

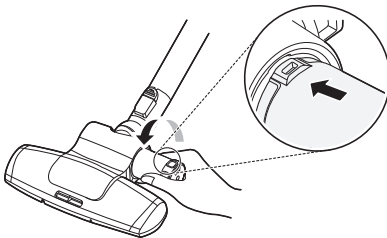

- 2 Використовуйте щілинну насадку, щоб очистити щітку і вентилятор.

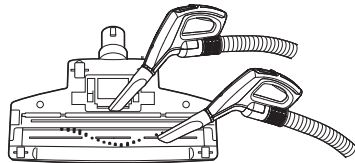

Очищення турбінної насадки

- 1 Натисніть кнопку на нижній частині насадки, щоб від'єднати повітряну кришку.

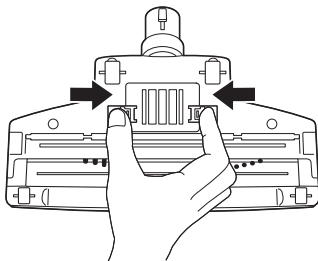

ПОШУК ТА УСУНЕННЯ НЕСПРАВНОСТЕЙ

Перед зверненням у центр обслуговування

Робота пристрою може призводити до помилок і неполадок. Наступні таблиці містять можливі причини і примітки щодо усунення помилки чи неполадки. Ви можете усунути більшість проблем самостійно, а отже зберегти час і гроші, оскільки Вам не доведеться телефонувати до сервісного центру LG Electronics. Наступна таблиця допоможе Вам виявити й усунути несправність.

Запах

Ознаки	Можливі причини & Рішення
Від пилососу йде незвичний запах.	Запах відчувається упродовж 3 місяців із початку використання. <ul style="list-style-type: none"> Пилосос може виділяти запах гуми протягом приблизно 3 місяців після початку використання. Це нормально.
	Пилозбірник заповнений пилом. <ul style="list-style-type: none"> Запах може спричинювати пил у пилозбірнику. Спорожніть пилозбірник і почистіть його.
	На фільтрі є сторонні речовини. <ul style="list-style-type: none"> З фільтру може надходити запах, якщо фільтр не чистили протягом тривалого часу. Регулярно чистіть фільтр попереднього очищення або витяжний фільтр.
	Фільтр попереднього очищення або витяжний фільтр був зібраний у вологих чи мокрих умовах. <ul style="list-style-type: none"> Промийте проточною водою фільтр попереднього очищення або витяжний фільтр. Щоб уникнути запаху, дайте фільтру попереднього очищення або витяжному фільтру повністю висохнути у добре провітрюваному приміщенні принаймні протягом 24 годин поза прямими сонячними променями, перш ніж знову встановлювати на місце.

Потужність всмоктування / Тепле повітря

Ознаки	Можливі причини & Рішення
Сила всмоктування надто слабка.	Пилозбірник заповнений пилом. <ul style="list-style-type: none"> Спорожніть пилозбірник.
	Фільтри забиті. <ul style="list-style-type: none"> Почистіть фільтр попереднього очищення, фільтр захисту двигуна та витяжний фільтр. Якщо потужність всмоктування все одно є слабкою після очищення фільтрів, тоді замініть фільтри.

Ознаки	Можливі причини & Рішення
Сила всмоктування надто слабка.	Впускний отвір забився. <ul style="list-style-type: none"> Видаліть сторонні об'єкти з середини корпусу пристрою і з подовжувальної трубки.
	Сторонні об'єкти застрягли на обертовій щітці або у впускному отворі. <ul style="list-style-type: none"> Видаліть усі сторонні об'єкти (нитки, волосся тощо) з обертової щітки або з впускного отвору.
З корпусу виробу виходить тепле повітря.	Тепле повітря випускається назовні під час охолодження двигуна всередині корпусу виробу. <ul style="list-style-type: none"> Це його нормальна робота.

Шум

Ознаки	Можливі причини & Рішення
Пристрій надто гучно шумить.	Пилозбірник заповнений пилом. <ul style="list-style-type: none"> Спорожніть пилозбірник, почистіть фільтр попереднього очищення та фільтр захисту двигуна позаду пилозбірника.
Від шланга йде такий звук, ніби повітря не може пройти крізь нього.	Насадку заблоковано. <ul style="list-style-type: none"> Почистіть насадку.
	Подовжувальну трубку заблоковано. <ul style="list-style-type: none"> За допомогою довгої палиці видаліть сторонній предмет, який застряг у подовжувальній трубці.
	Шланг заблоковано. <ul style="list-style-type: none"> Декілька разів закрийте долонею та відкрийте вхід у шланг. Якщо проблема залишається, зверніться до сервісного центру LG Electronics.

Додаткова інформація

Дата виробництва

Дата виробництва вказана на таблиці з технічними даними на боці пристрою.

Формат дати: дд.мм.рррр

Інформація з сертифікації

Ви можете безкоштовно отримати будь-яку інформацію з сертифікації вашого пристрою, наприклад, сертифікаційний номер, термін закінчення дії і т. ін., подзвонивши до сервісного центру обслуговування клієнтів LG.

