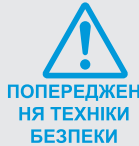

Серія VR3MB77312K
НАСТАНОВА ЩОДО ЕКСПЛУАТУВАННЯ

Українська

Зміст

Правила техніки безпеки	4
Ознайомлення з продуктом	6
Експлуатація продукту	7
Функція кнопок.....	7
Перше використання	8
Для системи миття.....	9
Прибирання	10
Посібник для додатку (POWERbot-S).....	11
Очищення бічної щітки	13
Очищення бічної щітки	13
Очищення основної щітки	14
Очищення смітника та фільтруючих елементів	15
Очищення резервуара для води	16
Очищення датчика та колеса.....	17
Очищення зарядних контактів.....	17
Пошук й усунення порушень	18
Оголошення про відкритий вихідний код	19
Технічні характеристики	20

ПРАВИЛА ТЕХНІКИ БЕЗПЕКИ



Під час використання електроприладу завжди дотримуйтесь основні заходи безпеки, серед яких наступні:

ПРОЧИТАЙТЕ ВСІ НАСТАНОВИ ПЕРЕД ВИКОРИСТАННЯМ (ЦЬОГО ПРИЛАДУ), Недотримання попереджень та настанов може призвести до враження електричним струмом, пожежі та/або серйозних травмвань.

ПОПЕРЕДЖЕННЯ- Для запобігання пожежі, враженні електричним струмом або травмувань:

1. Не використовуйте пристрій ззовні приміщення або на вологих поверхнях.
2. Не дозволяйте використовувати як іграшку. Приділяйте пильну вагу при використанні дітьми, або поблизу дітей, тварин або рослин.
3. Використовуйте лише згідно настанови. Використовуйте лише рекомендоване виробником кріплення.
4. Не використовуйте при пошкодженні шнура чи штекера. Якщо прилад або пристрій стаціонарного підключення не працюють належним чином, впали пошкоджені, залишені зовні (надворі), чи впали у воду, поверніть їх до сервісного центру.
5. Не тягніть і не несіть за шнур, не використовуйте шнур як держак, не затискайте шнур дверима, не тягніть шнур через гострі краї або кути. Не дозволяйте приладу працювати, перетинаючи шнур. Тримайте шнур подалі від гарячих поверхонь.
6. Не вимикайте прилад з розетки, тягнучи за шнур. Для вимкнення з електромережі беріться за штекер, а не за шнур.
7. Не тримайте вологими руками зарядний пристрій, включаючи штекер зарядного пристрою, чи термінали зарядного пристрою.
8. Не встромляйте нічого в отвори. Не використовуйте із заблокованими отворами; стежте, аби пил, волокно, волосся, будь-що, що може перекрити потік повітря, не потрапляли у отвори.
9. Не підносьте близько до отворів та рухомих частин волосся, вільний одяг, пальці чи будь-які частини тіла.
10. Не збирайте нічого, що палає чи димить, наприклад, сигарети, сірники чи гарячий попіл.
11. Не використовуйте без встановлених контейнеру для пилу та/або фільтрів.
12. Уникайте випадкового запуску. Перевірте, щоб вимикач перебував у положенні **о** перед тим, як підключити акумуляторний блок, брати до рук або переносити прилад. Перенесення приладу, тримаючи за перемикач, або ввімкненого приладу призводить до нещасних випадків.
13. Від'єднайте акумуляторний блок від приладу перед будь-якими налаштуваннями, заміною аксесуарів або зберіганням приладу. Такі заходи безпеки зменшують ризик випадкового включення приладу.
14. Використовуйте лише зарядний пристрій, зазначений виробником. Зарядний пристрій, придатний для одного типу акумуляторного блоку, може спричинити ризик пожежі, якщо використовується з іншим акумуляторним блоком.
15. Використовуйте прилад лише зі спеціально призначеними акумуляторними блоками. Використання будь-яких інших акумуляторних блоків може спричинити ризик травмування чи пожежі.
16. Коли акумуляторний блок не використовується, тримайте подалі від нього інші металеві предмети, такі як скріпки, монети, ключі, цвяхи, гвинти або інші металеві предмети, що можуть з'єднати термінали між собою. Замикання контактів акумулятора може призвести до опіків або пожежі.
17. При порушенні умов, з акумулятора може витікати рідина; уникайте контакту. У разі випадкового контакту, промийте водою. Якщо рідина потрапить в очі, додатково зверніться за медичною допомогою. Рідина з акумулятора може викликати подразнення та опіки.
18. Ніколи не використовуйте пошкоджені або змінені акумуляторний блок чи прилад. Пошкоджений або змінений акумулятор може поводити себе непередбаченим шляхом, викликаючи пожежу, вибух або ризик травмування.

ОБЕРЕЖНО

19. Не надавайте акумуляторний блок або прилад дії пожежі або надмірної температури. Дія полум'я чи температури понад 130°C може призвести до вибуху.
20. Не використовуйте та не зберігайте у надзвичайно гарячому чи холодному середовищі (нижче 4°C або вище 40°C). Заряджайте робот при температурі вище 4°C і нижче 40°C.
21. Виконуйте всі настанови по зарядці та не заряджайте акумуляторний блок або прилад поза зазначеними в інструкції межами температур. Зарядка неналежним чином або за температур понад встановлених норм може призвести до пошкодження акумулятора та збільшити ризик пожежі.
22. Сервісне обслуговування має виконуватись кваліфікованим спеціалістом з використанням лише оригінальних запасних частин. Це забезпечить безпеку відремонтованого приладу.
23. Не змінюйте та не намагайтеся відремонтувати пристрій або акумуляторний блок, окрім випадків, зазначених у настановах з експлуатації та догляду.
24. Не залишайте шнури від інших приладів у зоні прибирання.
25. Не використовуйте пилосос у кімнаті, де сплять діти.
26. Не використовуйте пилосос на площі з палаючими свічками або крижкими предметами у зоні прибирання.
27. Не використовуйте пилосос у кімнаті зі запаленими свічками на меблях, які пилосос може випадково вдарити або наштотхнутись.
28. Не дозволяйте дітям сидіти на пилососі.
29. Не використовуйте пилосос на вологій поверхні.
30. Не використовуйте пошкоджений пристрій стаціонарного підключення.
31. Знеструмте пристрій перед очищенням або технічним обслуговуванням.
32. Перед чищенням або обслуговуванням пристрою стаціонарного підключення потрібно вийняти штекер з розетки.
33. Від'єднайте прилад від пристрою стаціонарного підключення та перемкніть на **о** перед тим, як зняти акумулятор для утилізації приладу.
34. Якщо робот не буде використовуватись довгий час, повністю зарядіть його та знеструмте для зберігання, вимкніть зарядний пристрій з розетки.
35. Для використання лише з VCA-RDS77 док-станція.
36. **Цей виріб не призначений для використання особами (включаючи дітей) з обмеженими фізичними, сенсорними чи розумовими можливостями або особами, які не мають достатнього досвіду чи знань, якщо вони перебувають без нагляду відповідальної за їхню безпеку особи або не навчені безпечно користуватися виробом. Не дозволяйте дітям чистити й обслуговувати пилосос без нагляду дорослих.**
37. Не використовуйте POWERbot поблизу обігрівача або горючих матеріалів.
 - Не використовуйте POWERbot поблизу вогню чи полум'я, наприклад портативного обігрівача, свічок, настільної лампи, каміна тощо, або в місцях із легкозаймистими матеріалами, такими як бензин, спирт, розчинник тощо.
38. Щоб уникнути зіткнень, переконайтеся, що поблизу зони очищення POWERbot немає небезпечних предметів, і вимкніть будь-які електронагрівачі чи вентилятори.
39. Будьте обережні, використовуючи POWERBOT на темній підлозі.
 - POWERBOT може не працювати належним чином.

Ознайомлення з продуктом

Акcesуари можуть відрізнятися залежно від моделі

Робот-пилосос x1

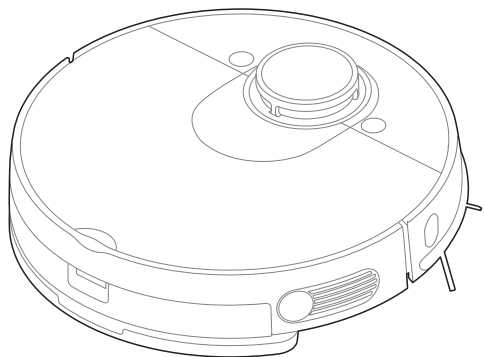

Зарядна база x1

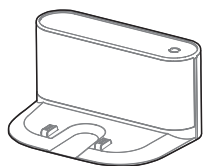

Шнур живлення x1



Бічна щітка x2

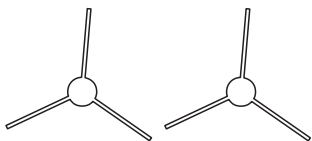

Тримач для серветки для швабри x1

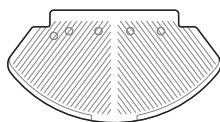

Швабра x1

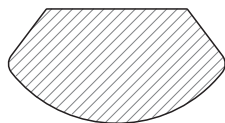

Щітка для чищення x1



Фільтр x1

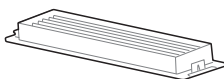

Інструкція x1

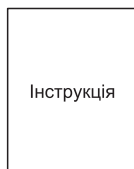

Експлуатація продукту

Функція кнопок

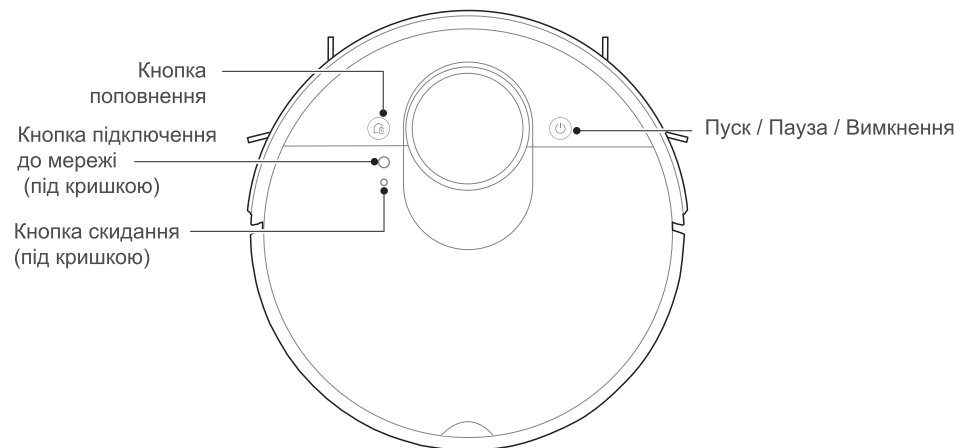

Пуск / Пауза / Вимкнення

Натисніть і утримуйте, щоб увімкнути робота.

Пуск: Коротке натискання  або скористайтесь додатком, щоб почати очищення.

Пауза: Коротко натисніть, щоб зупинити очищення. Натисніть ще раз, щоб продовжити очищення.

Вимкнення: Натисніть і утримуйте кнопку живлення протягом кількох секунд, щоб вимкнути робота. Пролунає звук вимкнення. Майте на увазі, що якщо робот знаходиться на зарядній базі, він не вимкнеться.

Мережа Wi-Fi

Натисніть і утримуйте кнопку підключення до мережі, щоб налаштувати мережу. Робот перебуває в стані сполучення, якщо індикатор блимає.

Перезарядка

Коротке натискання  кнопку для поповнення.

Скинути

Прес "Скинути" кнопку скидання робота, якщо він не відповідає або не працює належним чином.

ПРИМІТКА

1. Будь ласка, тримайте місце сухим і не встановлюйте зарядну базу на килимах або м'яких поверхнях
2. Коли робот перебуває в режимі заряджання, зніміть тримач серветки для миття.
3. Радимо тримати робота заряджаним на зарядній станції, щоб він завжди був готовий до використання. Зніміть робота з основи та зберігайте його в прохолодному сухому місці для тривалого зберігання.
4. Дайте роботу заряджатися принаймні 12 годин перед використанням, якщо він не використовувався більше трьох місяців.
5. Радимо повністю заряджати батарею принаймні раз на шість місяців, щоб продовжити термін служби батареї.
6. Якщо ви деякий час не будете користуватися пилососом, вимкніть його.
7. Вимкніть пилосос, якщо зарядний пристрій не отримує електроенергію.

Перше використання

Крок 1

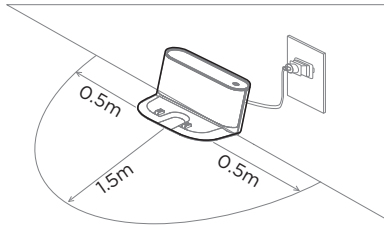

Крок 3

Радимо заряджати робота принаймні 6 годин перед першим використанням. Щоб активувати робота для підключення програми, натисніть і утримуйте.

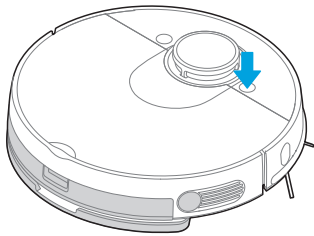

Крок 5

Наповніть водою та прикріпіть тканину для швабри, щоб запустити функцію миття.

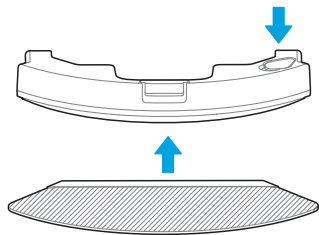

Крок 2

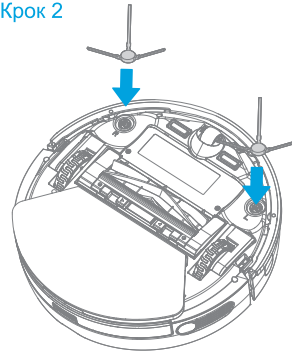

Крок 4

Коротко натисніть або скористайтеся APP, щоб почати очищення.

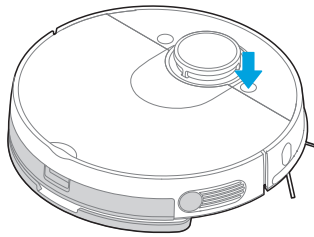

Крок 6

Підзарядка для наступного чищення.

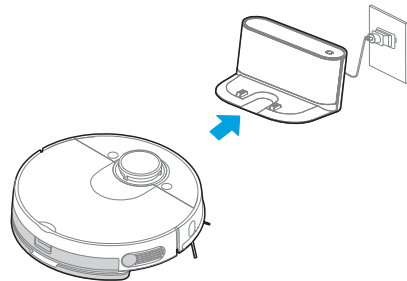

Для системи миття

1. Перевірте та переконайтеся, що ганчірка для швабри прикріплена до тримача ганчірки для швабри.

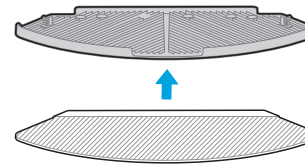

3. Наповніть резервуар водою. Відкрийте кришку, наповніть резервуар водою і надійно закрийте кришку.

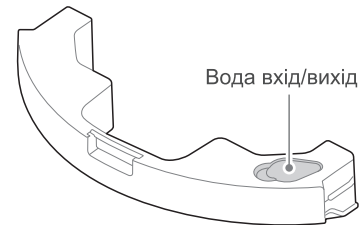

5. Знову встановіть резервуар для води робота. Коли резервуар для води встановлено належним чином, можна почути клацання.

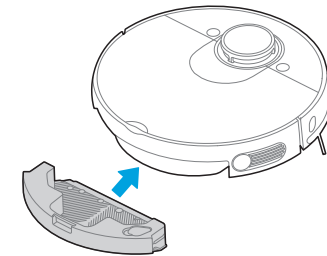

2. Натисніть кнопку розблокування на резервуарі для води та потягніть, щоб вийняти.

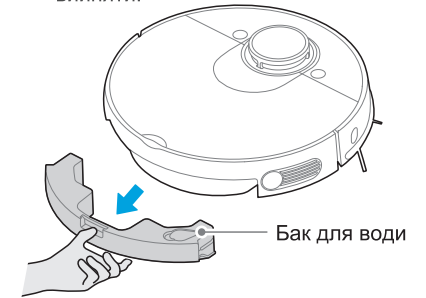

4. Прикріпіть тримач серветки до резервуара для води.

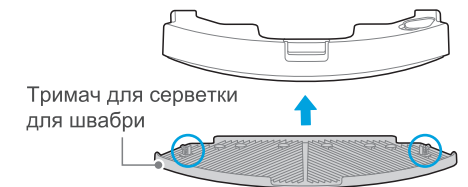

6. Прес "⏻" почати мити. Якщо ви не хочете, щоб робот ходив по вашому килиму під час прибирання, установіть заборонену зону/віртуальну стіну через додаток або згорніть килим.

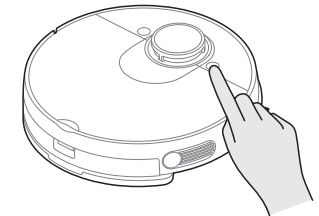

● ПРИМІТКА

- Будь ласка, утримайтеся від перевищення рівня води «Макс».
- Бак для води рекомендується наповнювати чистою водою. Щоб уникнути засмічення, не додавайте у воду миючий засіб. Використовуйте тільки холодну воду.
- Після чищення обережно вийміть ганчірку для миття.
- Коли робот знаходиться в стані заряджання, зніміть тримач серветки для миття.
- За допомогою програми ви можете змінювати потік води відповідно до своїх потреб.

Прибирання

Перед чищенням будь ласка, приберіть дроти та інше сміття, яке валяється навколо, і приберіть будь-які безцінні, делікатні чи небезпечні предмети, які можуть зламатись або впасти.

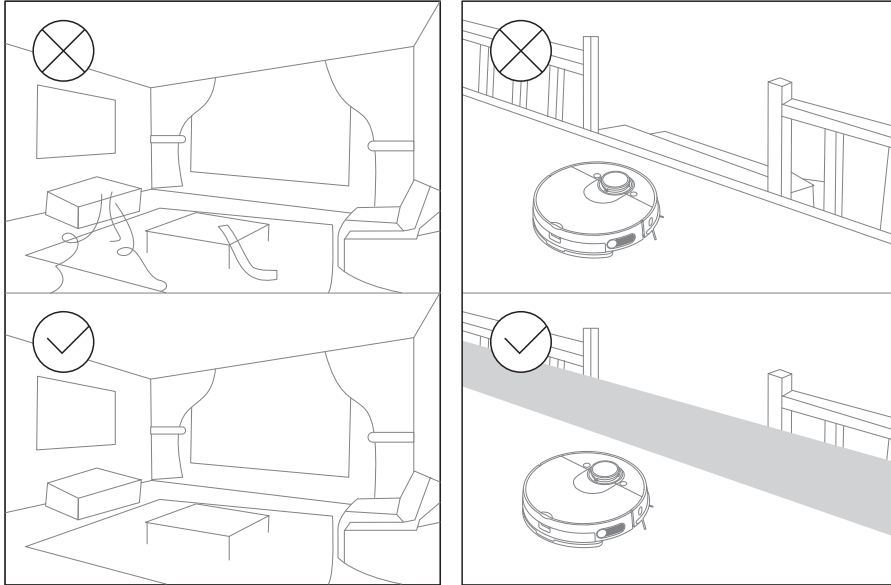

Рекомендується стежити за роботом, коли він виконує початкове очищення, щоб виявити можливі проблеми. Після цього робот може прибирати значно ефективніше. Ви можете додати на карту заборонені зони або віртуальні стіни за допомогою програми, щоб робот не міг відвідувати певний регіон, якщо його не потрібно очищати.

ПРИМІТКА

Уникайте використання робота на вологих поверхнях або поверхнях зі стоячою водою. Будь ласка, заправте краї килима, перш ніж наносити засіб на килими з китицями.

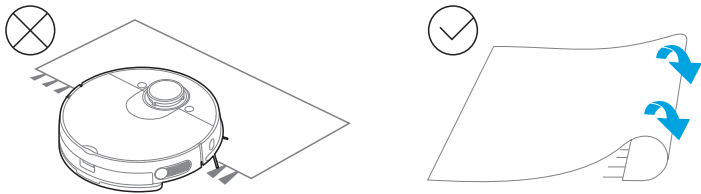

Посібник для додатку (POWERbot-S)

Короткий посібник з додатку

Посібник доступу до мережі

Крок 1

Знайдіть "POWERbot-S" в APPLE App Store чи у Google Play Store, завантажте додаток. Дотримуйтесь інструкцій в інтерфейсі для реєстрації та входу до програми додатка.

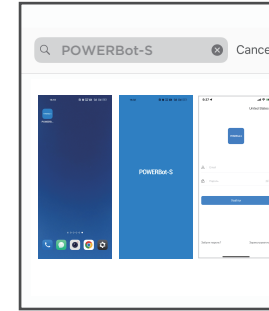

Samsung POWERbot-S підтримує лише Wi-Fi 2,4 ГГц.

Samsung POWERbot-S підтримує IEEE 802.11b/g/n та Soft-AP.

Крок 2

Натисніть "+ додати пристрій" в інтерфейсі та використовуйте за настановою.

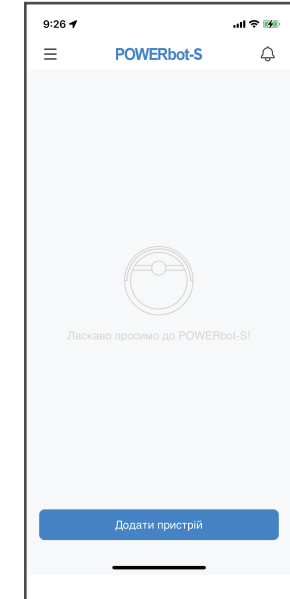

Крок 3

Під час першого використання коротке мерехтіння Wi-Fi індикатора вказує на те, що робот переходить у стан налаштування доступу до мережі. Тепер натисніть "наступний крок" у додатку та виконайте налаштування доступу до мережі роботи, згідно підказок в інтерфейсі. Зауваження: Якщо індикатор Wi-Fi не мерехтить, натисніть кнопку "Wi-Fi" та тримайте її 3 секунди, відпустіть, коли почуєте звук кліку.



Посібник для додатку (POWERbot-S)

Короткий посібник з додатку

Посібник доступу до мережі

Крок 4

Після вдалого налаштування доступу до мережі, ви зможете керувати приладом із додатку.

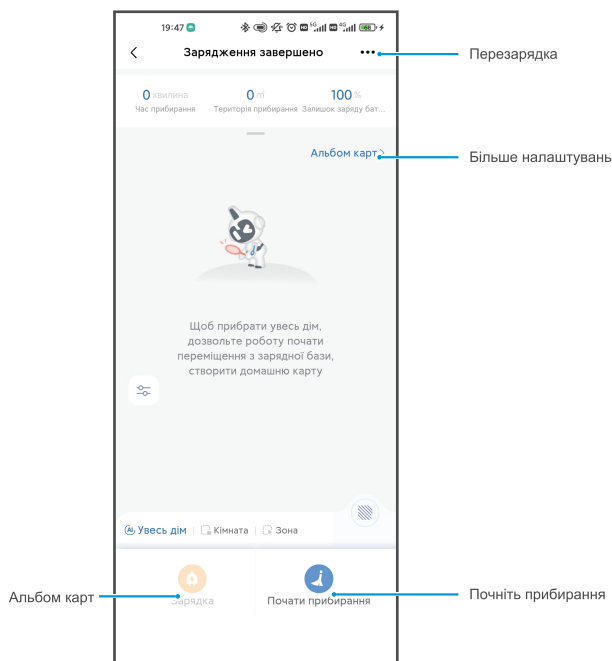

Обережно

Перевірте, аби ваш телефон був підключений до домашнього Wi-Fi.

Очищення бічної щітки

Очищення бічної щітки

- 1 Перевірте бічну щітку на пошкодження та загортання;
- 2 Очистіть бокову щітку спеціальним інструментом або ганчіркою;

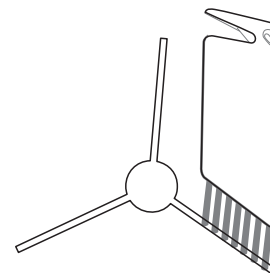

- 3 У разі виникнення загортання або деформації зніміть бокову щітку і потримайте її у теплій воді протягом 5 секунд;
- 4 Якщо бокова щітка пошкоджена, її не можна використовувати, замініть її якомога швидше.

Очищення основної щітки

1. Переверніть основний блок. Зніміть кришку та вийміть головну щітку. Використовуйте щітку для чищення або ножиці, щоб очистити заплутане волосся або сміття.

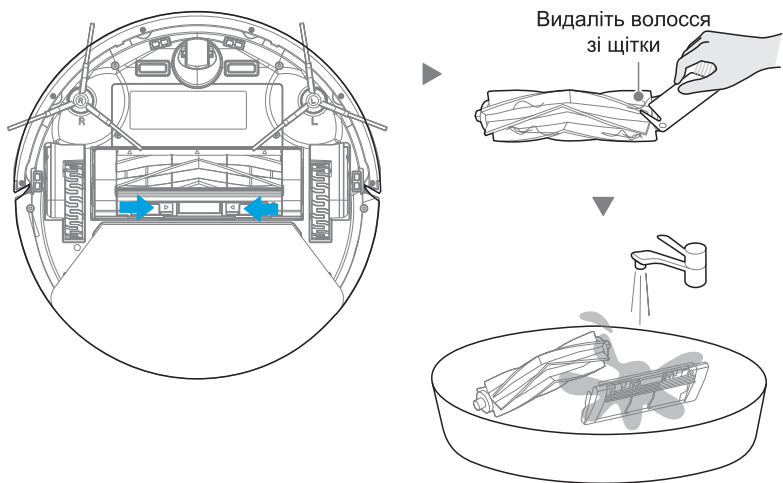

2. Після повного висихання встановіть головну щітку та кришку на роботу. Рекомендується міняти головну щітку кожні 6-12 місяців і чистити її раз на тиждень.

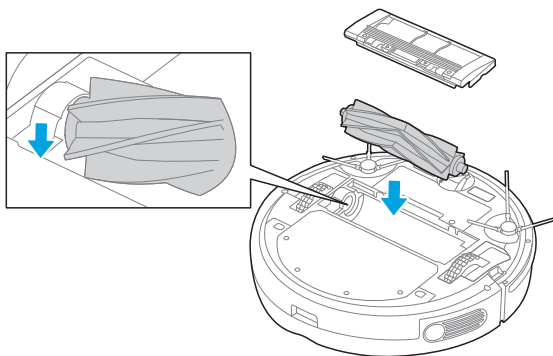

Очищення смітника та фільтруючих елементів

● ПРИМІТКА

Спорожнійте смітник після кожного використання.

1. Прес кнопка вивільнення сміттового ящика, щоб вийняти смітник із робота.

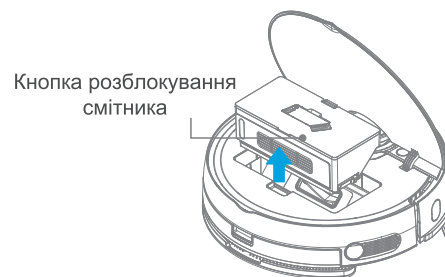

2. Прес відпустіть кнопку, щоб спорожнити смітник.

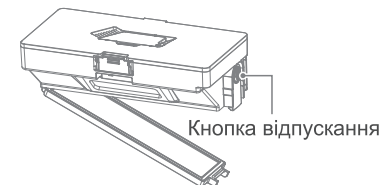

3. Фільтр знаходиться збоку від смітника. Торкніться фільтром об смітник, щоб позбутися будь-якого бруду. Ви можете використовувати воду, щоб очистити фільтр і губку, але переконайтеся, що вони СУХІ, перш ніж викинути їх назад у смітник.

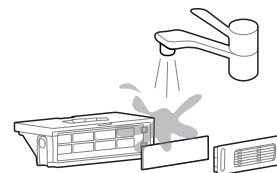

4. Знову вставте смітник у робот. Рекомендується очищати фільтруючі елементи щотижня і замінювати їх кожні 1-3 місяці.

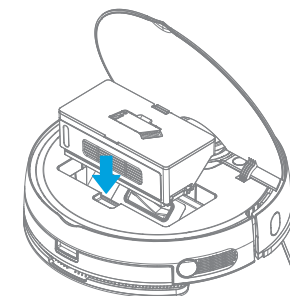

Очищення резервуара для води

1. Закінчивши мити, натисніть кнопку, щоб звільнити резервуар для води, і потягніть, щоб зняти його. Потягніть тримач серветки для швабри, щоб зняти його.

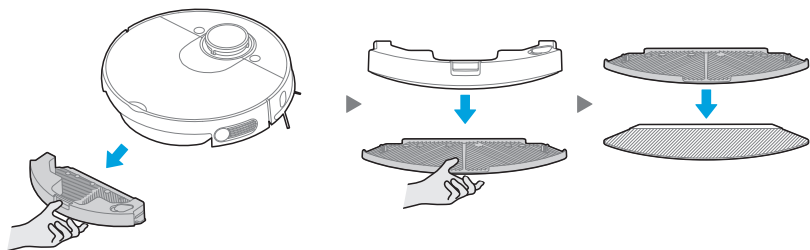

2. Вимийте ганчірку для миття та висушіть РЕЦЕНТНО.

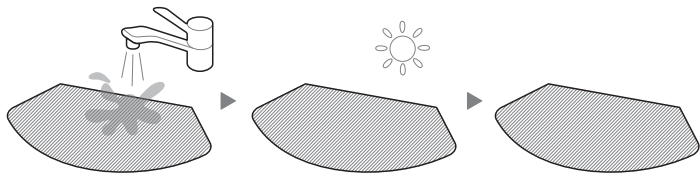

3. Відкрийте кришку та вилийте воду, що залишилася в резервуарі для води.

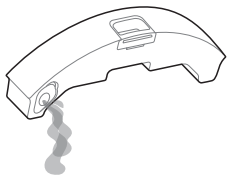

4. Насухо протріть резервуар для води. Не рекомендується вплив сонячних променів.

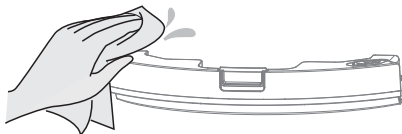

Очищення датчика та колеса

Використовуйте суху м'яку тканину, щоб обережно протерти датчики та колеса, як показано на малюнку.

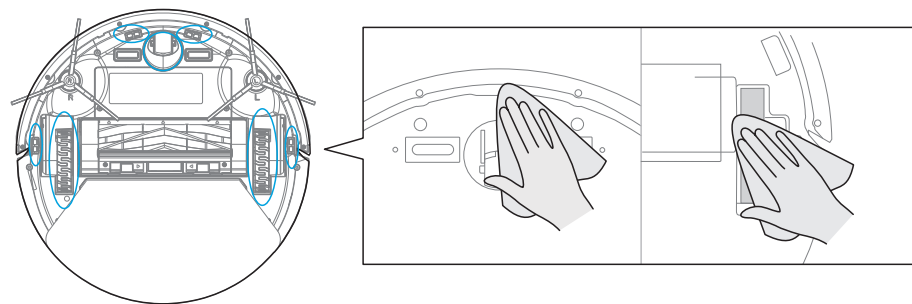

Очищення зарядних контактів

Використовуйте суху м'яку тканину, щоб очистити зарядні контакти на роботі та зарядній базі, як показано на малюнку.

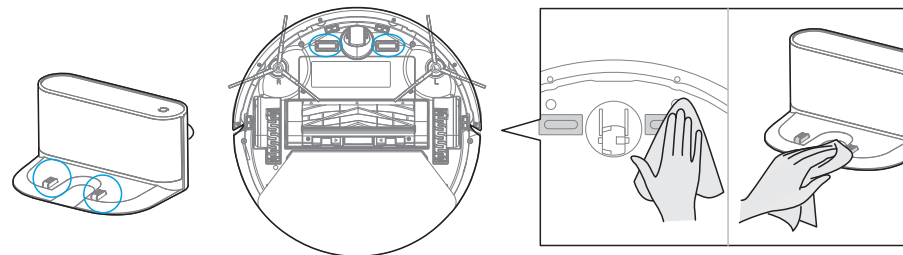

ПОШУК Й УСУНЕННЯ ПОРУШЕНЬ

У разі неправильної роботи зверніться до наступної таблиці.

Проблема	Можлива причина	Вирішення
Прилад не заряджається	<ul style="list-style-type: none"> - Перемикач живлення не вмикається під час заряджання - Відсутній повний контакт приладу і терміналів зарядки 	<ul style="list-style-type: none"> - Ввімкніть живлення приладу - Перевірте, щоб прилад повністю контактував з терміналами зарядки
Прилад застряг	<ul style="list-style-type: none"> - Прилад накритий дротами на землі, опущеною тканиною чи завесою, чи вкритий ковдрою - Бічна щітка та щітка, що обертається, застрягли, тому прилад не може працювати 	<ul style="list-style-type: none"> - Прилад автоматично розпочне режим опущення. Якщо це не допоможе, доведеться допомогти вручну - Очистіть обмотки на бічній щітці та перезапустіть його. Якщо це не допоможе, зверніться до відділу післяпродажного обслуговування
Прибирання не завершено, робот повертається для зарядки	<ul style="list-style-type: none"> - У приладі недостатньо заряду батареї. 	<ul style="list-style-type: none"> - Зарядіть прилад
Не відбувається прибирання за встановленим часом	<ul style="list-style-type: none"> - Не ввімкнене живлення - Запланований розклад скасований 	<ul style="list-style-type: none"> - Ввімкніть живлення приладу - Перезавантажте та зробіть розклад
Після встановлення кріплення ганчірки прилад залишається сухим	<ul style="list-style-type: none"> - Магніти тримача ганчірки відпали - Немає води в резервуарі - Заблоковані отвори бази приладу 	<ul style="list-style-type: none"> - Зверніться до центру післяпродажного обслуговування - Долийте воду - Очистіть виходи води та фільтри резервуару
Прилад не працює	<ul style="list-style-type: none"> - Не ввімкнене живлення - Низький рівень заряду акумулятора - колеса падають, три групи датчиків падіння у стані падіння 	<ul style="list-style-type: none"> - Ввімкніть живлення - Зарядіть прилад - Поставте прилад близько до землі - Зверніться до центру післяпродажного обслуговування
Прилад відступас	<ul style="list-style-type: none"> - Перешкода попереду - Рейка бампера затиснута 	<ul style="list-style-type: none"> - Приберіть перешкоди попереду - Торкніться рейки бампера, щоб перевірити, чи не застрягли сторонні речовини
Прилад пропустив підмітання, немає плану очищення, а карта в додатку не завжди точна.	<ul style="list-style-type: none"> - Земля слизька - Дроти, взуття та інші предмети, розміщені на землі, що впливають на нормальну роботу приладу - Очищення перервано на півдорозі - Вимикач живлення не увімкнено 	<ul style="list-style-type: none"> - Якщо підлога покрита воском, висушіть її перед використанням - Зведіть до мінімуму наземні предмети, наскільки це можливо - Не пересувайте та не блокуйте прилад під час роботи - Ввімкніть вимикач

ПОШУК Й УСУНЕННЯ ПОРУШЕНЬ

У разі неправильної роботи зверніться до наступної таблиці.

проблема	причина	Вирішення проблем	Рішення
Додаток показує втрату зв'язку	Втрата зв'язку мобільного телефону та обладнання	<ul style="list-style-type: none"> - Перевірте чи мобільний телефон доступний до мережі - Перевірте, щоб роутер працював належним чином - Робот потребує живлення - Налаштування Wi-Fi на обладнанні видалені - Змінилися мережа чи пароль Wi-Fi 	<ul style="list-style-type: none"> - Мобільний телефон має повторно отримати доступ до мережі - Перезавантажте роутер - Ввімкніть пілосос ще раз - Додайте нові прилади у додатку - Після запуску системи натисніть "Wi-Fi" протягом 3 секунд і відпустіть, коли почуєте звук кліку - Видаліть всі налаштування Wi-Fi на пілососі та повторно додайте домашні електроприлади
Повільна робота додатка	Нестабільний зв'язок мережі	<ul style="list-style-type: none"> - Мережа зайнята - Слабкий рівень сигналу мобільного телефону - Пропускна здатність мережі не відповідає вимогам 	<ul style="list-style-type: none"> - Перезавантажте роутер та зменшіть кількість користувачів з доступом - Перевірте налаштування самого мобільного телефону - Розширте пропускну здатність мережі
Додаток не може сканувати QR-код мобільного телефону.	Апаратна конфігурація мобільного телефону дуже низька, камера не має функції фокусування	<ul style="list-style-type: none"> - Змініть мобільний телефон для підтвердження 	<ul style="list-style-type: none"> - Зміна мобільних телефонів і сканування; - Додайте прилад за категорією товару

Оголошення про відкритий вихідний код

Наступний URL веде до інформації про ліцензію з відкритим вихідним кодом, пов'язаним із цим продуктом http://opensource.samsung.com/opensource/VR7700_0/seq/0. Ця пропозиція дійсна для всіх, хто отримує цю інформацію.



Технічні характеристики

Модель продукту	VR3MB77312K
Напруга зарядки хоста	19.5V $\overline{=}$
Номінальна напруга хоста	14.4V $\overline{=}$
Номінальна потужність хоста	55W
Модель док-станції	VCA-RDS77
Вхід док-станції	100-240V~, 50-60Hz, 40W
Вихід док-станції	19.5V $\overline{=}$, 1.85A
Модель батареї	BP14652A
Номінальна напруга батареї	14.6V $\overline{=}$
Ємність акумулятора	5200mAh 75.92Wh
Гранична напруга заряджання	16.8V $\overline{=}$
Розмір (D*H*L)	353mm X 105mm X 357mm
Вага	3.6kg
Режим очищення (високий/ середній/низький/тихий)	60/100/150/180хв
Час перезарядки	240 хв

Якщо у Вас виникнуть запитання чи коментарі відносно продукції компанії Samsung, будь ласка телефонуйте в Інформаційний центр компанії Samsung.
Країна Дзвоніть Або перегляньте сторінку в інтернеті

Країна	Центр обслуговування споживачів	Веб-сайт
UKRAINE	0-800-502-000	www.samsung.com/ua/support
MOLDOVA	+373-22-667-400	www.samsung.com/ua/support/moldova

Виробник:

Самсунг Електронікс Ко., Лтд, (Метан-донг) 129, Самсунг-ро, Енгтонг-гу, м. Сувон, Кьонгі-до, Республіка Корея

Адреса потужностей виробництва:

Но 39, Каху проспект, Сянчен економічного розвитку зона, Сучжоу, Цзянсу, 215000, КНР

Країна виробництва:

Китай

Імпортер в Україні:

ТОВ «Самсунг Електронікс Україна Компані», 01032, м. Київ, вул. Л. Толстого, 57

SAMSUNG

SAMSUNG

Seria VR3MB77312K
MANUAL DE INSTRUCȚIUNI

Română

Cuprins

Instrucțiuni de siguranță	4
Prezentarea produsului	6
Funcționarea produsului	7
Funcția butoanelor	7
Prima utilizare	8
Pentru sistemul de ștergere	9
Curățenia	10
Ghid linie APP (POWERbot-S)	11
Întreținerea produsului	13
Curățarea periei laterale	13
Curățarea periei principale	14
Curățarea coșului de gunoi și a elementelor filtrante	15
Curățarea rezervorului de apă	16
Curățarea senzorului și a roții	17
Curățarea contactelor de încărcare	17
Depanare	18
Anunț open source	19
Specificații	20

INSTRUCȚIUNI DE SIGURANĂ



Atunci când utilizați un aparat electric, trebuie respectate întotdeauna precauțiile de bază, inclusiv următoarele:

CITIȚI TOATE INSTRUCȚIUNILE ÎNAINTE DE A UTILIZA (ACEST APARAT), Nerespectarea avertismentelor și a instrucțiunilor poate provoca șocuri electrice, incendii și / sau vătămări grave.

AVERTIZARE - Pentru a reduce riscul de incendiu, șoc electric sau răniri:

1. Nu utilizați în exterior sau pe suprafețe umede.
2. Nu permiteți utilizarea ca jucărie. O atenție deosebită este necesară atunci când este utilizată de sau în apropierea copiilor, animalelor sau plantelor.
3. Utilizați numai așa cum este descris în acest manual. Utilizați numai accesoriile recomandate de fabricant.
4. Nu utilizați cablul sau ștecherul deteriorat. Dacă aparatul sau stația de andocare nu funcționează așa cum ar fi trebuit, a fost scâpat, deteriorat, lăsat în aer liber sau a scăzut în apă, apelați la un centru de service.
5. Nu trageți de cablu sau nu purtați de cablu, nu folosiți cablul ca mâner, nu închideți o ușă pe cablul de alimentare sau nu trageți cablul în jurul marginilor sau colțurilor ascuțite. Nu rulați aparatul peste cablu. Țineți cablul departe de suprafețele încălzite.
6. Nu deconectați prin tragerea cablului. Pentru a scoate din priză, prindeți ștecherul, nu cablul.
7. Nu manipulați încărcătorul, inclusiv fișa încărcătorului, și bornele încărcătorului cu mâinile ude.
8. Nu puneți obiecte în deschideri. Nu utilizați aparatul dacă sesizați că orificiile de aer sunt blocate. evitați praful, scamele, părul și orice poate reduce fluxul de aer.
9. Păstrați părul, îmbrăcămintea liberă, degetele și toate părțile corpului departe de deschiderile și piesele în mișcare.
10. Nu ridicați nimic care arde sau care scoate fum, cum ar fi țigări, chibrituri sau cenușă caldă.
11. Nu utilizați fără pentru praf și / sau filtre la locul lor.
12. Preveniți pornirea neintenționată. Asigurați-vă că întrerupătorul este poziția o_ înainte de conectarea la acumulator, ridicarea sau purtarea aparatului. Conducerea aparatului cu degetul pe comutator sau alimentarea aparatului cu comutatorul poate conduce la accidente.
13. Deconectați acumulatorul de la aparat înainte de a efectua reglaje, schimbați accesoriile sau depozitați aparatul. Astfel de măsuri preventive de siguranță reduc riscul de pornire accidentală a aparatului.
14. Reîncărcați doar cu încărcătorul specificat de producător. Un încărcător adecvat pentru un tip de acumulator poate crea un risc de incendiu atunci când este utilizat cu un alt set de acumulatori.
15. Utilizați aparatul numai cu acumulatori special desemnați. Folosirea oricăror altor acumulatori poate crea un risc de răniri și incendii.
16. Când bateria nu este utilizată, țineți-o departe de alte obiecte metalice, cum ar fi clemele de hârtie, monede, chei, cuie, șuruburi sau alte obiecte metalice care pot face o conexiune de la un terminal la altul.
17. În condiții abuzive, lichidul poate fi scos din baterie; evita contactul. Dacă apare accidental contactul, spălați cu apă. În cazul contactului lichidului cu ochii, solicitați suplimentar ajutor medical. Lichidul scos din baterie poate provoca iritații sau arsuri.
18. Nu utilizați un acumulator sau un aparat deteriorat sau modificat. Bateria deteriorată sau modificată poate prezenta comportament imprevizibil care poate duce la incendiu, explozie sau risc de rănire.
19. Nu expuneți un acumulator sau un aparat la foc sau la o temperatură excesivă. Expunerea la foc sau la temperaturi de peste 130 ° C poate provoca explozie.
20. Nu utilizați și nu depozitați în medii extrem de calde sau reci (sub 4 ° C sau peste 40 ° C). Încărcați robotul la temperaturi de peste 4 ° C și sub 40 ° C.

ATENȚIE

21. Urmați toate instrucțiunile de încărcare și nu încărcați acumulatorul sau aparatul în afara domeniului de temperatură specificat în instrucțiuni. Încărcarea incorectă sau la temperaturi în afara domeniului specificat poate duce la deteriorarea bateriei și la creșterea riscului de incendiu.
22. Deservirea efectuată de o persoană calificată care utilizează numai piese de schimb identice. Acest lucru va garanta menținerea siguranței produsului.
23. Nu modificați sau încercați să reparați aparatul sau acumulatorul, cu excepția celor indicate în instrucțiunile de utilizare și de îngrijire.
24. Așezați cablurile de la alte aparate departe de zonele care trebuie curățate.
25. Nu utilizați aspiratorul într-o cameră în care un copil doarme.
26. Nu utilizați aspiratorul într-o zonă în care există lumânări aprinse sau obiecte fragile pe podea care trebuie curățate.
27. Nu utilizați aspiratorul într-o încăpere care are lumânări aprinse pe mobilier pe care aspiratorul le poate lovi accidental.
28. Nu permiteți copiilor să stea pe aspirator.
29. Nu folosiți aspiratorul pe o suprafață umedă.
30. Nu utilizați stația de andocare dacă este deteriorată.
31. Opriti comutatorul de alimentare înainte de curățarea sau întreținerea aparatului.
32. Ștecherul trebuie scos din recipient înainte de curățarea sau întreținerea stației de andocare.
33. Scoateți aparatul din stația de andocare și opriti comutatorul de alimentare la aparat înainte de a scoate bateria pentru eliminarea aparatului.
34. Dacă robotul nu va mai fi folosit mult timp, încărcați complet robotul și opriti-l pentru depozitare și deconectați încărcătorul.
35. Pentru utilizare numai cu stația de andocare VCA-RDS77.
36. Acest aparat nu este destinat utilizării de către persoane (inclusiv copii) cu abilități fizice, senzoriale sau mentale reduse sau lipsite de experiență și cunoștințe, decât dacă sunt supravegheate sau instruite în privința utilizării aparatului de o persoană responsabilă pentru siguranța lor. Copiii nu trebuie să curețe sau să efectueze lucrări de întreținere a aspiratorului fără supravegherea adulților.
37. Nu utilizați POWERbot lângă un încălzitor sau materiale combustibile.
 - Nu utilizați POWERbot lângă foc sau flacără, cum ar fi un încălzitor mobil, o lumânare, o lampă de birou, un șemineu etc. sau într-un loc în care există materiale combustibile precum benzină, alcool, diluant etc.
38. Asigurați-vă că nu există obiecte periculoase în jurul zonei de curățare a POWERbot pentru a preveni coliziunea și deconectați orice încălzitoare sau ventilatoare electrice.
39. Nu utilizați POWERBOT pe podele de culoare neagră.
 - Este posibil ca POWERBOT să nu poată funcționa normal.

Prezentarea produsului

Accesoriiile pot diferi în funcție de model

Aspirator robot x1

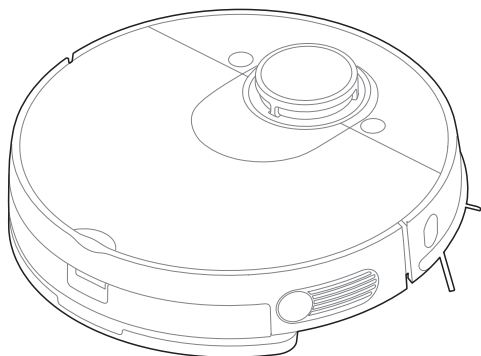

Bază de încărcare x1

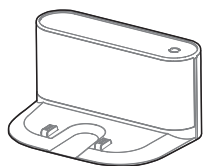

Cablu de alimentare x1



Perie laterală x2

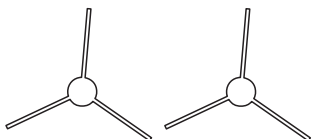

Suport pentru pânză de mop x1

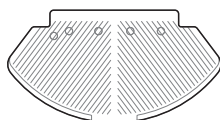

Pânză de mop x1

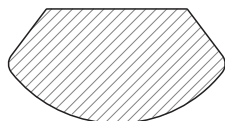

Perie de curățare x1



Filtru x1

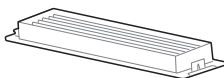

Manual x1

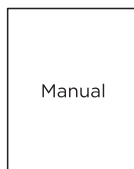

Funcționarea produsului

Funcția butoanelor

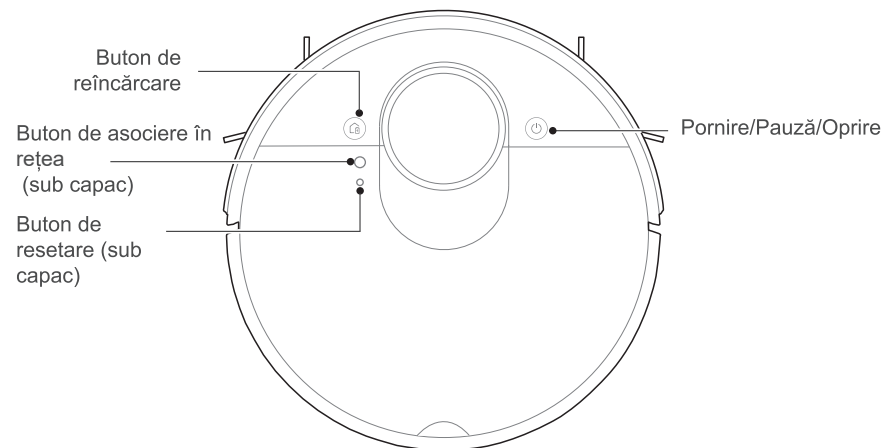

Pornire/Pauză/Oprire

Apăsați lung pentru a porni robotul.

Start: apăsați scurt butonul  sau utilizați aplicația pentru a începe curățarea.

Pauză: Apăsați scurt pentru a întrerupe curățarea. Pentru a relua curățarea, apăsați scurt din nou.

Oprire: țineți apăsat butonul de pornire pentru a opri robotul. Se va auzi un sunet de închidere.

Rețineți că robotul nu va fi oprit dacă se află pe baza de încărcare.

Rețele Wi-Fi

Apăsați și mențineți apăsat butonul de împerechere a rețelei pentru configurarea rețelei. Robotul este în stare de asociere dacă lumina clipește.

Reîncărcare

Apăsați scurt  butonul pentru reîncărcare.

Resetare

Apăsați butonul „Resetare” pentru a reseta robotul dacă nu răspunde sau nu funcționează corect.

NOTA

1. Vă rugăm să nu așezați baza de încărcare pe covoare sau podele moi și păstrați zona uscată.
2. Scoateți suportul pentru cârpă de mop când robotul este în starea de încărcare.
3. Pentru a vă asigura că robotul este întotdeauna gata de utilizare, vă sugerăm să păstrați robotul încărcat pe baza de încărcare. Pentru depozitare pe termen lung, scoateți robotul de la bază și depozitați-l într-un loc răcoros și uscat.
4. Dacă robotul nu este folosit mai mult de 3 luni, lăsați-l să se încarce timp de cel puțin 12 ore înainte de utilizare.
5. Pentru a păstra durata de viață a bateriei, vă sugerăm să încărcați complet bateria cel puțin o dată la șase luni.
6. Opriți aspiratorul dacă nu îl utilizați o perioadă lungă de timp.
7. În cazul în care încărcătorul nu este alimentat, opriți aspiratorul.

Prima utilizare

Etapa 1

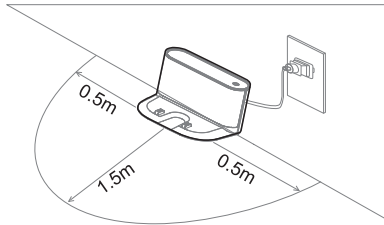

Etapa 3

Înainte de prima utilizare, vă recomandăm să încărcați robotul timp de cel puțin 6 ore. Apăsăți lung pentru a porni robotul pentru conexiunea la aplicație.

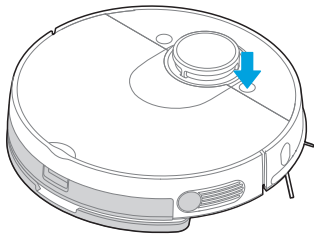

Etapa 5

Umpleți cu apă și atașați o cârpă de mop pentru a începe funcția de mop.

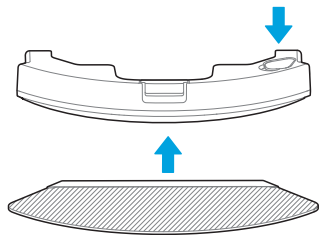

Etapa 2

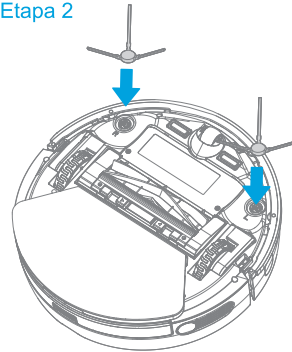

Etapa 4

Apăsăți scurt sau utilizați APP pentru a începe curățarea.

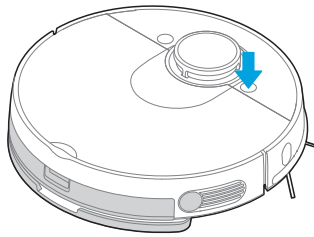

Etapa 6

Reîncărcare pentru următoarea curățare.

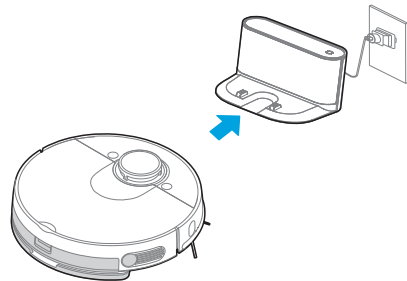

Pentru sistemul de ștergere

1. Verificați și asigurați-vă că cârpa de mop este atașată la suportul pentru mop.

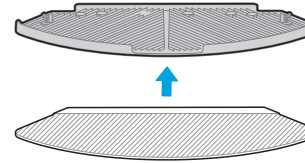

3. Umpleți rezervorul de apă. Deschideți capacul, umpleți rezervorul cu apă și închideți bine capacul.

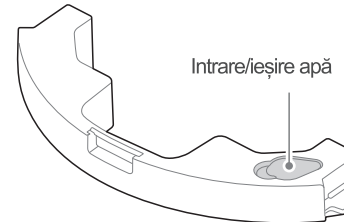

5. Reintroduceți ansamblul rezervorului de apă în robot. Se aude un clic când rezervorul de apă este instalat corect.

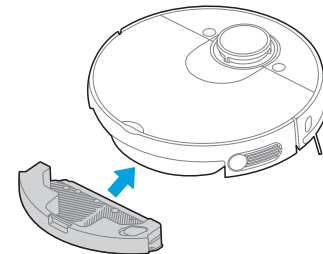

2. Apăsăți butonul de eliberare de pe rezervorul de apă și trageți pentru a-l scoate.

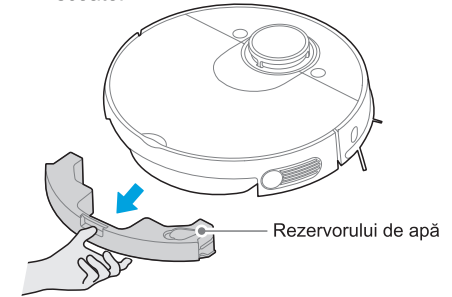

4. Atașați suportul pentru cârpă de mop la rezervorul de apă.

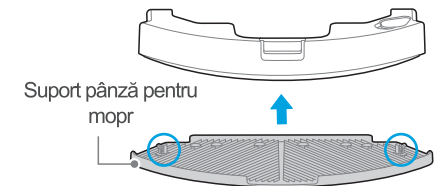

6. Apăsăți "⏻" pentru a începe curățarea. Dacă nu doriți ca robotul să meargă pe covor atunci când curățați, setați o zonă interzisă/perete virtual prin aplicație sau rulați covorul.

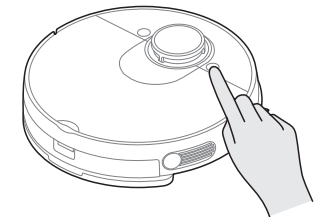

NOTA

- Vă rugăm să nu depășiți nivelul „Max” al apei.
- Este recomandat să folosiți apă curată în rezervorul de apă. Nu adăugați detergent în apă pentru a preveni înfundarea. Nu folosiți apă fierbinte.
- Vă rugăm să curățați cârpa de mop după curățare.
- Scoateți suportul pentru cârpă de mop când robotul se află în starea de încărcare.
- Puteți regla debitul de apă prin APP în funcție de cerințele dvs.

Curățenia

Vă rugăm să curățați firele și articolele diverse împrăștiate pe pământ și să îndepărtați obiectele prețioase, fragile și periculoase care sunt ușor de căzut înaintea de curățare

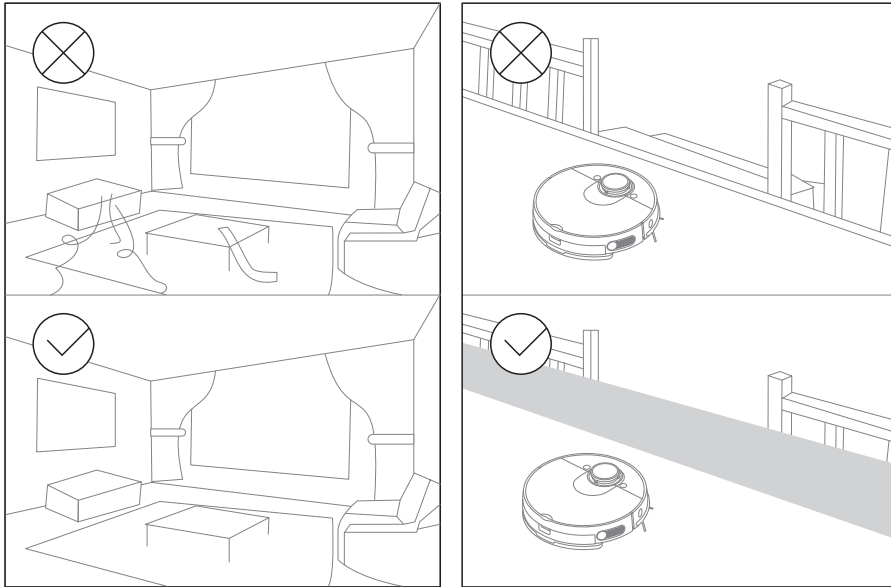

În timpul primei sale lucrări de curățare, se recomandă să urmăriți robotul pentru a găsi unele posibile probleme. Robotul poate curăța mult mai ușor după aceea. Dacă anumite zone nu trebuie curățate, puteți adăuga zone interzise sau pereți virtuali pe hartă prin intermediul aplicației pentru a împiedica robotul să intre în zona specificată.

NOTA

Nu utilizați robotul pe suprafețe umede sau suprafețe cu apă stătătoare. Înainte de a utiliza produsul pe un covor cu margini cu ciucuri, vă rugăm să pliați marginile covorului dedesubt.

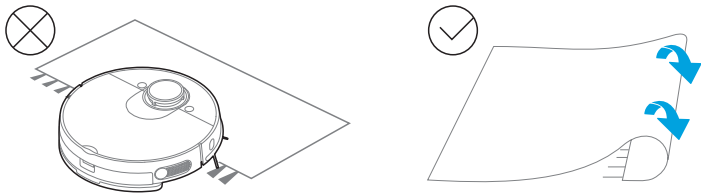

Ghid linie APP (POWERbot-S)

Ghid rapid pentru aplicații

Ghid de acces la rețea

Etapa1

Căutați "POWERbot-S" în APPLE App Store sau Google Play Store și descărcați aplicația. Urmăriți instrucțiunile de pe interfață pentru a vă înregistra și a vă conecta aplicația.

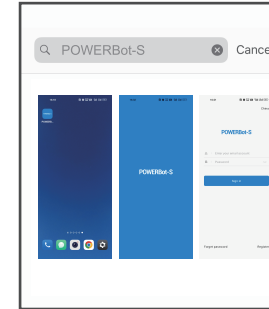

Samsung POWERbot-S suportă doar Wi-Fi 2.4 GHz.

Samsung POWERbot-S suportă IEEE 802.11b/g/n și Soft-AP.

Etapa3

Când utilizați prima dată, lumina indicatoare luminoasă indică faptul că dispozitivul de curățat ajunge în starea de configurare a accesului la rețea, faceți clic pe "Pasul următor" din App și efectuați configurarea de acces la rețea, în conformitate cu instrucțiunile de pe interfață.

Observații: Dacă indicatorul luminos Wi-Fi nu clipește, apăsați lung tasta "Wi-Fi" timp de 3 secunde și eliberați după ce ați auzit un sunet.

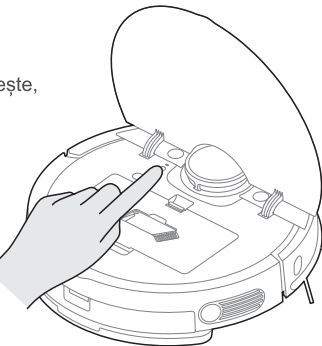

Etapa2

Faceți clic pe "+ Adăugați dispozitivul" pe interfață și acționați conform instrucțiunilor.

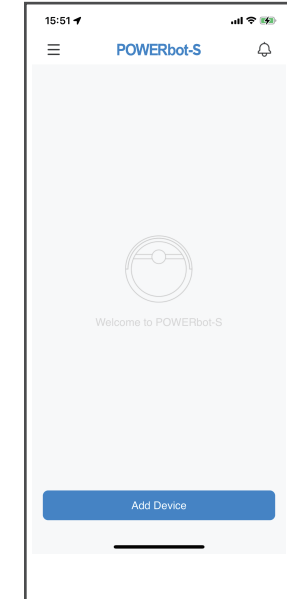

Ghid linie APP (POWERbot-S)

Ghid rapid pentru aplicații

Ghid de acces la rețea

Etapa4

Odată ce accesul la rețea este configurat cu succes, puteți utiliza dispozitivul de curățare cu aplicația.

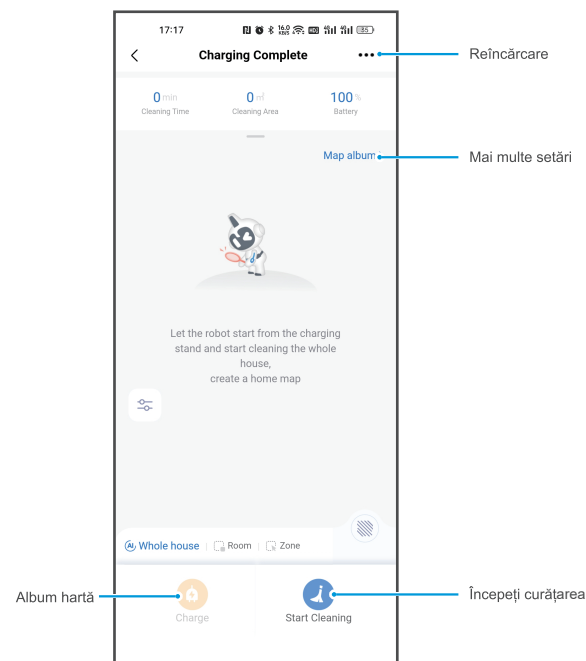

⚠️ Atenție

Asigurați-vă că telefonul este conectat la Wi-Fi de acasă.

Întreținerea produsului

Curățarea periei laterale

- 1 Verificați dacă peria laterală este deteriorată sau înfășurată;
- 2 Curățați peria laterală cu un instrument de curățare sau cu o cârpă;

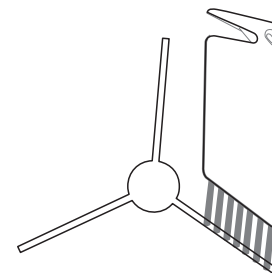

- 3 Dacă apare ondularea sau deformarea, îndepărtați peria laterală și puneți-o în apă caldă aproximativ 5 secunde;
- 4 Când peria laterală este deteriorată și nu poate fi utilizată, înlocuiți-o cât mai curând posibil.

Curățarea periei principale

1. Întoarceți unitatea principală. Scoateți capacul și scoateți peria principală. Utilizați peria de curățare sau foarfecele pentru a curăța părul încălțit sau resturile.

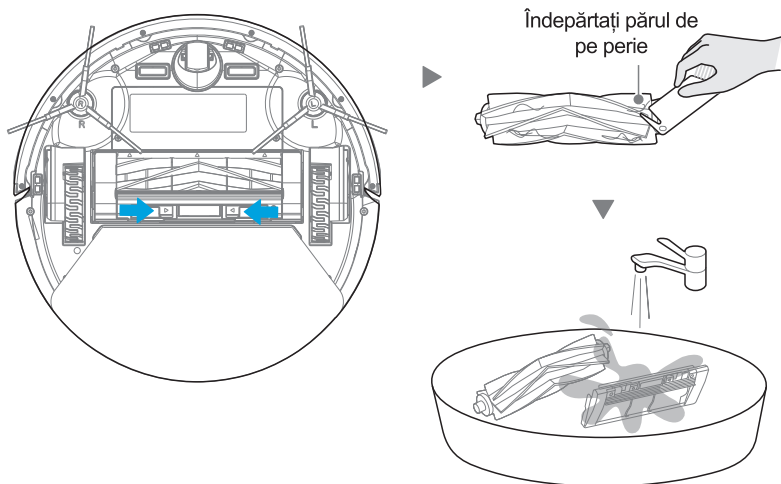

2. Uscați bine peria principală și acoperirea, apoi reintroduceți-le înapoi în robot. Se recomandă curățarea periei principale în fiecare săptămână și înlocuirea acestora la fiecare 6-12 luni.

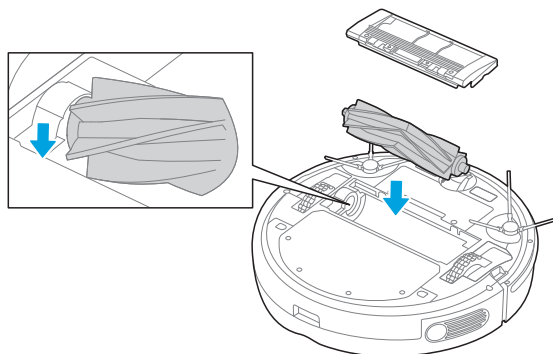

Curățarea coșului de gunoi și a elementelor filtrante

NOTA

Goliți coșul de gunoi după fiecare utilizare

1. Apăsăți butonul de eliberare a coșului de gunoi pentru a scoate coșul de gunoi din robot.

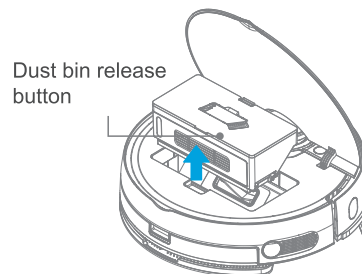

2. Apăsăți butonul de eliberare pentru a goli coșul de gunoi.

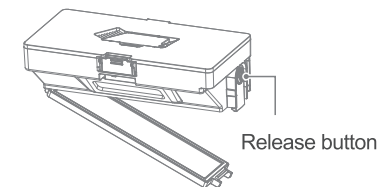

3. Filtrul este pe partea laterală a coșului de gunoi. Îndepărtați resturile atingând filtrul de coșul de gunoi. Puteți curăța filtrul și buretele cu apă, dar amintiți-vă să le uscați BINE înainte de a le reintroduce în coșul de gunoi.

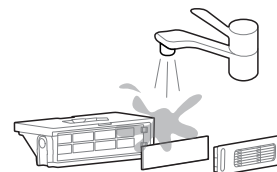

4. Reintroduceți coșul de gunoi înapoi în robot. Se recomandă curățarea elementelor filtrante în fiecare săptămână și înlocuirea lor la fiecare 1-3 luni.

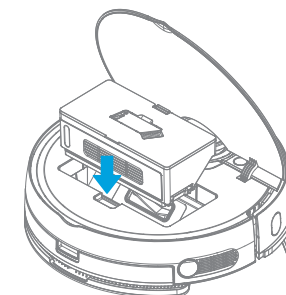

Curățarea rezervorului de apă

1. Odată ce ați terminat de curățat, apăsați butonul de eliberare a rezervorului de apă și trageți pentru a scoate rezervorul de apă. Detașați suportul pentru cârpă de mop trăgându-le în afară.

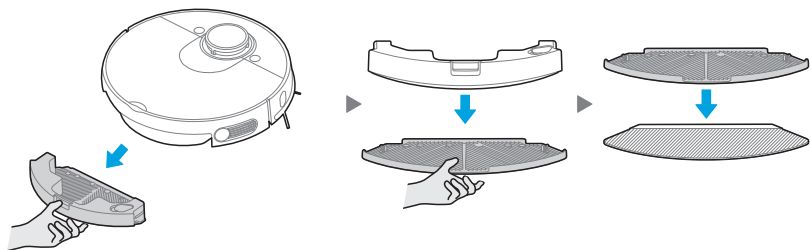

2. Spălați cârpa de mop și uscați BINE.

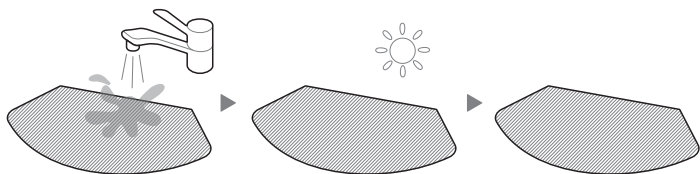

3. Deschideți capacul și turnați apa rămasă în rezervorul de apă.

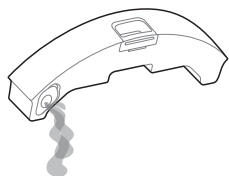

4. Ștergeți rezervorul de apă. Expunerea la soare nu este recomandată.

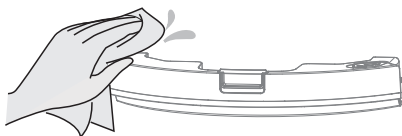

Curățarea senzorului și a roții

Ștergeți ușor senzorii și roțile cu o cârpă moale și uscată, așa cum se arată în figură

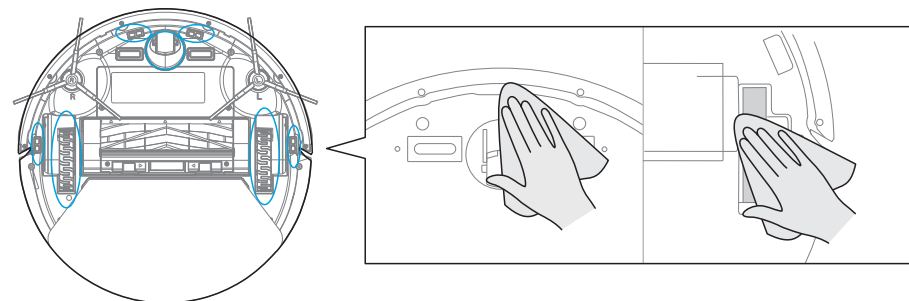

Curățarea contactelor de încărcare

Ștergeți contactele de încărcare atât de pe robot, cât și de pe baza de încărcare cu o cârpă uscată și moale, așa cum se arată în figură.

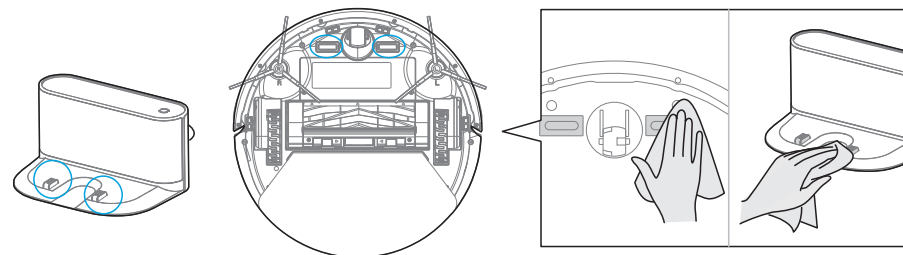

DEPANARE

În caz de funcționare defectuoasă, consultați tabelul următor.

Problemă	Motiv posibil	Soluție
Aparatul nu se încarcă	<ul style="list-style-type: none"> - Comutatorul de alimentare nu este pornit în timpul încărcării - Aparatul și bornele de încărcare nu sunt în contact complet 	<ul style="list-style-type: none"> - Porniți aparatul - Asigurați-vă că aparatul este în contact complet cu terminalul de încărcare
Aparatul se blochează	<ul style="list-style-type: none"> - Aparatul este acoperit de fire de pe teren, de țesătură de la perdele sau păturile sunt răsucite - Peria laterală și periile, etc. se blochează și aparatul nu poate funcționa normal 	<ul style="list-style-type: none"> - Aparatul va porni automat modul de evacuare. Dacă nu sunt probleme, este nevoie de ajutor manual - Curățați înfășurările de pe peria laterală și reporniți. Dacă nu, contactați departamentul de asistență tehnică
Nu a fost curățat complet, iar robotul merge pentru a reîncărca	<ul style="list-style-type: none"> - Aparatul nu dispune de suficientă putere a bateriei. 	<ul style="list-style-type: none"> - Încărcați aparatul
Nici o curățare conform cu timpul prestabilit	<ul style="list-style-type: none"> - Comutatorul de alimentare nu este pornit - Programarea efectuată este anulată 	<ul style="list-style-type: none"> - Porniți comutatorul de alimentare al aparatului - Resetați și faceți o programare
După instalarea suportului de mop, aparatul este impermeabil	<ul style="list-style-type: none"> - Magnetul suportului de mop scade ca putere - Nu există apă în rezervorul de apă - Orificiul de evacuare a bazei aparatului este blocat 	<ul style="list-style-type: none"> - Contactați centrul de service de după vânzare - Adăugați apă - Curățați conducta de evacuare și filtrul rezervorului
Aparatul nu funcționează	<ul style="list-style-type: none"> - Comutatorul de alimentare nu este pornit - Baterie descărcată - roțile sunt căzute, iar cele trei grupuri de senzori de cădere sunt defecte 	<ul style="list-style-type: none"> - Porniți comutatorul de alimentare - Încărcați aparatul - Așezați aparatul în apropierea soluției - Contactați centrul de service de după vânzare
Aparatul se retrage	<ul style="list-style-type: none"> - Este un obstacol în față - șina de protecție este prinsă 	<ul style="list-style-type: none"> - Eliberați obstacolele din față - Atingeți șina de protecție pentru a verifica dacă există obiecte străine blocate
Aparatul a ratat măturarea, nu există niciun plan pentru curățare, iar harta din aplicație este afișată neregulat.	<ul style="list-style-type: none"> - Terenul este alunecos - Fire, încălțăminte și alte obiecte așezate pe pământ, care afectează funcționarea normală a aparatului - Curățarea este întreruptă la jumătate - Comutatorul de alimentare nu este pornit 	<ul style="list-style-type: none"> - Dacă podeaua este cu ceară, uscați-o înainte de utilizare - Minimizați cât mai mult posibil obiectele de la sol - Nu mutați și nu blocați aparatul în timpul lucrului - Porniți întrerupătorul de alimentare

DEPANARE

În caz de funcționare defectuoasă, consultați tabelul următor.

Problemă	Cauza	Depanare	Soluție
Aplicația afișează deconectarea	Deconectare între telefonul mobil și echipament	<ul style="list-style-type: none"> - Analizează dacă telefonul mobil este conectat în rețea - Analizează dacă routerul funcționează normal - Este necesar ca dispozitivul de curățare să fie alimentat - Configurațiile Wi-Fi ale echipamentului sunt șterse - Parola sau rețeaua Wi-Fi este modificată 	<ul style="list-style-type: none"> - Telefonul mobil va fi conectat din nou în rețea - Porniți din nou routerul - Porniți aspiratorul încă o dată - Adăugați aparate noi în Aplicație - După pornirea sistemului, apăsați lung "Wi-Fi" 3 secunde și eliberați-l după ce ați auzit un sunet - Ștergeți toate configurațiile Wi-Fi ale dispozitivului de curățare și adăugați din nou aparatele electrice de uz casnic pentru funcționare
Operație înceată a aplicației	Conexiunea la rețea nu este atât de bună	<ul style="list-style-type: none"> - Rețea ocupată - Recepție slabă semnal Wi-Fi a telefonului mobil - Lățimea de bandă a rețelei nu este suficientă 	<ul style="list-style-type: none"> - Porniți din nou routerul și reduceți numărul de utilizatori - Verificați setările propriuzise ale telefonului mobil - Extindeți lățimea de bandă a rețelei
Codul QR al telefonului mobil în sine nu poate fi scanat de aplicație.	Configurațiile hardware ale telefonului mobil sunt foarte scăzute, camera nu are funcție de focalizare	<ul style="list-style-type: none"> - Schimbați telefoanele mobile pentru confirmare 	<ul style="list-style-type: none"> - Schimbați telefoanele mobile și scanați; - Adăugați aparatul după categoria de produs

Anunț open source

Următoarea adresă URL http://opensource.samsung.com/opensource/VR7700_0/seq/0 conduce la informații despre licența open source în legătură cu acest produs. Această ofertă este valabilă pentru orice persoană care primește aceste informații.



Specificații

Modelul produsului	VR3MB77312K
Tensiune de încărcare gazdă	19.5V $\overline{\text{---}}$
Tensiune nominală gazdă	14.4V $\overline{\text{---}}$
Putere nominală gazdă	55W
Model de stație de andocare	VCA-RDS77
Intrare stație de andocare	100-240V~, 50-60Hz, 40W
Ieșire stație de andocare	19.5V $\overline{\text{---}}$, 1.85A
Modelul bateriei	BP14652A
Tensiunea nominală a bateriei	14.6V $\overline{\text{---}}$
Capacitatea bateriei	5200mAh 75.92Wh
Tensiune limită de încărcare	16.8V $\overline{\text{---}}$
Dimensiune (D*H*L)	353mm X 105mm X 357mm
Greutate	3.6kg
Mod de curățare (Ridicat/Mediu/Scăzut/ Silentios)	60/100/150/180 de minute.
Timp de reîncărcare	240 de minute.

SAMSUNG