

tineco

Ручний акумуляторний пилосос серії PURE ONE X Essentials

Інструкція з експлуатації



*Зовнішній вигляд продукту може відрізнятися від зображеного на ілюстрації.

**КОМПАНІЯ TINECO ЗАВЖДИ ГОТОВА
ВАМ ДОПОМОГТИ.**

Ми надамо Вам відповідь протягом 1 робочого дня.



 www.tineco.com

ЗМІСТ

Важливі вказівки з техніки безпеки.....	2
Технічні характеристики	5
Компоненти приладу.....	6
Акcesуари.....	7
Збірка пристрою.....	9
Експлуатація.....	11
Технічне обслуговування.....	16
Усунення несправностей.....	20
Гарантія.....	21

ЗБЕРЕЖІТЬ ДАНУ ІНСТРУКЦІЮ

Тільки для домашнього використання.

Під час використання електроприладу необхідно завжди дотримуватись основних заходів безпеки, включаючи викладені нижче.

ПЕРЕД ВИКОРИСТАННЯМ ДАНОГО ПРИЛАДУ ОЗНАЙОМТЕСЬ З УСІМА ІНСТРУКЦІЯМИ.

ПОПЕРЕДЖЕННЯ. Щоб знизити ризики виникнення пожежі, ураження електричним струмом або отримання травм, дотримуйтеся наступних інструкцій.

1. Діти у віці від 8 років та старше, особи з обмеженими фізичними, сенсорними або розумовими здібностями, а також особи, що не володіють достатнім досвідом та знаннями, можуть використовувати даний прилад, тільки якщо вони знаходяться під належним наглядом, або були проінструктовані щодо безпечного використання даного приладу та усвідомлюють можливі ризики, пов'язані з його експлуатацією. Слідкуйте за тим, щоб діти не гралися з приладом. Очищення та обслуговування приладу не повинно проводитися дітьми без нагляду.
2. Прилад не призначений для використання особами (в тому числі дітьми) з обмеженими фізичними, сенсорними або розумовими здібностями, а також особами, що не володіють достатнім досвідом та знаннями, за винятком випадків, коли дані особи перебувають під наглядом або пройшли інструктаж.
3. Використовуйте прилад тільки в приміщеннях. Не використовуйте прилад поза приміщеннями, а також у комерційних чи промислових приміщеннях. Не використовуйте прилад на вологих поверхнях або поверхнях із стоячою водою.
4. Не допускайте використання приладу в якості іграшки, необхідно здійснювати пильний нагляд при використанні приладу дітьми, а також поряд з ними, домашніми тваринами або рослинами.
5. Використовуйте даний прилад тільки у відповідності до даного керівництва з експлуатації. Використовуйте тільки рекомендовані виробником аксесуари.
6. Не використовуйте прилад з пошкодженим кабелем живлення або вилкою. У випадках, якщо прилад впав, вами виявлено пошкодження приладу, прилад знаходився на вулиці протягом тривалого часу, падав у воду або не працює належним чином, його слід передати в сервісний центр.
7. Заборонено торкатися вологими руками до зарядного пристрою, в тому числі до вилки та контактів.
8. Заборонено вставляти будь-які предмети у отвори приладу. Не використовуйте пристрій, якщо будь-який його отвір заблоковано.
9. Не допускайте потрапляння волосся, одягу, пальців та інших частин тіла в отвори приладу та уникайте їх контакту з рухомими деталями приладу.
10. Будьте особливо обережні під час прибирання сходів.
11. Не використовуйте прилад для збору легкозаймистих або горючих рідин, наприклад бензину, або в місцях їх можливої наявності.
12. Не використовуйте прилад для збору палаючих або тліючих предметів, наприклад сигарет, сірників або гарячого попелу.

13. Не використовуйте пристрій без фільтра.
14. Не допускайте ненавмисного увімкнення приладу. Перед підняттям або перенесенням приладу переконайтесь, що перемикач знаходиться у вимкненому положенні. Не торкайтесь до перемикача під час перенесення пристрою та стежте за тим, щоб при зарядці пристрою перемикач знаходився в вимкненому положенні, оскільки це може призвести до нещасного випадку.
15. Завжди відключайте прилад від електромережі перед регулюванням, заміною аксесуарів або зберіганням. Такі профілактичні заходи безпеки знижують ризик випадкового увімкнення пристрою.
16. Заряджайте пристрій тільки за допомогою вказаного компанією Tinoco зарядного пристрою. При використанні зарядного пристрою, який підходить для одного типу акумуляторів, з акумулятором іншого типу може виникнути небезпека загоряння.
17. Використовуйте пристрій тільки зі спеціальним акумуляторним блоком Tinoco. Використання будь-яких інших акумуляторних блоків може призвести до травм та займання.
18. Коли акумулятор не використовується, тримайте його подалі від інших металевих предметів, таких як канцелярські скріпки, монети, ключі, цвяхи, шурупи чи інші невеликі металеві предмети, які можуть з'єднати один термінал з іншим. Коротке замикання клем батареї може призвести до опіків або пожежі.
19. В агресивних умовах з акумулятора може виділятися рідина. Уникайте контакту з нею. При випадковому контакті з рідиною промийте місце контакту водою. При потрапленні рідини в очі невідкладно зверніться за медичною допомогою. Витікаюча з акумулятора рідина може викликати роздратування шкіри або опіків.
20. Не використовуйте пошкоджений або модифікований акумуляторний блок або пристрій. Пошкоджені або модифіковані акумулятори можуть працювати непередбачувано та стати причиною загоряння, вибуху або отримання травм.
21. Не піддавайте акумулятор або пристрій дії вогню або надмірно високих температур. Вплив вогню або температур вище 130° C можуть призвести до вибуху.
22. Дотримуйтесь всіх інструкцій по зарядці, не заряджайте акумуляторний блок або пристрій поза межами температурного діапазону, зазначеного в інструкції. Неправильна зарядка або зарядка при температурах за межами вказаного діапазону може призвести до пошкодження акумулятора та підвищення ризику загоряння.
23. Обслуговування пристрою повинно виконуватись виключно кваліфікованим фахівцем з ремонту з використанням тільки ідентичних запасних деталей. Такі дії сприяють безпечній експлуатації пристрою.
24. Даний прилад містить незамінні елементи живлення. Не змінюйте і не намагайтесь відремонтувати прилад або акумулятор, за винятком випадків, зазначених в інструкції з експлуатації та догляду.
25. Завжди вимикайте даний прилад перед встановленням або зняттям валикового роликів.
26. Ніколи не заряджайте та не зберігайте пристрій на вулиці або всередині автомобіля. Заряджайте, зберігайте та використовуйте акумулятор тільки в сухому приміщенні при температурному діапазоні від 4° C до 40° C. Зарядний пристрій призначений для експлуатації тільки всередині приміщень.

Вказівки щодо утилізації акумуляторних батарей

УКР



Акумулятор містить шкідливі для навколишнього середовища матеріали, тому його необхідно витягти з приладу перед утилізацією. Перед вийманням акумулятора необхідно вимкнути та акумулятори у побутові відходи!

Не викидайте елементи живлення та акумулятори у побутові відходи! Кожен споживач зобов'язаний здавати всі батареї та акумулятори, незалежно від наявності шкідливих речовин, в пункт збору в відповідному муніципалітеті / районі або у рітейлера в цілях їх утилізації екологічно-безпечним способом. Повернення батарей та акумуляторів повинно здійснюватися тільки після їх розрядки.

З цієї причини батареї та акумулятори позначаються символом зліва.

Вказівки щодо утилізації відходів

електротехнічного та електронного обладнання







(WEEE) Не викидайте відходи електротехнічного та електронного обладнання в побутові відходи! Кожен споживач зобов'язаний здавати всі побутові прилади після закінчення терміну їх служби в пункт збору в відповідному муніципалітеті / районі або у рітейлера в цілях їх утилізації екологічно безпечним способом. На малюнку зліва відображено символ смітєвого баку, що вказує на роздільний збір відходів електротехнічного та електронного обладнання (WEEE).



Для країн ЄС:

Інформацію про декларацію відповідності ЄС можна знайти на сайті www.tineco.com.

Символи:

	Прочитайте інструкцію з експлуатації
	II клас
	Захисний роздільний трансформатор, стійкий до короткого замикання
	Імпульсний блок живлення
	Тільки для внутрішнього використання
	Постійний струм
	Змінний струм

Технічні характеристики

Продукт	Серія PURE ONE X
Напруга	21,6В
Номинальна потужність	260 Вт
Об'єм контейнеру для пилу	0,4 л
Час зарядки (одна батарея)	3-4 год
Вхід змінного струму	100-240 В~

Компоненти приладу

УКР

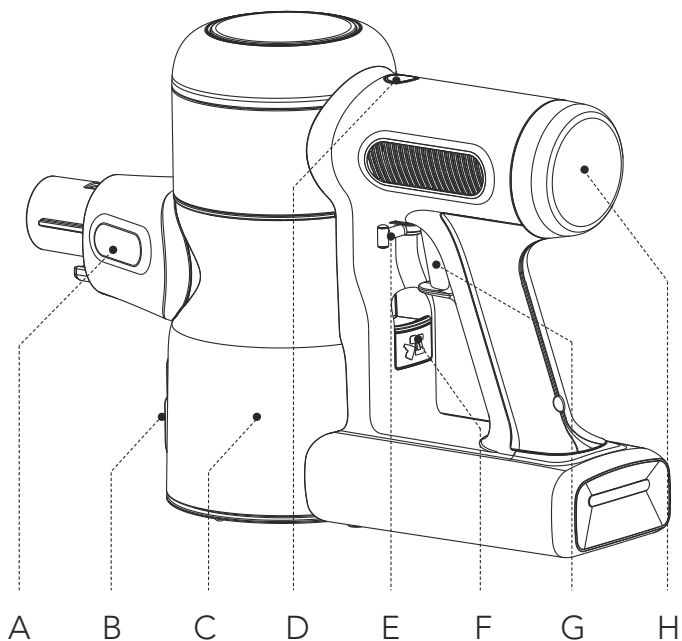

- A. Датчик пилу
- B. Кнопка розблокування пилосбірника
- C. Пилосбірник
- D. Кнопка AUTO/MAX

- E. Блокування кнопки увімкнення
- F. Кнопка від'єднання пилосбірника
- G. Кнопка увімкнення
- H. HEPA-фільтр

Акcesуари

Примітки

- Перевіряйте акcesуари на невеликій непомітній ділянці поверхні перед використанням на чутливих поверхнях.
- Щоб дізнатись комплектацію товару, зверніться до розділу «Акcesуари», на упаковці товару.
- З даною моделлю сумісно безліч акcesуарів (перелік акcesуарів вказано нижче). Якщо вам потрібні додаткові акcesуари, перейдіть на сайт www.tineco.com або store.tineco.com.

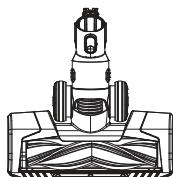

Універсальна багатофункціональна електрощітка зі світлодіодним підсвічуванням

Ідеально підходить як для твердої підлоги, так і для килимів. Дуже ефективна для видалення бруду, що в'ївся в килими.

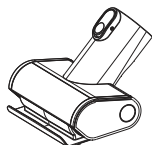

Міні турбощітка

Для прибирання м'яких меблів, матраців тощо. Пилює шерсть домашніх тварин та видаляє старі забруднення.

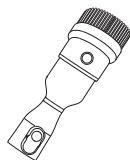

Щітка для пилю 2-в-1

Перемикання між широкою та м'якою щіткою відбувається шляхом натискання кнопки розблокування. М'яка щітка найефективніша для меблів з твердою поверхнею, а широка щітка ефективна для м'яких меблів, штор, тощо.

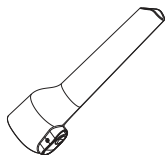

Насадка для щілин

Ідеальна для використання у кутах, закутках та інших важкодоступних місцях, наприклад навколо автомобільних крісел, рамок для картин та шаф.



М'яка щіточка для прибирання пилю

Компактна овальна щітка зі скошеною щетиною та антистатичним ефектом акуратно очищає поверхню. Підходить для протирання полиць, освітлення, делікатних поверхонь, електроніки та багато чого іншого.

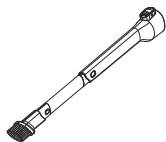

Гнучка довга щілинна насадка

Акcesуар легко згинається, за його допомогою легко дістатися до вузьких місць. Підходить для очищення від пилу позаду та під меблями, навколо холодильників та багатьох важкодоступних місць.

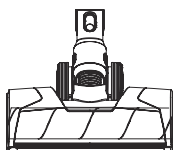

Повнорозмірна роликів турбощітка та LED-підсвіткою

Ідеально підходить для твердих підлог, особливо для чутливих дерев'яних поверхонь. Збирає одночасно великі та дрібні частинки бруду.

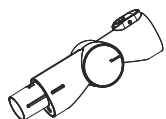

Трубка, що складається під різними кутами

Акcesуар з регульованим шарнірним механізмом, для ідеального прибирання на високих та низьких поверхнях.



Гнучкий подовжувальний шланг

Відмінне розширення та гнучкість для доступу до важкодоступних місць, що ідеально підходять для використання в умовах повсякденного прибирання. Ідеально підходить для прибирання автомобілів. Сумісний з усіма неелектричними акcesуарами Тіпесо.

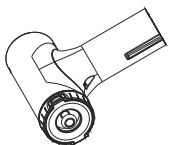

Інструмент для очищення префільтра.

Брудний фільтр - основна причина, через яку знижується потужність всмоктування. Цей інструмент призначений для того, щоб продовжити термін служби фільтра на більш довгий термін. Просто помістіть брудний фільтр всередину інструменту для автоматичного очищення префільтра та закрийте кришку. Запустіть прилад у режимі MAX та поверніть бокову кришку.



Інструмент для очищення від волосся

Використовуйте наконечник з невеликим лезом, щоб видалити волосся та сміття, що накопичилися навколо ролика. Використовуйте наконечник зі щіткою, щоб за необхідності очистити контейнер для пилу та віконце на корпусі основної щітки.

Збірка пристрою

Монтаж трубки

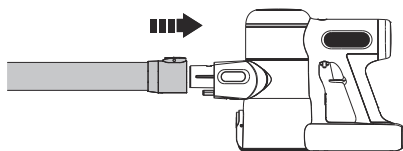

Вставте трубку в пристрій.

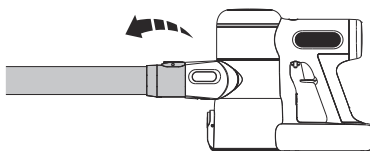

Натисніть кнопку розблокування, для того щоб зняти трубку.

Установка щітки

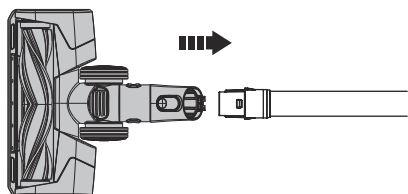

Вставте електрощітку.

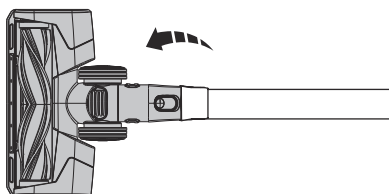

Натисніть кнопку розблокування, щоб зняти електрощітку

Встановлення контейнера для сміття

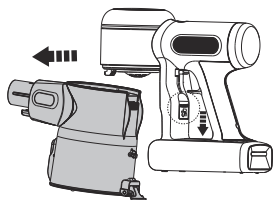

Щоб очистити пилозбірник, натисніть кнопку від'єднання контейнера для сміття, щоб від'єднати його від приладу.

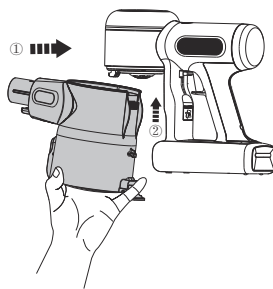

При повторній установці контейнера для пилу нахиліть його так, щоб отвір на його корпусі знаходився навпроти кріплення на основному корпусі пристрою. Переміщайте контейнер для пилу вгору, доки кріплення не зафіксується в отворі контейнера.

Настінний монтаж зарядної станції

УКР

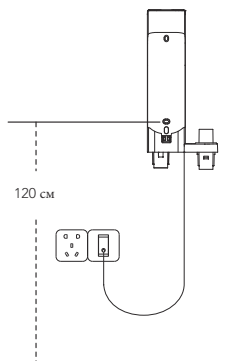

Визначте найкраще місце на стіні для встановлення зарядної станції. Рекомендуємо розміщувати зарядну станцію на відстані 120 см між нижнім кріпленням та підлогою (відстань може варіюватись в залежність від конкретної ситуації).

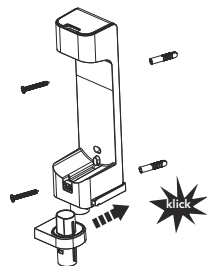

З'єднайте обидві складові кронштейна з «кляцанням», що підтверджує правильність складання. Після цього прикріпіть док-станцію до стіни за допомогою гвинтів, наданих Tineco.



Попередження:

- Перевірте, чи немає газо- та водопроводу, електричних кабелів та проводів на стіні біля монтажної зони.
- Надійно встановіть зарядну станцію, щоб запобігти її падінню.

Експлуатація

Підготовка до використання

Примітка.

- Перед першим використанням зарядіть пристрій (див. розділ «Зарядження акумулятора») протягом 3-4 годин у приміщенні з температурою від 4 до 40 °С.
- Виберіть аксесуар та встановіть його на пристрій перед використанням (див. «Аксесуари»).

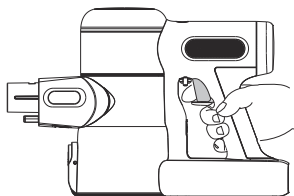

Натисніть кнопку увімкнення, щоб активувати пилосос.

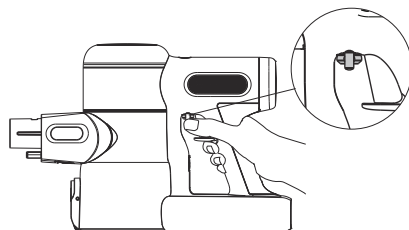

Натисніть на блокування кнопки увімкнення, щоб активувати режим безперервної подачі живлення.

- Встановіть пристрій у настінну зарядну станцію для зручного зберігання після використання.

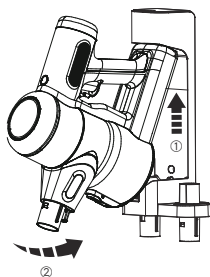

Помістіть основний корпус у зарядну станцію.

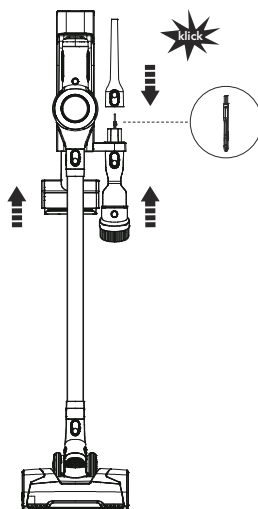

Щоб запобігти пошкодженню щетини, завжди зберігайте насадки та аксесуари на зарядній станції після їх використання.

Вибір режиму очищення

Режим AUTO

- У режимі AUTO колір індикатора моніторингу пилу змінюється залежно від кількості пилу. Червоний колір індикатора контролю пилу означає, що виявлено більшу кількість пилу, синій колір – меншу кількість. Цей режим автоматично забезпечує найкраще рішення для підтримання чистоти.

Перехід в режим AUTO.

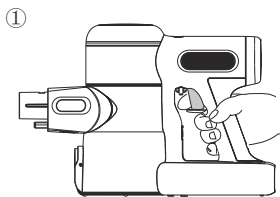

За замовчуванням прилад запускається у режимі AUTO. Приладу необхідно 3 секунди для початкового виявлення засмічень чи пилу. Якщо пил не виявлений, потужність знижується до енергозберігаючого рівня.

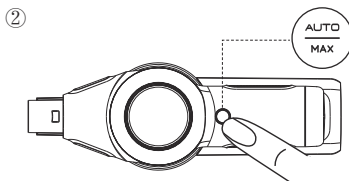

Для переходу з режиму MAX до режиму AUTO натисніть кнопку AUTO/MAX

Режим MAX

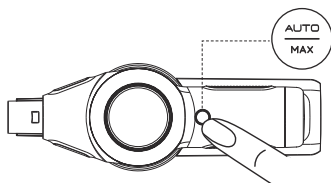

Натисніть кнопку AUTO/MAX, для переходу в режим MAX з режиму AUTO.

Додаток

- Виконання всіх функцій можливо через застосунок Tineco. Завантажте застосунок Tineco з App Store, Google Play або офіційного сайту Tineco.

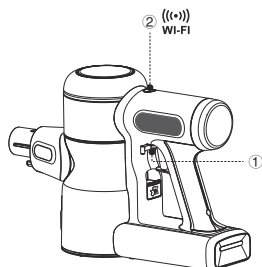

- Щоб перевірити, чи акумулятор має достатній рівень заряду, натисніть на кнопку увімкнення.
- Щоб активувати з'єднання Wi-Fi, натисніть і утримуйте  (індикатор блимає синім). Подорожчій див. у посібнику програми

Функції додатку



Акумулятор

Відображає рівень заряду акумулятора в реальному часі.



Звіт про очищення

Відображає кількість пилу, години роботи та стан роботи.



Регулювання всмоктування

У ручному режимі проведіть пальцем на екрані телефону, щоб відрегулювати потужність всмоктування.



Нагадування про стан фільтра

Записує ступінь тяжкості забрудненого фільтра та надає нагадування про необхідність його очищення.



Контакти

Ви можете звернутися до служби підтримки клієнтів в робочий час щодо вирішення будь-яких проблем.



Зворотній зв'язок

Якщо у вас є коментарі, надішліть нам свій відгук

Очищення контейнера для пилу

УКР

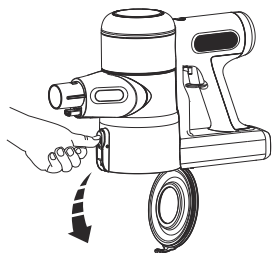

Щоб спорожнити контейнер для пилу, натисніть кнопку фіксатора збоку.

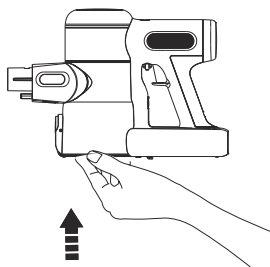

Закрийте кришку контейнера для пилу та зафіксуйте її на місці.

Зарядка акумулятора

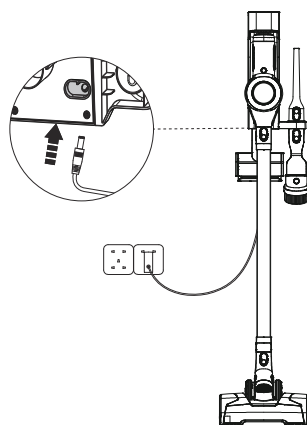
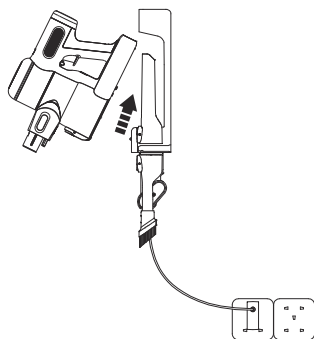

Помістіть основний корпус пристрою на зарядну станцію та підключіть адаптер до порту заряджання. Якщо індикатор на головному корпусі блимає синім, це вказує на правильну зарядку

Попередження.

- Для заряджання акумулятора використовуйте лише адаптер, що входить до комплекту постачання Tineco.
- Якщо літєвий акумулятор не використовується протягом тривалого часу, зберігайте його у сухому прохолодному місці. Кожні три місяця слід повністю заряджати акумулятор.
- Зберігайте акумулятор у сухому місці. Не піддавайте пристрій впливу сонячного світла чи температури замерзання. Рекомендований температурний діапазон: 4 °C ~ 40 °C.

Час роботи

- У режимі AUTO час роботи приладу становить близько 70 хвилин з неелектричною щіткою та 45 хвилин – з електричною. У режимі MAX час роботи складає близько 12 хвилин.
- Розрахункові дані про час роботи отримані лабораторією Tineso за допомогою одного акумулятора та аксесуарів без електроприводу.

Час зарядки

- Повна зарядка триває близько 3-4 год.
- Розрахункові дані отримані лабораторією Tineso при температурі навколишнього середовища від 4° C до 40° C.

Індикатори

Під час використання



Повільно блимає червоним кольором протягом 6 сек.: Низький рівень заряду.



Швидко блимає червоним кольором: див. «Усунення несправностей».

Підключення до мережі



Блимає синім світлом: підключення до мережі.



Постійне синє світло: успішне підключення.

Під час зарядки



Блимає синім світлом: зарядка.

Повністю заряджений



Протягом 5 хвилин: постійне синє світло.



Через 5 хвилин: світло вимкнеться.

Технічне обслуговування

УКР

Примітка.

- Очищуйте контейнер для пилу та фільтри щоразу після використання.
- Якщо світловий індикатор відображає засмічення повітряного каналу, використовуйте спеціальний інструмент для ретельного очищення попереднього фільтра. Для підтримки високої продуктивності щомісяця мийте та сушіть попередній фільтр. Змінійте попередній фільтр кожні 6 місяців.
- Мийте та сушіть HEPA-фільтр кожні 3 місяці, замінюючи його кожні 12 місяців.

Контейнер для сміття та фільтри (сітчастий фільтр, попередній фільтр та HEPA-фільтр)

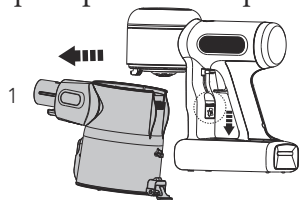

Для зняття контейнеру для пилу натисніть кнопку від'єднання контейнера.

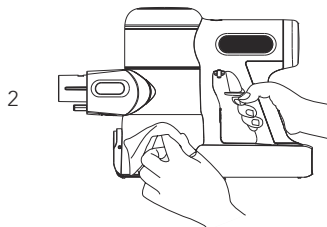

Очистіть пристрій вологою тканиною, не допускаючи попадання води в основний корпус та акумулятор.

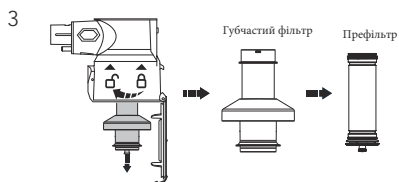

Для зняття фільтрів поверніть їх проти годинникової стрілки.

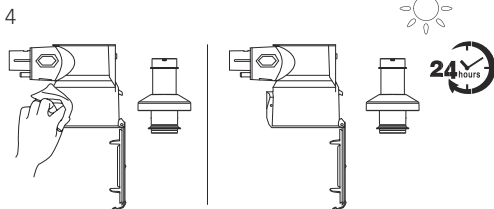

Очистіть контейнер для пилу та сітчастий фільтр вологою тканиною. Повністю висушіть їх на повітрі перед його повторним встановленням.

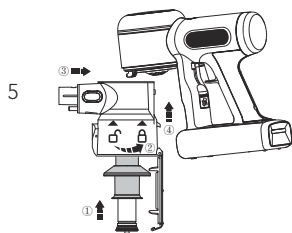

Після очищення вставте чистий попередній фільтр належним чином у сітчастий фільтр. Встановіть чистий фільтр та контейнер для пилу назад в основний корпус пристрою, потім закрийте кришку контейнера для пилу.

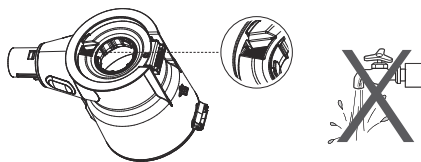

⚠ Попередження:

- Не мийте контейнер для пилу, оскільки в нього вбудований датчик пилу. При потраплянні на нього води висушіть датчик феном.

Префільтр

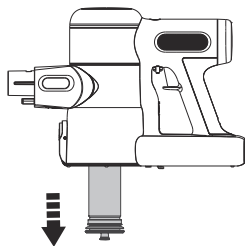

Вимкніть пристрій перед очищенням та дістаньте брудний попередній фільтр із сітчастого фільтра-утримувача.

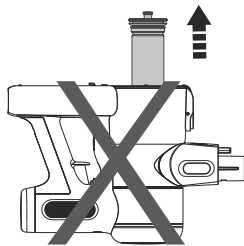

При знятті та встановленні фільтра не перевертайте пристрій догори дном, щоб запобігти потраплянню пилу в двигун.

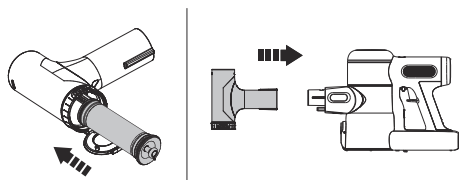

Вставте чистий фільтр в головний корпус пристрою. Помістіть брудний попередній фільтр в інструмент очищення та підключіть його до основного корпусу пристрою.

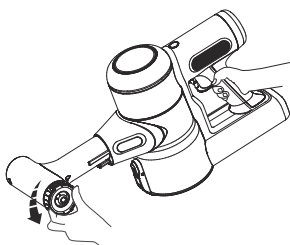

Для очищення брудного попереднього фільтра увімкніть пристрій у режимі MAX і поверніть бічну кришку.

HEPA-фільтр

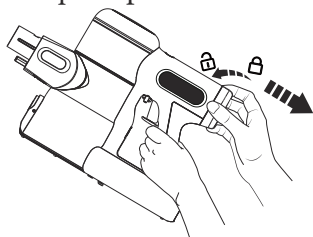

Поверніть HEPA-фільтр вліво та обережно витягніть для очищення. Не використовуйте прилад без встановленого HEPA-фільтра.

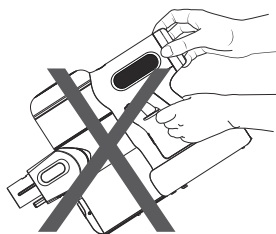

Щоб запобігти потраплянню пилу в двигун, не розміщуйте прилад, як показано вище, при знятті або встановленні HEPA-фільтра.

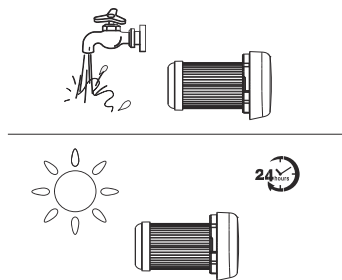

За необхідності НЕРА-фільтр можна промити проточною водою. Перед повторним встановленням на місце його слід повністю висушити.

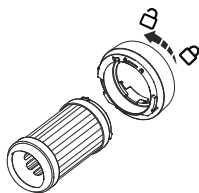

* НЕРА-фільтр є знімним фільтром. Просто поверніть його, щоб зняти та замінити його.

Датчик пилу

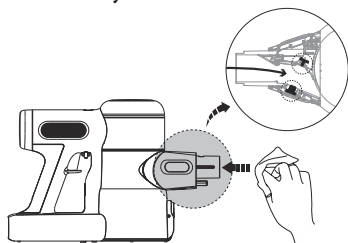

Щоб запобігти скупчення пилу, яке може знизити ефективність очищення, протріть всмоктуючий отвір вологою тканиною.

Міні турбощітка

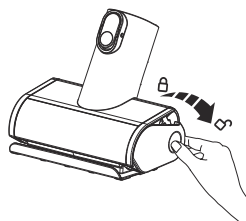

Натисніть на край кришки щітки.

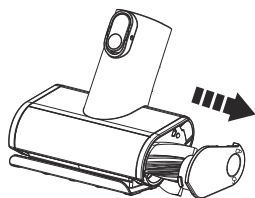

Витягніть роликову щітку.

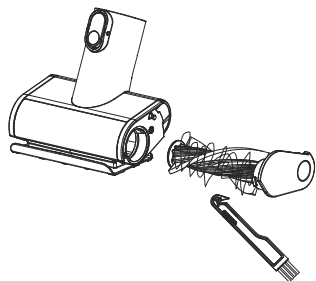

Видаліть сміття, що накопичилось навколо ролика, за допомогою спеціального інструменту Tinesco.

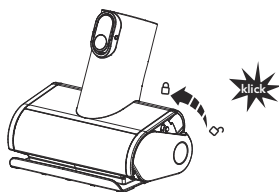

Вставте роликову щітку під кутом та рухайте нею вгору до характерного клацання.

Роликовая щётка

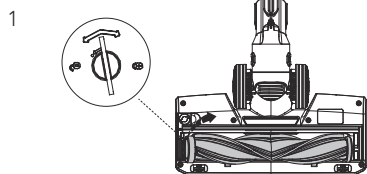

1 Використовуйте монету або інший предмет, щоб розблокувати фіксатор роликової щітки, потім дістаньте щітку з-під прозорої кришки.

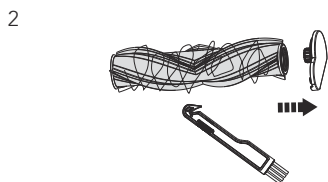

2 Видаліть сміття, що накопичилося навколо ролика, за допомогою спеціального інструменту Tinesco.

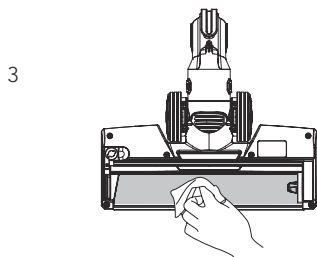

3 Обережно очистіть кришку корпусу щітки.

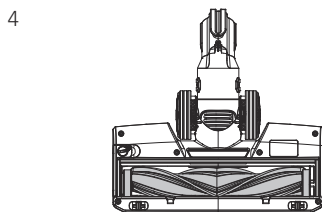







4 Після очищення встановіть щітку на місце.

Попередження.

- Турбощітка містить електричні компоненти, які не можна мочити або мити водою.

Усунення несправностей

Проблема	Можлива причина	Рішення
Прилад не вмикається	Пристрій розряджений	Зарядіть пристрій
	Автозахист під час перегріву	Перезапустіть після охолодження
	Всмоктуючий отвір приладу заблоковано	Перевірте можливі засмічення та видаліть їх
Слабке всмоктування	Контейнер для пилу та фільтри засмічені	Очистіть контейнер для сміття та фільтри
	Попередній фільтр не встановлений	Встановіть попередній фільтр
	Всмоктуючий отвір приладу заблоковано	Перевірте можливі засмічення
	Скупчення волосся або волокон на роликівій щітці	Очистіть роликіву щітку
Індикатор швидко блимає червоним кольором протягом 6 секунд, а потім пристрій вимикається 	Збій зарядки	Перевірте справність адаптера
	Адаптер не призначений для цього приладу	Скористайтеся оригінальним адаптером
Індикатор швидко блимає, пристрій вимикається  	Повітряний канал повністю засмічений	Усуньте засмічення
Індикатор швидко блимає червоним кольором 	Роликіву щітку засмічена	Очистіть роликіву щітку
	Повітряний канал частково засмічений	Усуньте засмічення
Індикатор постійно світиться червоним під час експлуатації 	Датчик пилу засмічений	Усуньте засмічення
	Неправильно встановлено контейнер для пилу	Встановіть контейнер для пилу належним чином.
Пристрій вимикається під час експлуатації 	Акумулятор перегрітий	Перезапустіть прилад після його охолодження
Індикатор повільно блимає червоним кольором 	Немає живлення	Зарядіть акумулятор
Прилад не заряджається	Адаптер неправильно встановлений	Встановіть адаптер правильно
	Адаптер не розрахований на дану модель	Використовуйте оригінальний адаптер
Незвичайний звук під час роботи двигуна	Прилад засмічений (трубка, отвір, що всмоктує, або деякі інші деталі)	Усуньте засмічення

Примітка:

Якщо в наведених вище інструкціях відсутнє рішення для усунення проблеми, відвідайте наш сайт www.tinoco.com, щоб отримати подальшу допомогу.

Гарантія

ОБМЕЖЕНА ГАРАНТІЯ НА 2 РОКИ

- Поширюється тільки на ті пристрої, які купуються у авторизованих роздрібних продавців Tinesco.
- Обов'язкове дотримання вимог, викладених в цьому посібнику з експлуатації, та додаткових умов, викладених нижче.

ЩО ПОКРИВАЄ ГАРАНТІЯ?

- На ваш прилад Tinesco поширюється гарантія терміном 2 роки на оригінальні дефекти матеріалу та виготовлення, виявлені при використанні приладу в особистих побутових цілях згідно керівництва з експлуатації Tinesco. На електричні аксесуари та окремо придбаний акумулятор гарантія становить 1 рік.
- В рамках даної гарантії ми надаємо вам без будь-яких додаткових витрат всі деталі та роботу фахівців, необхідні для забезпечення належного експлуатаційного стану вашого приладу протягом гарантійного терміну.
- Дана гарантія діє лише в тому випадку, якщо прилад використовується в тій країні, в якій він був проданий.

ЩО НЕ ПОКРИВАЄ ГАРАНТІЯ?

Tinesco не несе відповідальності за витрати, збитки або ремонт за таких умов:

- придбання приладів у не авторизованого дилера;
- недбала експлуатація або поводження, неправильне використання, порушення режиму експлуатації та / або відсутність технічного обслуговування, використання приладу без дотримання інструкцій, викладених в керівництві з експлуатації Tinesco; використання приладу за рамками звичайних побутових цілей (наприклад, в комерційних приміщеннях або в цілях оренди);
- використання деталей без дотримання інструкцій, викладених у керівництві з експлуатації Tinesco;
- використання деталей та аксесуарів, які не були виготовлені або рекомендовані Tinesco;
- зовнішні чинники, не пов'язані з якістю виробу та його використанням, такі як погода, модифікації, аварії, перебої в електропостачанні, скачки напруги або стихійні лиха;
- ремонт або модифікація, виконані неавторизованими особами або співробітниками;
- невиконання очищення приладу від засмічення та інших небезпечних матеріалів;
- звичайний знос, в тому числі деталей, зазвичай схильних до зносу (наприклад, прозорий контейнер, ремінь, фільтр, НЕРА-фільтр, роликів щітка та кабелів живлення) (або в разі діагностики зовнішніх пошкоджень або порушення режиму експлуатації), пошкодження килимового або підлогового покриття через використання приладу без дотримання інструкцій виробника або продовження роботи з роликів щіткою в випадках, коли потрібно її відключення;
- скорочення часу розряду акумулятора в зв'язку з терміном його служби або використанням.

ОБМЕЖЕННЯ ДІЇ ГАРАНТІЇ

- Будь-які можливі гарантії щодо вашого приладу, в тому числі включаючи гарантію товарної придатності та гарантію придатності для певної мети, обмежені терміном дії даної гарантії.
- Дія гарантії поширюється тільки на початкового власника та оригінальний акумулятор, вона не підлягає передачі третім особам.
- Дана обмежена гарантія дає вам певні юридичні права. В залежності від регіону у вас також можуть виникати інші права.
- Гарантії виробника можуть застосовуватися не у всіх випадках з урахуванням таких факторів, як використання виробу, місце придбання виробу або продавець виробу. Уважно ознайомтеся з гарантією та зверніться до виробника, якщо у вас є будь-які питання.

ГАРАНТІЙНЕ ОБСЛУГОВУВАННЯ

Реєстрація: Ми наполегливо рекомендуємо після покупки зареєструвати свій прилад в офіційного представника Tinesco веб-сайт (www.tinesco.com) і користуватись ексклюзивними перевагами. Щоб зареєструватися, введіть останні 11 цифр серійного номеру приладу (витягніть контейнер для сміття, щоб знайти серійний номер приладу).

Відмова від реєстрації виробу не спричинить до зменшення ваших гарантійних прав.

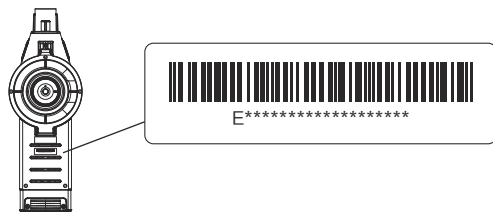

Подача претензій. Збережіть документи, що підтверджують придбання товару. Щоб подати претензію по нашій обмеженій гарантії, вам необхідно надати серійний номер та оригінал квитанції про придбання із зазначенням дати придбання та номера замовлення.

Всі роботи будуть виконуватися компанією Tinesco або її авторизованим агентом.

Відвідайте веб-сайт Tinesco www.tinesco.com для професійного обслуговування клієнтів.

Зв'яжіться з нами – ми надамо вам відповідь протягом 1 робочого дня.

tineco

Живи легко.
Насолоджуйся
життям.



tinecoglobal 

 www.tineco.com

Зв'яжіться з нами – ми надамо вам відповідь протягом 1 робочого дня.

